

6u/<1T/Ä ÖKS+ /¥ T

A• --Ö Ö 600584

6u/< Þ Ö &• Ö Þ#KA• x ç



"38£KS+ /¥ T6u Ñ ÝL\$ @ Ì

Gì ûC {C D y :

Ä9 Å

?U x ç Í• á/Ä

âEîAf

Singapore Technologies Semiconductors 60B Orchard Road #06-18 Atrium @
Pte Ltd Orchard, The Singapore (238891)

(À0ÿBö uNRKÂ



ë € Ö Î ÑK¼ ê û>+ 1 Ë ÑC û z 2 { 27 ž 28

2015 H 1 Ü

F¼ Ú EÄ,XA¡AA ê1T/Ä â y : "Gž " n ,XA¡AA ê1T/Ä K Ý,ì à,X#%o
Ä

Ô Ä õ x ç • VEÄ

1 Ä @ ì â { î ÎG¥ Ä8f+ Ð ' ÚEîE> E àA'0ÿ,X \$ @ ì È 17¾ Ý 5 Ê <M6
?U4z C ,X • ã È C A'0ÿ b ,, t 5 J b ,, t 5A• x ç Þ Ö,X ó/¥G¥ ß,X <F¼6u
Ñ Ä ð?U4z,X í È Ú 1),G¥ Ñ Ö!£6u ó/¥G¥ ß6u/< C È 4z 0.466 ,, 1 Ä

8¹L *ó 5 Ê,X?U4z @ à È,Ä Ú @ ì6u/< ¥*óL8 ÄL8 C1 _NM È í?U4z Ž ±+-
í b?U4z È E-> ,ì hAx H,X ý Ä

ð?U4z,X x ç í È 7.80 "5b È4z Ü 10.26 " ,, t 5 Ä Ý'; 2014 H 12
Ü 19 15b í, ") [KÈ È Ö 15b I Ü 1.31505,, Au1k Å Ä ð?U4z C ,X í
È 10.26 " ,, Æ.B n È ü!7 ã?U4z @ È È Ú B ó/¥G¥ ß È ¥> ü ê,X <F¼6u Ñ
DÄ Ù À ü?U4z @ 1 Æ ¥> ,X ó Au æ ß ' > 5à Ú ,, ¥> ,X Ý BEî6u6u Ñ ÅB n
Ô4œ!£6u C È Ä

2 ÄHH b Ä\$R í b L C Ö î C Ä\$R Ð ,ì G> î Ö î Ý Ô n,X 1*\$L\$ È
5à ð?U4z C ,X à È È¹ áE-> Ä\$R \$ @ ì G;4~ È C ` ä â,Ä Ú @ ì,X Ä\$R \$ @ ì
Ú>•L C Ö î KÈ y { Ä FS! í ð?U4z C ,X r ' { *ó E j È4£KS+ /¥ T á,Ä Ú
@ ì ž J {6u6u ð # È ³ ü ð?U4z C ,X à ÈE-> Ä\$R \$ @ ì G;4~ Ä K' • V ß Ö
ó/¥G¥ ß Ö Ý 52%6u ,X Ä\$R \$ @ ì SCT 1 á ó/¥G¥ ß C J Ö Ý 100%6u ,X Ä\$R \$
@ ì SCT 3È C í È4z 1,500 Ú5b È C â SCT 3 ä SCT 1,X <C \$ @ ì Ä ó
/¥G¥ ß Ú ü ,, t 5A'0ÿ Ô Š ,, @ ì Newco È Ú SCT 1,X 52%,X6u 1 7,412 Ú5b
,X í ÈE@A}4- Newco Ö Ý ÈJ9< k Newco å J ¥> ,X6u Ñ x ó/¥G¥ ß a 1 £C ,X • ã È
å Ý6u ð# ¥ Newco,X <F¼6u ` Au4z 1,500 Ú5b ,X),G¥ È ø5à 9/• Ä\$R \$ @ ì È
PEÄ £C á î Ð7È ó/¥G¥ ß ¥> ü ê,X6u Ñ,X"¼JÔ Èz á î Ð7È J 6u ¥*ó Ñ ê È™

¹!8 Ø!£6u?U4z C È ,X Au1k Í. Ö í È 10.26 " ,, /,Ä Ú @ ì <M6 ;X á,X 6u Ñ D Ä J È,Ä Ú @ ì <M6
;X á,X 6u Ñ D Ù Ä,Ä! ¥> ü ê,X6u Ñ 1 ž üL *ó 5 Ê,X?U4z @ 1 Æ ¥> ,X ó Au æ ß ' <F¼> 5à Ä6Ñ
, ¥> ,X Ý BEî6u6u Ñ

î Ð7È!£6u "C { £ á Ä ó/¥G¥ ß,X6u ð Ä 1EÝ ½9< k),G¥ ê5Ù Newco ,X6u Ñ È {
 6u6u ð STSPL SAÍ ÚEÝ ½ y « Newco,X <F¼6u/< ÄNewco,X6u/< á î ü Ĩ)A• x ç
 Þ Ö Ä ÞEÄ Ä\$R \$ @ ÌG;4~ X ä ó/¥G¥ ß,X £C ÈLÔ4£ ó/¥G¥ ß6u ð û î uA,EîE> È
 J4£ „ t 5"©L6 M š Ä B Ñ Ä\$R ,X,ì G?~ n ÈÞEÄ Ä\$R \$ @ ÌG;4~,X,ì G _ p
 LÔ4£ Ñ Ä\$R i u î M š Ä ü Ä\$R \$ @ ÌG;4~,X à Ê È SCT 3 Ú &E→ ô ó/¥G¥ ß,X
 1.27 "5b ,X u x à Ê È ±A• Ä\$R \$ @ ÌG;4~ â G0 E>#õ È ó/¥G¥ ß Ú â Ä\$R \$ @
 Ì1R5F î u Ü à Ä

3 Ä5x<% õ x ç Ú Ð7È ó /¥G¥ ß {6u6u ð ¥*ó → ê È ó/¥G¥ ß Ú B J),, ÝJÊ
 > C! ž ¥> ü ê,X ì /< B,X,ì G 5! 4z nE~> uG;4~ Ä Þ7Ç y :Î K 1 È
 KS+ /¥ T Æ !8E~> Z uG;4~] f È KS+ /¥ T Æ â ó)JÊ> uG;4~] f1R5F Z "
 Ĩ Ñ È ó)JÊ> ÚEîE> â,Â Û @ ì π o ÞL\$ 8.9 "5b ,XE> 9C! Í,Â Û @ ÌE~>
 uG;4~ ÈA'E> 9C! Nq z ÚC‡ ó?Z,ª,Â Û @ Ì <F¼,X uG;4~LÔ" Èâ4Á ó)JÊ> ÚEî
 E>EÔ ÎC! ž #},Â Û @ ÌE~> Jª u=aC Ä _ VJÊ> C! Ä ¥> uxê5Ù "

õ Ê:7 _ î uA,EîE› Z õ x ç#] ž,X É E à iC #A, Ê1 ,ì GA, Ä 2014 H 12 Ü
26 ¹ È @ ì1 h 1 ` Ý õ Ê:7 _ î uA,EîE› Z õ Gì ûC { C,X,ì GA, È
³ à ó/¥G¥ ß ¥ ÎL *ó 5 Ê,X?U4z Ä

6 Ä ó/¥G¥ ß {6u6u õ STSPL Æ á?U4z Ž Î K Z SAÎ Ñ È SAÎ ¹ J),, ü Ö Ý,X ¹ ž
p 9 Ä6Ñ Ö Ý,X <F¼ ó/¥G¥ ß,X6u Ñ y « õ?U4z Ä

7 Ä+ b õ C,X,Ä Û @ ì ü ,,t5"¼ ` È2İ Ñ ê(À0ÿ "© Ž r'È á @ ì á ,
ü6u G2İ È è @ ì,Ä ! î p ` ä í,Ä Û @ ì,X C È ' ¹9< k,Ä Û @ ì Ý'; Ñ Ö
î î Au š í4ê ,XA°4šBö uC mE-› uAu È ´5à "© ¢ o Ý'; @ ì EÖ *ü,X Ñ Ö î î
Au š í4ê ,X,Ä Û @ ì Bö u y ž J,ì G,X uAu y Ä

B,Ä Û @ ì @ Ö •M ,X Hy ` n ó y È ,Ä Û @ ì 2012 ` 2013Bö H z,XBö u
y>< Ý'; ,,t5Bö u y š í Ä Singapore Financial Reporting Standards, ~~FRS~~ 4ê È
J4£ PricewaterhouseCoopers LÄPB ", £ î Au Ü _ u ÝL\$ Ü í ÄE-› Z uAu È Í
K Z Û š ´ ±+ - ä ?•,X uAu y x,Ä Û @ ì 2014 HBö H ! Ý 7 zBö u y>< Ý'; ,,t5
Bö u y š íE-› 4ê È p4£ î Au Ü _ u uAu Ä

@ ì ü y : •M Z,Ä Û @ ì B ,,t5Bö u y š í4ê ,X 2012Bö H Ä
2013Bö H4£ uAu,X ¹ ž 2014Bö H ! Ý 7 z p4£ uAu,XBö u y>< ÈJLÍ,Ä Û @ ì G›*ü
,X ?U î Au 1* ` Ñ î Au š í,X Ä Ö ž J í,Ä Û @ ì V p Ý Ñ î Au š í4ê Bö u
y><,X Ä6Ñ E j4ê Z Ä Ö ™ %>< ÈJ6,AË B "" F' ý î Au Ü _ u Ä(M!^ BEî Ü í Å
ÍA¹ Ä Ö ™ %>< Í K ZHHA•y Ä B ó/¥G¥ ß S*ü,X ?U î Au 1* â Ñ î Au š í
,X Ä Ö !EW4§ p È @ ì1u)Ú k ,X ñ!94\$AŽ Ö'u Ý"¼ ä ĩ)_NM S á À,ì µ Ä
Ö ™ %>AÈ á p6Ñ ü ÝGì û •M6 j ô STATS ChipPACp7Ç2012 H 12 Ü 30 !16Bö u H
z Ä p7Ç 2013 H 12 Ü 29 !16Bö u H z ` p7Ç 2014 H 9 Ü 28 !16 9 p Ü óKÈ B ,,
t5Bö u y š í4ê ,XBö u y>< •M ,X ?U î Au 1* ` Ñ Ö î î Au š í,ì G?~
n,X Ä Ö Ä @ ì Ú ü,Ä Û @ ì6u !7 ä x F á Ý p Ü Y ` ä J á iC 5Ü •M Ý'; Ñ
Ö î î Au š í ` @ ì î Au 1*4ê ,X,Ä Û @ ì Bö u y ` uAu y Ä

8 Ä ü C ` ä ! , ,Ä Û @ ì « p Ö,¥1u ž î ± šL\$ á6Ñ ¢ o È A°4š,XBö
uC m ž,œ ýNX# È è õ C,X,Ä Û @ ì ü ,,t5A• x ç p Ö,X @ ì È @ x,œ
ýNX# Ä6Ñ î éCK,Ä Û @ ì,X6u È Ö | È J E j,Ä Û @ ì),, Ý6u õ Í J6u Ñ,X ä È

rt ò C ä s,X á.B n û È '18 ò C pE-> ,œ ýNX# Ä

` Ä õ?U4z C á X ä G6(x ç

õ x ç Ø • (À0ÿ"© Ž r' ÈJ @ ì Ñ(À0ÿ"© Ž r' ÈÄ Û @ ì „
t 5(À0ÿ"© Ž r' È @ ì ž @ ì {6u6u ð â,Ä Û @ ì ž J {6u6u ð KÈ á , ü G6(G
2Ï È '18 ò?U4z C á X ä G6(x ç Ä

Ý Ä õ x ç X ä Gì ûC {Gì4~

,Ä Û @ ì 2013 H 9 15.99 “5b Ä4z Ü Ž!à Õ 98.27 “ Á È @ ì 2013 H
9 51.02 “ Ž!à Õ È,Ä Û @ ì 9ù î 94z 4 @ ì 9ù î 9,X 192.6%Ä,Ä Û @ ì
2013 H ÿ C { 23.78 “5b Ä4z Ü Ž!à Õ 143.94 “ Á È @ ì 2013 H ÿ C {
75.83 “ Ž!à Õ È ò C ,X í È4z 10 “ „ Ä4z Ü Ž!à Õ 47.8 “ Á È,Ä Û @
ì C {4z 4 @ ì C {,X 189.8%Ä B ÉGì4~ r"© È,X,ì G?~ n È õ x ç X ä
Gì ûC {Gì4~ Ä

- Ä õ x ç á î Ð7È @ ì { ¥*ó - ê Ä á X ä ó Ç Þ Ö

õ x ç),G¥ C È á #] ž @ ì 6u - | Ä õ x ç ` ä á È „%BLš ¶ ï KS
+ /# T1 Ô ú 6u ð È) „%B *ó ï KS+ /# T rL { Ž È õ x ç á î Ð7È @ ì {
¥*ó - ê Ä õ x ç á X ä ÉGì4~ r"© È1 Ý 5?~ n,X ó Ç Þ Ö Ä

h Ä õ x ç ,X n È • ä

+ b,Ä Û @ ì „t 5A• x ç Þ Ö @ ì È ò C ,X x ç È á 'A~ y
q B È ò C z pE-> C {A~ Ä C È ,X.B n '2ô Û Ä,Ä Û @ ì "C {Ä Ö Ä
T Ä •(`#ôF' È 'ž C ` ä â,X # à h1 Ä õ?U4z,X x ç í È 7.80
“5b È4z Ü 10.26 “ „t 5 Ä Ý'; 2014 H 12 Ü 19 '5b í „ ") [KÈ È Ö 1
5b I Ü 1.31505 „ Au1k Á Ä

A Ñ õ x ç Í Þ Ö @ Ì E j , X 1 T ? U Ý 4 j

õ x ç), „ G ¥ C È Í KS+ / ¥ T 6 u 4 § X ´ E j Ä

KS ó 9, ß È õ C Ý ý b KS+ / ¥ T ¢ Ñ L E j o ž > î ! x §) # K ê Ö È
= ù v Í. x 9 < k E ¯ Ö > ™ T È ¢ - è ¥ r o È C İ D • <) x Ô # Ö # Ö î Ä

- Á ó 9, ß È Ä Û @ Ì 2013 H ž 2014 H ! Ý 7 z Î), „ c 3 È ? U s ´ { 6 Ñ ý * ü [
á C † ž 4 £ 9 ù ä E W P - Ä à È V 1 _ È E ¯ Ô ! 9 E j Z @ Ì , X , œ ý 6 Ñ o Ä Ä ! , Ä Û @ Ì Ø
b c 3 (Š Ö È õ x ç ` ä â È H Ü ! L Ô ? U Ô n , X È K È È Û , X @ Ì Ä 6 Ñ Ö 4 Á c 3 È J
Ä 6 Ñ Ð 7 È Þ Ö @ Ì Ü J · X ” ý # z ß L ! Ä @ Ì , Ä ! î Þ ` ä í , Ä Û @ Ì , X C È ´ 1
9 < k , Ä Û @ Ì Ý ; Ñ Ö î î Au š í 4 ê , X A ° 4 š B ö u C m E > u Au È z “ © 4 ê Û 5 x Ü
J B ö u y È 5 x < % , Ä Û @ Ì 2013 H z ` 2014 H ! Ý 7 z c 3 N q Ú ý 4 , 7 4 9 Û 5 b
` 2 , 5 2 8 Û 5 b È ñ ! 9 N X Au 8 1 4 ê Ô È ¥ Ô H Ô ó , X Û 5 x Ü J y > < È KS+ / ¥ T Ü J · X ”
ý # z Ú Í), „ c 3 È ¢ Ä È i C 5 Û “ ¼ ä i C N ç L = Ä

x Ä õ x ç î L Ô ¢ k , Ì G u M

õ C î L Ô 4 £ E > , Ì G F ¼ K ¼ , X Û è u M Ä ü Ñ Y 4 £ E > @ Ì : 7 _ î Ä 6 u ð ù î M
š â È L Ô 9 < k ¥ “ Ä 38 £ , Ö u Y ž ü è " 1 u) Ú F ¼ K ¼ , X Û è u M È J L Ô È î E >
Ñ Ä 5 b Ñ Ä M ½ Ñ 1 , X j X • u 1 x à È õ C L Ô \$ µ C † , t 5 A • î # î Ä S I C Ä , X
, Ì G " © ? ~ ? U " x Ä \$ R \$ @ Ì G j 4 ~ L Ô 9 < k Ä \$ R i u î , X M š Ä ü ¢ k , Ì G M š ! È õ G j
4 ~ á k r ´ Ä ¢ Ä È S ù i C 5 Û Ax , ó K Û Ä Ī y ; , X , Ì G 0 ´ 8 V È J " ¼ ä i C N ç L = Ä

? Ä õ x ç Í ä i C 5 Û , ž ± x , X] f

õ x ç È Þ Ö @ Ì Ú G > ¢ V ß ~ ´ È ± x i C 5 Û Ü " © , ž Ö

1 Ä ü õ x ç E > / ß È Þ Ö @ Ì Ú ù Ý ; É G j 4 ~ r " © È Ä È G b ? ~ 8 x Þ Ö @ Ì µ
C • M ž , Ì G Ø • > , X E î - 1 È Ä È G b t â Þ Ö @ Ì G j 4 ~ , Ì G 6 u / < Ö x ç , ¥ 1 u , X V
> ? ~ n È 1 , Ì G " © _ Ä " © ? ~ , X ? U " È ž È Ä ` H • M , Ì G µ C È Û r 9 > " © n , X µ C
• M u È @ G á Ý i C 5 Û • M Ä 6 Ñ Í Þ Ö @ Ì 6 u / < x ç È { * ó E W ù E j , X G j ù
_ È 1 ž õ x ç , X E -) ™ % o Ä

2 Ã B ÉG;4~ r"© ÊÈ @ ì Æ6,AË(À0ÿBö uNRKÂ `©_NRKÂ Í õ x çE^-> ¹ È
 J è Æ6,AË K Ý, ì GA• î uC ,X î Au Ü _u Î KHHA•y Ä @ ì6,AË,X(À0ÿBö
 uNRKÂ `©_NRKÂ Ú B, ì G"©_ "©?~?U" Í õ x ç Î K(À0ÿBö uNRKÂ y `©_
 ã?• : Ä

3 Ã õ x ç, ì G _NM ü ¢ x @ ì :7 _ î A|AŽ Ê È @ ì Æ9‹ k(À0ÿ:7 _ Í õ
 x ç, X _ Ax Ã È @ ì, X(À0ÿ:7 _ Æ õ x ç, ì G _NM ¥>< Z(À0ÿ ã?• Ä

4 Ã ü uA, õ x ç, X6u ð û î Þ È @ ì ÚEîE› x ç x ç2ï4³ á < '# Eî6u6u ð
 ¢ o5%4° 6 ã, X i/< G Ä È# Eî6u6u ðEîE› x ç2ï4³ – t5%4° i/< È¹ Û r ± x# Eî6u
 6u ð, X Ü"© ,ž Ä

õGì ùC { C , ü V ßNçL= Ö

1 Ã õ x ç , ü "©9< k M š,XNçL=

õGì ùC { C îLÔ^a kTM?U Û ê u M • Ā r ' È Û À áL\$ b Ö

Ä1 Å @ ì6u ð û î M š õ x ç ž õ x ç#] ž,X,ì G _ p x

Ä2 Å ó/¥G¥ ß6u ð û î M š £C ž Ä\$R \$ @ ìGì4~ È¹ ž B" 4ÁA• 5! ÄAv
ó/¥G¥ ß @ ì0'ß,X,ì G _ p x

Ä3 Å „, t 5"©L6 M š ó/¥G¥ ß £C ž Ä\$R \$ @ ìGì4~ x

Ä4 Å Ñ Š ¥ " Ā"38£,Ö u Y Ā ü ê " 1u)ÚF¼K¼ G b õ x ç,X Û ê u
M x

Ä5 Å Ñ Ā5b Ñ ĀM½ Ñ1 ,X ÿ X • u¹ x

Ä6 Å Ä\$R i u î M š Ä\$R \$ @ ì9/•,X,ì G _ p x

Ä7 Å J^a™LÔ,X u M Ā Û ê \ Ä V Ý Å Ä

PEÄ Û ê š _ p õ x ç r',X!¤5 Ê È Ñ ú^a k,ì G,X Û ê u M È¹ ž Ô4œ^a kA¹¹ Û ê u M,X Ê È , ü á.B n û Ā'!8 È õGì ùC { C 6Ñ ú Ô4œ
ä s r', ü á.B n û Ā V p õ x ç "©9< k M š È õ x ç Ā6Ñ>• V 0 Ā !6 ê^a
#\ Ā

2 Ā õ x ç,X"© _ Ā 1*NçL=

õ x ç#] ž „, t 5 Ā Ñ û L ž Ä\$R,X"© _ ` 1* Ā @ ì Ñ"¼ ` ä0ÿ,X Þ
Ö @ ì È5à,Ā Û @ ì „, t 5"¼ ` ,X Þ Ö @ ì È è x ç#] ž 9/• Ä\$R \$ @ ì È !8 õ
C NO0ú Ü Ø G b W ê JC Ā ê C JC ,X 1* ž"©?~ È , ü Ô n,X"© _ NçL= Ā

3 Ā î u H ÜNçL= ž,Ā Û @ ì Ö4Á c 3,XNçL=

,Ā Û @ ì Ô Š W ê @ ì È J ?UC { Ā î u ž¹ V ! b „, t 5 ĀM½ Ñ Ā Ä\$R ` Þ
#K È á @ ì ü"© _ "©?~ Ā î Au/â z Ā î Ā _ Ā @ ì 1u)Ú z Ā Ö î [ê 1 4£9ù
1u)Ú • M6 , ü Ā Ö Ā !8 ê È+ b õ x ç,X#] ž8x ÈEW S È Y x ç ` ä â È @ ì ü

{•JÔ ÆT -è¥ ÆŽ oC \$d Æ1u)Ú1 •M6,X H Ü !îLÔ Ô n ÊKÈ È '18 , ü @
ì "©ü-Á ó Y` ä î u H Ü ê î u H Ü p á G,XNçL= Ä

,Â Û @ ì 2013 H ž 2014 H ! Ý 7 z Î),, c 3 È ?U s´ {6Ñ ý*ü}[áC‡ ž4£9ù
ä EWP- Æ È V1 _ ÊE- Ô!9 E ; Z @ ì,X,œ ý6Ñ o Ä ,Â!,Â Û @ ì Ø b c 3(Š Ő È
õ x ç` ä â È H Ü !LÔ?U Ô n,X ÊKÈ È Û,X @ ì Æ6Ñ Ő4Á c 3 È J Æ6Ñ Ð7È Þ Ö
@ ì Ü J · X " ý#z ßL! È ¢AË iC 5Ù"¼ ä iC NçL= Ä

4 Ä @ ì ÑL ê4£9ù Ž ! | Û áC‡,XNçL=

õ x ç` ä â È @ ì \$µC‡ ÑL ê4£9ù,XLÔ?U È h' î0ÿ Ô K Ý ÑL Ő î
1u)Ú4£P`,X Ž !Kó á Æ8' ü Þ 9 óKÈ ÑL ê4£9ù Ž ! | Û á6Ñ\$µC‡ î+9 ¥)LÔ" È @
ì , ü,ì G H Ü Au æ ´5 # Ý ;> "©NN ý |E-,XNçL= Ä8 ê È õ x ç` ä â @
ì?~ ðE™Eó = û È V p YF¼ XA'5B `1u)Ú z á6ÑE™EóC³E- È Ú í í @ ì4£9ùEô ä
á ý E ; Ä

5 Ä > î"¶ |,XNçL=

@ ì ž,Â Û @ ì,X î u™ %o`,œ ý6Ñ o « Ð '> î,X C!è(Š %o E ;EW û È 5à
Ð '> î K Ý < ó û"¶ |,X(M&• Ä

2008 H1 `7 z` 2009 H «G¥=a E E ; È Ð '> î C!è z,È4" ßL! ÈC 7çB
i x 2010 H?º i ; È Ő Ÿ † á8£ È5à á ÑLš ä + CÄ Ő rEó ÈNZ b <)x Ő Ä
2011 H « û E E ; È Ð '> î < H C!è z),!P- â ",XCD " È 2012 H È4Á2011
H,X "EÈ(Š Ő È> î H' ü "B I ^ Ä 2013 H 1 9 C!è z Ý ² Ä

Ð '> î ü ¥)E>/ß ,X"¶ | í í @ ì ž,Â Û @ ì,X4£9ù î4½ {*ó Ő n E ; Ä
@ ì Ú î š Ő G"¼ Ő LÔ" | á È t ; T î,,!9 ä È ž ÈE-> {•4§ XA x H ÈL! "
> î"¶ |4- @ ì ú 9,X4£9ùNçL= Ä

6 Ä ,Â Û @ ì v qC*NçL= ž C â v # NçL=

,Â Û @ ì4z Ý 70%,X 9 9\$d b5b Ñ Ő È í û _ v , ü Ő n,X qC* û ÄV p
C ` ä â È á6Ñ `E- o v 4»4Á ± Ő8C Q Ü 0 È,Â Û @ ì JÔ Ú «EW û E ; Ä õ C
@ â È @ ì Ú ; â,Â Û @ ì,X), Ý ?U v) Ô"sE î ÈB ± v G2ĭ,X4È Ő ` G
0 E>#õ Ä 1u @ ì Ú/Ä UG, a ~ ` È4È Ő v G2ĭ È õ C â È ;' , ü v #

,XNçL= Ä

7 Ä ,Ä Û @ ìC {Bó)][EWP¬,XNçL=

,Ä Û @ ìC {Bó) [ÿ4œ ø bEWP¬,X" G ÈEWP¬,X ý C î3 ð7È J Î),," c 3
,X s ´ Ô Ä<Q' KS+ /# T á fL8 Í,Ä Û @ ìE¬> u Ó 6 È ,ì G • j Ý Ä6Ñ ´"©
NN ý r ´ Èð7È,Ä Û @ ìC 4§ X á6Ñ Ý X È, ü,Ä Û @ ì-Á ó Y jLÔBó ™EWP¬,X
u ý C È9ùEπ),G¥# 2û ô ç5à E j ;> Ö = ô i+9,XNçL= Ä

8 Ä Ú C %4z,X,ì GNçL=

õ x ç ÈKS+ /# T Ä,,%BLš ¶ â ó/¥G¥ ß1R5F Z É G b Ú C ,X %4z È ž É G
b Ú C ,X>9 %4z È È J #] žKS+ /# T,X Ú C j f ?U Y • V ß Ö

Ä1 ÅKS+ /# T Ú C j f Ä A Ä

8¹ ü p!6¹ ó ÄL *ó 5 È,X?U4z @ â 6 p Ü ÄÈ , ü¹ ß ™ 6 Ö

1 Ä j p^a k B),> Ý ,X ,ì G"©_ "©?~ È õ C LÔ^a k,X Ñ,ì G,¥1uF¼
K¼,X u M ê Û x ê pEÄ Ñ,ì G,¥1uF¼K¼,X u M ê Û ü p!6¹ ó Æ x ê

2 Ä?U4z Ž p õ x ç #] ž,X5b Ñ ÄM½ Ñ j X • u¹ _ pE¬> ,ì G+ y x ê ´
+ y á ` H5à> ,ì G,¥1u X !4± «)Ú x ê?U4z Ž x² Z,ì G+ y x

ìKS+ /# T Ú á,Ä Û @ ì ¬ 2,340 Û5b ,X Ú C Ä!EÄ Ñ,ì G,¥1uF¼K¼,X u
M ê Û Û Ä¥ " Ä"38£,Ö u Y Ä ü ê"1u)Ú Í b õ x ç,X Û ê š È
á Û Ä Ñ uF¼ Í b õ x ç#] ž,X4£9ù5ÙLš _ p,X u¹ Ä

Ä2 ÅKS+ /# T Ú C j f Ä B Ä

8¹ ü p!6¹ ó ÄL *ó 5 È,X?U4z @ â 6 p Ü ÄÈ B È Ý ,X,ì G"©_ "©?~ È
õ C LÔ?U^a kL8 !EÄ¥ " Ä u Y Äê1u¹ ê,X J^a Ñ,¥1uF¼K¼,X u M ê Û
È ,ì G u M ê Û p>^a k ê Æ È íKS+ /# T Ú á,Ä Û @ ì ¬ 700 Û5b ,X
Ú C Ä

pEÄKS+ /# T Ú C j fNO4£KS+ /# T6u ð û î uA,EíE> Ä

B pEÄ Ú C %4z,X,ì G4z n ÈB¹ ¥*ó?º ¥ ¬ Ú C ,X ™ %º ÈKS+ /# TLÔ?U
B4z n ž È ¬ Ú C È Ú C ,X ¬ Ú Au 9¹ ó 3,ž È íKS+ /# T,X,œ ý {*óBóM6 E

j Ä

9 Ä 6(Ü iC 5Ü þ 9EÔ Î iC ,X,Ì GNçL=

õ x ç ÈKS+ /¥ T â {î ÎG¥ Ã8f+ Ð 'EiE› E àA'0ÿ,X \$ @ ì È 17¾ Ý
 5 Ê <M6?U4z C ,X • ã È C „ t 5A• x ç Þ Ö,X ó/¥G¥ ß,X <F¼6u Ñ Ä BKS
 + /¥ T â {î ÎG¥ Ã8f+ Ð ' Ú ý1R5F,X É 6u #A, Ê ` É iC EÔ Î #A, Ê È {î
 ÎG¥ Ã8f+ Ð ' 0 õ x ç,X6(Ü iC 5Ü È Ý ü Ô n ÊKÈ Y Ý';4z n,X² y)[Ú
 J ü õ x ç â Ö Ý,XKS+ „ /¥ êKS+ „ ß,X6u âKS+ /¥ T Î È è Ý ü ÑA•
 ,¥1uF¼K¼Aœ Ä,X8x È YEÝ ½KS+ /¥ T C Í È,X ¬ • ã ÈKS+ /¥ T á k !4± ÄþEÄ]
 f Ä6Ñ ÍKS+ /¥ T6u 4\$ X ÄC G¥(Š %01 •M6Eô ä E j È ðAË iC 5ÜAx,óKÙAİ 1 h0´
 õ?U4z C ž,Ì G #A,,X ?U Y • Ý ÄE à iC #A,,X ?U Y • ,X,Ì GF¼ Ú È
 "¼ ã iC NçL= Ä

10 Ä þ ‡A•A•,X,Ì GNçL=

2014 H 10 Ü 7 ¹ È,Â Û @ ì ¥ x @ /Ä È ‹ Ñ Õ î ERS Electronic GMBHÛ {,Â
 Û @ ì,X ø Ä&þ y %o(f ZA¹ Õ î,X ç ý Ä G b!8 õA•A•,XNX u îA, b 2014 H 11 Ü
 26 ¹ À Ô È,Â Û @ ì Æ4£6,AË ZE} x _ Ü h !8 õA•A• Ä!8A•A• Ú b 2015 H 1 Ü 28
 ¹ a õ À ÔNX u îA, Ä

B,Â Û @ ì 2014 H 10 Ü 7 ¹ ¥ x,X @ È ,Â Û @ ìNXAuA¹A•A• á î Í,Â Û @ ì
 Eô äGì ûBö u E j Ä,Â Û @ ì Æ !8A•A• |A¶ _ Ü ã?• ÈJAx A¹ Û { ´ B,X È,Â
 Û @ ì ³G›ª ØNM™?U ~ /Ä U hA• È Û À áL\$ bEiE› jA•?U" x²,Ì G %o Û { Ä

11 Ä 6u È"¶ |,XNçL=

L84£9ù î4½ `Bö u(Š %o ê È @ ì,X6u /< È E¬ Ú « ÑL `Ñ Y c?–4£# 6
 “ ÄC Ö CD “ Ä iC 5ÜNX ó ` Ø2OGì û0U ¥ _ Ê1 î •M6 ´2ð,X E j Ä iC 5Ü ü5x
 <% iC @ ì,X6u/< Ê È hNXAu !EÄ Ø2O ´2ð Ä6Ñ ú 9,X iC NçL= È J . Î u " ø • Ä

12 Ä ") ["¶ |NçL=

+ b,Â Û @ ì,X¹ Eª9ù #] ž5b Ä,, Ä û 1 î;Bû Ö È5à @ ì,X Ü J y
 ><G›*ü Ž!â Ö4ê Ä Lc- Ž!â Ö Ä5b Ä,, Ä û 1 Bû Ö KÈ,X") [¬ | È Ú Ä6Ñ
 4- õ x ç ž @ ì þ 9Eª9ù ú 9" %NçL= Ä

13 Ñ JªNçL=

@ ì á fL8 ´ "• Ñ4£#" Ñ7¾' &R ‡1 Jª á Ñ { '2ô ú 9 á ý E ÿ,X Ñ6Ñ ù Ñ

@ ì ü y :1 0´ NçL= ´2ô •M Z òGì ùC { C ,XNçL= ÈªGf iC

5ÙAx,óKÙAĪ È"¼ ã iC NçL= Ñ

,Â)

.....1.

.....2

.....8

.....16.

.....20

..... 20

..... 23

..... 32

..... 32

..... 32

..... 32

..... 33

..... 34

.....35

..... 35

..... 35

..... 42

..... 42

..... 43

..... 43

..... 46

..... 47

..... 47

.....50

..... 50

..... 50

..... 51

..... 52

.....53

..... 53

..... 53

..... 55

..... 58

..... 59

..... 60

..... 67

..... 67

..... 69

..... 84

..... 86

.....90

..... 90

..... 94

..... 95

..... 106

..... 108

..... 108

..... 108

.. 109

..... 109

..... 110

..... 110

..... 111

..... 112

..... 112

..... 117

..... 139

..... 139

..... 139

..... 139

..... 141

..... 142

..... 143

..... 145

..... 145

..... 146

..... 151

..... 151

..... 153

..... 177

..... 179

..... 184

..... 184

..... 186

..... 186

..... 188

..... 189

..... 189

..... 190

..... 191

..... 191

..... 191

..... 191

..... 192

..... 192

..... 194

..... 194

..... 195

..... 196

..... 197

..... 198

..... 198

..... 198

ü y : ÈL8M2 [ã °Ý Û È ß äA;" K Ý V ß(M n ÿ Ö

y :	Û	"38£KS+ /¥ T6u Ñ ÝL\$ @ ìGì ûC {C D y : Ä9 Å
KS+ /¥ T @ ì / P Ö @ ì	Û	"38£KS+ /¥ T6u Ñ ÝL\$ @ ì
,Ä Û @ ì / ó/¥G¥ ß / STATS ChipPAC	Û	STATS ChipPAC LtdÈA¹ @ ì b „ t5A• x ç P Ö
õ C / õ x ç / õ?U4z C / õGì ûC { C	Û	KS+ /¥ T â { î ÎG¥ Ã8f+ Ð 'EîE› E àA'0ÿ,X \$ @ ì È 17¾ Ý 5 Ê <M6?U4z C ,X • ã È C „ t5A• x ç P Ö,X ó/¥G¥ ß,X <F¼6u Ñ
Ä\$R \$ @ ìGì4~	Û	ó/¥G¥ ß Ú ü „ t5A'0ÿ Ô Š „ @ ì Newco È Ú ó/¥G¥ ß ß 2 ø Š Ä\$R \$ @ ì,X6u E@+ Newco Ö Ý x ó/¥G¥ ß a¹ £C ,X • ã È á Ý6u ð# ¥ Newco,X6u ž),G¥ È ø5à 9/• Ä\$R \$ @ ì
„%BLš ¶	Û	"38£ „%B/¥ TLš ¶ ÝL\$ @ ì È @ ì1 Ô û6u ð
8f ÑL	Û	8f ÑL Lš ä+ CÃ Eô ÝL\$ @ ì
8f+ Ð '	Û	8f+ Ð ' (P#K) ÝL\$ @ ì È 8f ÑL ,X <C \$ @ ì
{ î ÎG¥	Û	Ñ ŠLš ä+ CÃ { î iC ÎG¥6u Ñ ÝL\$ @ ì
6(Ü iC 5Ü	Û	õ C â @ ìE⁻> 6(Ü iC ,X8f+ Ð ' ž { î ÎG¥
KS+ „/¥	Û	KS+ /¥ T â { î ÎG¥ Ã8f+ Ð ' õ x ç ,Ä ,X ü8£ ²¹ î Á A'0ÿ,X(M!^,Ä,X @ ì8£ ²KS+ „ /¥ iC ÝL\$ @ ì È G HoldCo A
KS+ „ ß	Û	KS+ „/¥ â { î ÎG¥ õ x ç ,Ä,X ü8£ ²¹ î Á A'0ÿ,X(M!^,Ä,X @ ì8£ ²KS+ „ ß iC ÝL\$ @ ì È G HoldCo B
?U4z Ž	Û	KS+ „ ß õ x ç ,Ä,X ü „ t5A'0ÿ,X(M!^,Ä ,X @ ì JCET-SC (Singapore) Pte. Ltd.G BidCo
#µP@Jõ	Û	Temasek Holdings (Private) Limitedó/¥G¥ ß {6u

		6u ð,X rL { Ž
STSP	Ů	ó / ¥ G ¥ ß { 6 u 6 Singapore Technologies Semiconductors Pte Ltd
L *ó 5 Ê,X?U4z	Ů	@ ì { ,X?U4z Ž à ó/¥G¥ ß ¥ Î,XL *ó 5 Ê,X7¾ ù),G¥?U4z

L *ó 5 Ê,X?U4z,X*ó 5 Ê>•\$µC† êB ! â È
,ÖÙ Å

!7 ã?U4z

Ů

ÉA• "© Ê	Û	É " Ž!â E ` ÑA• "© Ê
ÉGj4~ r"© Ê	Û	É Þ Ö @ ÌGj ûC {Gj4~1u)Ú r"© Ê
ÉBö uNRKÂ î u Û é Ê	Û	É Þ Ö @ ÌGj ûC {Gj4~ µ C •M 1 0 Û - É1 ` Ë Þ Ö @ ÌGj ûC {Gj4~Bö uNRKÂ î u Û é ÄA© > ÅÊ
É Þ Ö?~ í Ê	Û	É Þ#KA• x ç 6u/< Þ Ö?~ í Ê
¥ "	Û	" Ž!â E ` Ñ Ñ Š ¥) ` M= ", î
ÑA•,¥ î	Û	ÑA• ,¥-71u)Ú ", î
(À0ÿBö uNRKÂG¥ @ ì	Û	Ñ ÑL G¥=a ÝL\$ @ ì
"© _NRKÂ	Û	"38£ ê4~ à • _ Û _ u
CAGR	Û	Compound Annual Growth Rate 4ý m È á Ü H rKS)[
"	Û	" t 5
WLCSP	Û	Ú(4{8f(ì Ö>™
Copper Pillar Bumping	Û	J° Å ì&•
SiP	Û	2ï4³4{ Ö>™
FC	Û	æ>™8f(
MIS	Û	NX Û Ö fE²2ï4³
Ú0ÿ < Ê	Û	¾ K Û) Ô s6Ñ,X+ CÃ È ?U Û À Ø/ì ` U1u Ã Ý U1u1 J '1u < Ê
IC	Û	Lš ä+ CÃ ÄIntegrated Circuit, T/Ä IC È «/Ä8f(Å Ô/ì , _+ \$ < Ê êF¼ Ê ÄG>*ü Ô n,X 18N È ^ Ô þ+ CÃ LÔ,X J '1u Ã ` U1u Ã+ L Ã+ •` + ó1 Ê ž x4" fE² ÔCK È 0 ü Ô ä+ ê ´ ä + Ð ' J(ê ÝBü Î(Þ È' á Ö>™ ü Ô þ1u Ç Y È ä K Ý LÔ+ CÃ s6Ñ,X , _4\$ X Ä
eWLB	Û	Y ã J Ú4{ ì&• Ö>™ , ç Û8ÅN² \ ó/¥G¥ ß

		S*ü,X Ô/ì Ô>™ T
"Ä*2E' G Ä	Û	<)x Ô û,XLš ä+ CÃ7¾ # A©A' Û o h "Ä*2E' x o,X# A© G Ä
IPD	Û	Lš ä ' \$d < Ê
TSV	Û	. 0S (
fcBGA	Û	flip-chip Ball Grid ArrayÈ æ>™)x ÛL ë Ô>™
fcFBGA	Û	flip-chip Fine-Pitch Ball Grid ArrayÈ Û æ>™4šKÈC±)x ÛL ë Ô>™
fcLGA	Û	flip-chip Land Grid ArrayÈ Û æ>™?°&•L ë Ô>™

y : F¼ Ú ÜAu D â Ø t D,È y, ì t ` ü D Þ Ý Â Ö È E- o Â Ö + 7á h 9
Eô ä,X Ä

Ä Ö Ä õ x ç, X6 C

1 Ä Ñ Õ îEîE>#K ê C CD Î• È#Ä z – â <)x4£#"

õ x ç0ú Ü Ñ Õ î t C¼ ÑC \$d H Ü ,X ùC_ “ È0ú Ü Ñ Š 1*,X ì+9 Đ á Ä
2014 H Ñ uL6 É p'0 y Ê â.B ð î Ö üCD Î• ð 0²]o Ä |E⁻ í ê iC
1u)Ú • ã M= È r> ' Û È ù ß u M L\$ Ä M= Ô '9 È Ñ4£#"Eä
!9 ¥) È ê iC EîE> ÜC Ä Ü 0 Ä „A' Ä P J Ä C 1 î ê, X • ã – â Ñ4£#" `
C Ö î äKS xLc- Ñ4Đ Ü Ñ o, X ð ` Ñ Õ î, X ¥) È „6 “ — S Ñ Õ î ï”
È î, X ¥) 0NKÈ È H Ü W Y ê C \$d J – â ÑL Ú ' ä ¥) • ã Ö Ä

Ñ Õ îEîE>C ç# |Ä#K ê JC Ä C¼ Ñ iC 1 • ã – â <)x4£#" È ü <)x8x ÈG!
5BC \$d xE¥ H 9 ÈC^ 9C^ î, X Ñ Õ îEîE> Í ê, È y iC , X • ã È Ú { îJÒ ` Ö ?Z,ª
È #K ê È Eä!9 ¥) ä <)x ù, XC¼ Ñ Õ î 4 n Î. Ä uF¼1 F¼K¼6(Ü ¥ x, X
2013 H z Ñ í ê, È y iC D B / Ö 2013 H È Ñ í ê, È y iC # G£ ï ß 1,078.4
“5b ,X Z Æ „P- È à!” rKS 22.8%ÈE²4Á ø H! è <)x Ý ú Í ê iC Ñ x p7Ç 2013
H i È Ñ í ê, È y iC 3 Au ”Nq Ä ,G£ ÄE' 6,604.8 “5b È <)x f á+ 1 13 ! P
7Ç1 11 ! x Ñ M2G¥=a2O Í ê, È y iC ,G£E' 5,434 “5b Ä

õ x ç Ú Ý } bKS+ /¥ T È ¿Eó È Ý =a 9 ÑL Ö È 0ú Ü Ñ Õ î CD Î•
,X ¥)C_ “ Ä

2 Ä È) x = E' { î ä 8 Ç È Ñ L Ö " ð } x = Ä ? ~ Đ „, G£E' 20137Ç1

4£E>

Nq ê '2ô,X — | È ± Õ Z G0 rKS È J?~ ò ÆCYE> 1,000 " Ä,Â!È Ñ Æ ä ê+
1 Ô û Ð '#C Ö È Ð ',X7¾4-)[H á 40%È ûF¼ ÚE¬ + Ñ ê Õ î π o Ä
Ñ 0 #C û Ñ `*ó {%0 o Ñ È p 9 Ð ' Ö ,XP¬ rKSE¬ Ú Õ4Á ÈBf(Ñ { êLÔ"
Î, - Ä

3 Ä Ð '> î+9 !ì È Ñ Y Õ î4Ð Ü0²]oÝ Y π

Lš ä+ CÄ {î Ñ!â4£#" \ / î ¥),X î+9 û ÄÎ. û ` Ð û {î È í6† ¥)
î+9 û „ H {î Ä || μ C ê ` 1 î ê#Å z=a Ü,X — á Î. È E@ -4£#" ¥) • ä Ä
Ax H {î4§ X Ä±Lp Ñ Š μ C]<,XGî?U e È J î+9 !1,ž ì Ä @ ì ü,XLš
ä+ CÄ Õ# {î Lš ä+ CÄ {î,XGî?U4~ äF¼ Ú x > î Y Õ î ûF¼ Ú 2 bC³Lc ¥),X ·
t 1 õ ä È Ñ Y Õ îKÈ0²]%"&œ è ü â ÑL à> 0²],XE>/ß Ø b,ì Í w " È ¥) õ ä
s YE@ _ Ä

ÉLš ä+ CÄ {î ` h ¥)?~ æ È Ú Î Ö ` h ÿ È {î?~ ò a5Ī Ô+>
* Ð Ä GK — T ` {•ª kOU. ûE⁻) È,€ f~ a5 q`ÿQN0,€Ñ Y Õ î ûD{ î4Uq "&ÑD, 1 Ð Ü0G¿ õ ä 'á °

Ä`Á õxç,X,Â,X

1Ã¤ ÑL E j o ž> î !

õxçÚ¤ @ ì,X ÑL E j o È } @ ìó},Â Û @ ì,X(h ÈÈ™Eó
Î0Ý Ñ Õ î ü#K ê Ö ,XAx-1 z Ä,Â Û @ ìÆ ü,,t 5 Ã5b Ñ ÃM½ Ñ ÃP@ 9?S n ž
Ñ Ä\$R1 Ñ Š` A'0ÿ Ú X È¹ÝCYE> 20 H,X> î4£P` È ÝJÔ NqAu1k <)x
Ð'¨ è Ö>™#> îÄ OSATÂ,X1 ¯û4£9ù5Û Èü E¯ Ö>™ T NZ³ØbNZ !È
1u)Ú ¶Kó K Û ,X î u`1u)Ú4£P` Ä õxç,XE' ä Ú Ý —E¯ @ ì,X ÑL èE¯
/ß ÈC \$d,X # à Ú —E¯ @ ì¤ <)x> î !Ä

,Â Û @ ì K Û ¯ o#%,ª Ö>™A'Au Ã&Pjõ ì + ÃJ\ v Ã4~>™ Ã# A© ÃG!EÖ1 Ô H +
Ð'·. ‡• á u'2Ï È q,)„ Ý,X ü æ>™8f(Ã J Ã 3D Ö>™1 •M6,X T ì“È
v ¯ o î„ â ä P¬ ,X Ð'·. ‡• Ä¹ õxç` ä J â4Á H ÜNN ý ÈÂ Û
@ ì,X ?U {•â T Ú â @ ì î u 6 ä Ý f>9 È Ý } b @ ì¤ T ` á u"
G È r)„?¨ ò ì“Ä

2Ã§)#K ê Ö È = û v î.

õxçÚ @ ì Ô §#K ê Ö È = û#K ê P-0Ã v 5x'4 n î. ÄÂ Û @ ì ü
<)x ?U ÝJÔ î u x È ¹Ý`H,Xç î JÔ á u ¶Kó È Û À JÔ ÃNM,Â1u)Ú Ã
{•T Ö Ã v á u 1 F¼K¼ È ¯ o Ô2Ï è ä'2Ï,XJÔ á u Ä,Â Û @ ì ü ù5b
,XJÔ Nq 4!EWP¬ È2013 H È,Â Û @ ì 5b Ñ î u 94 9,X 69.2%È û# î u
94 9,X 11.8%Ä,Â Û @ ì,X v BüG£ 3EWP¬ È2013 H ê+ ! 20 û Ð'v
,X û4z 11 p v â,Â Û @ ì Ý î u T 9 È Í J - v ,Â Û @ ì 3 Ý ? Z,ª È õxç
,XE' ä Ú Ý } b @ ì E™Eó = û ü#K ê Ö ,X î u ? Z,ª È ¥ ù # à h È t ÑL è x
Ä

3Ã9<k E¯ Ö>™ T È ¯ -è ¥ r o

õxçÚ } @ ì Ý r' EÖ z ¥) ô4³ Ö>™ ÈGj&•¥)P-0Ã Ö>™ È t ; ¥
)(M8F Ö>™ ,X {•¥) î +9 Ä æ>™ ,Â Û @ ì Ô G î ? U,X î u È ! h û v JÔ 9,X
90%97¼ æ>™ È,Â Û @ ì,X î u (M&• â @ ì,X ¥) î +9, ì % Ü Ä

,Â Û @ ì ü E¯ Ö>™ 4 ÝNZ !È è ¥ r o È K Û Ô + ` X,X-è ¥ # /ß â'

2Ī Ä,Â Ū @ ì EAu+ AĒ ç ý 2,594NM È Ú x b5b Ñ Ã ,, t 5 ÄM½ Ñ Ã Ñ Ã Ä\$R È J
76%,X ç ý üLš b5b Ñ È â JJÔ Ö 15b Ñ Gj&•,ì G! x,Â Ū @ ì GK — ç ý
ü 300 È ° Ç È ?U Fan-Out â8f(ì&• æ>™ •M6,X ç ý x,Â Ū @ ì T ê {•/j2O
â @ ì 6 äEWP- f>9 û È JEW ` X,X-è ¥ '2Ī `#Ù D,X T ì+9 â Ö LÔ" ,ì
G! È Ý } b¤ @ ì-è ¥ r o È @ ì Î ä T E- Ä1u)Ú ä's Ä î4½ ì8C Ä ÑL
Ô# ,X Ō# Ō î4 nî. Ä

Ä Ō Ä õ x ç ,X K' •

1 Ä õ?U4z C ,X Î ™ %o

6(Ü C • Ö'38£KS+ /¥ T6u Ñ ÝL\$ @ ì Ä Ñ ŠLš ä+ CÄ { î iC ÎG¥6u Ñ ÝL\$ @
ì Ä8f+ Đ' (P#K) ÝL\$ @ ì

C ' Ö JCET-SC (Singapore) Pte. LtÄ.G?U4z Ž Ä

x ç Ū ,X Ö STATS ChipPAC LtdÄ ó/¥G¥ ß ÄÄ á ý Ä\$R \$ @ ì Ä

x ç Í • Ö,Â Ū @ ì < '6u õ

C • ä ÖKS+ /¥ T â { î ÎG¥ Ä8f+ Đ 'EíE> E àA'0ÿ,X \$ @ ì È 17¼ Ý 5
È <M6?U4z C ,X • ä È C ,, t 5A• x ç Þ Ö,X ó/¥G¥ ß ,X <F¼6u Ñ Ä

C Í È Ö õ?U4z,X Í È Ú 1),G¥ - Ö!£6u ó/¥G¥ ß6u/< C È 4z 0.466
,, ² Ä

8¹L *ó 5 È,X?U4z @ ä È,Â Ū @ ì 6u/< ¥*óL8 ÄL8 C1 _NM È í?U4z Ž ±+-
Í b?U4z È E-> ,ì hAx H,X ý Ä

x ç Í È Ö V C 100%6u È x ç Í È 7.8 "5b È4z Ü 10.26 " ,, Ä Ý
'; 2014 H 12 Ü 19 15b Í ,, ") [KÈ È Ö 15b I Ü 1.31505,, Au1k Ä È4z Ü Ž

²!8 Ø!£6u?U4z C È ,X Au1k î. Ö Í È 10.26 " ,, /,Â Ū @ ì <M6 ;X ä,X 6u Ñ D Ä J È,Â Ū @ ì <M6
;X ä,X 6u Ñ D Ü Ä,Ä!¥> ü ê,X6u Ñ ¹ ž üL *ó 5 È,X?U4z @ ¹Æ ¥> ,X ó Au æ ß ' <F¼> 5à Ä6Ñ
,, ¥> ,X Ý BEi6u6u Ñ

!â Õ 47.74 " Ä Ý; 2014 H 12 Ü 19 15b Í Ž!â Õ") [KÈ È Ö 15b I Ü 6.1205
Ž!â ÕAu1k ÄÄ ð?U4z C ,X Í È 10.26 " „ ,Æ.B n È ü!7 ã?U4z @ È È Ú
B ó/ÆG¥ ß È ¥> ü ê,X <F¼6u Ñ D Ä Ù À ü?U4z @ 1Æ ¥> ,X ó Au æ ß ´>
5à Ú „ ¥> ,X Ý BEî6u6u Ñ Ä.B n Ô4œ!£6u C È Ä

öL *ó 5 È,X?U4z,X*ó 5 È Ù À Ö

Ä1 Å KS+ /# T6u ð û î M š õ x ç ž, ì G _ p x

Ä2 Å ,Ä Ù @ ì6u ð û î M š £C ž Ä\$R \$ @ ÌGj4~ È 1 ž B" 4ÁA• 5! ÄAv
ó/ÆG¥ ß @ Ì0'ß,X, ì G _ p x

Ä3 Å „, t 5"©L6 M š £C ž Ä\$R \$ @ ÌGj4~ x

Ä4 Å ü 1 ß ø p 1 ó ,XEW ½ 1 ó ÈÄ Ù @ Ì Ü J · X,X Ý C u NqÄJÈ> C
! žÆ ¥> ,X/< B ž Å áCYE>12.8 "5b ÖÄ1 Ä7 ã?U4z @ 1 È Ä2 Å
2015 H 4 Ü 30 1 x

Ä5 Å Ý â ð?U4z, Ì G,X Ù Ä š ê \ Æ9< k J K Ý, Ì G o È Ù À
áL\$ b ÖÑ Š ¥ " Ä"38£, Ö u Y Ä ü ê" 1u)Ú G b õ x ç,X Ù
ê u M Ä Ä\$R i u î M š Ä\$R \$ @ ÌGj4~,X, Ì G _ p x

Ä6 Å EîE> Ñ Ä5b Ñ ÄM½ Ñ1 ,X j X • u 1 x

Ä7 Å 9< k J a ™LÔ,X u M ê \ Ä V Ý Å Ä

¾ Ý ' P E Ä *ó 5 È>• <F¼\$µC † êB ! â È?U4z Ž ! î ¥ Î!7 ã?U4z Ä V p p!6 1
óÄ „, t 5 ÈKÈ 2015 H 6 Ü 30 1 ß 5 &• ê ð p4£, Ä Ù @ Ì ž?U4z Ž b |A¶ „, t 5A•
î # î â.B n,X È . ÈKÈ Ä E' â È j Ý*ó 5 È p>•\$µC † è p9< kB ! È!7 ã?U4z
Ú á î ¥ Í Ä

L *ó 5 È,X?U4z,X*ó 5 È>•\$µC † êB ! â È @ ÌKÈ y { ,X?U4z Ž Ú Í ó/Æ
G¥ ß ¥ î7¾ Ý 5 È <M6?U4z Ä G!7 ã?U4z ÄÈ!7 ã?U4z,X*ó 5 È V ß Ö

Ä1 Å ü?U4z ó 1 È Ý y «?U4z,X6u Ñ È â Æ4£+ ?U4z Ž ž J Ô7È> | Ž Ö Ý Ä
{ ê G Ú C ,X6u Ñ ` È4, Ä Ù @ Ì 6u ,X! " _ á " b 50%Ä8 Ø
6u ,XAu1k î . Ä Ù @ Ì <M6 ;X á,X 6u Ñ D È Ù À üL *ó 5 È,X?U

4z @ ¹Æ ¥> ,X ó Au æ ß ´ > 5à ,, ¥> ,X Ý BEî6u6u Ñ x

Ä2 Å Ä\$R \$ @ ìGj4~ ` ä Ä

Ä3 Å ,Ä Û @ ìb!7 ã?U4z @ ¹ |" 4ÁÁ• ,X ¥> Ä

2 Ä Ä\$R \$ @ ìGj4~,X Î ™ %o

HH b Ä\$R í bL C Õ î iC Ä\$R Ð ' ,ì G> î Õ î Ý Ô n, X 1* L\$ È 5à
 õ?U4z C ,X à Ê ÈB' áE⁻> Ä\$R \$ @ ìGj4~ È C ` ä á, Ä Û @ ì, X Ä\$R \$ @ ì Ú>•
 LC Õ î KÈ y { Ä FS! í õ?U4z C ,X r' { *ó E j È4£KS+ /¥ T á, Ä Û @ ì
 ž J {6u6u ð # È³ ü õ?U4z C ,X à ÊE⁻> Ä\$R \$ @ ìGj4~ ÄK' • V ß Ö ó
 /¥G¥ ß Õ Ý52%6u ,X Ä\$R \$ @ ì SCT 1 á ó/¥G¥ ß C J Õ Ý 100%6u ,X Ä\$R \$ @
 ì SCT 3È C í È4z 1,500 Û5b È C á SCT 3 ä SCT 1, X <C \$ @ ì Ä ó/¥
 G¥ ß Ú ü ,, t 5A'0ÿ Ô Š ,, @ ì Newco È Ú SCT 1, X 52%, X6u ¹ 7,412 Û5b ,X
 Í ÈE@A}4- Newco Õ Ý È J9< k Newco á J ¥> ,X6u Ñ x ó/¥G¥ ß a ¹ £C ,X • ã È
 á Ý6u ð# ¥ Newco, X <F¼6u ` Au4z 1,500 Û5b ,X), G¥ È ø5à 9/• Ä\$R \$ @ ì È
 ÞEÄ £C á î Ð7È ó/¥G¥ ß ¥> ü ê, X6u Ñ, X"¼JÔ Èz á î Ð7È J 6u ¥*ó - ê È™
 î Ð7È!£6u "C { £ á Ä ó/¥G¥ ß, X6u ð Ä 1EÝ ½9< k), G¥ ê5Ù Newco, X6u Ñ È {
 6u6u ð STSPL SAÍ ÚEÝ ½ y « Newco, X <F¼6u/< ÄNewco, X6u/< á î ü Ĩ)A• x ç
 Þ Ö Ä ÞEÄ Ä\$R \$ @ ìGj4~ X ä ó/¥G¥ ß, X £C ÈLÔ4£ ó/¥G¥ ß6u ð û î uA, EîE⁻ È
 J4£ ,, t 5"©L6 M š Ä B Ñ Ä\$R ,X, ì G? n È ÞEÄ Ä\$R \$ @ ìGj4~, X, ì G _ p
 LÔ4£ Ñ Ä\$R i u î M š Ä ü Ä\$R \$ @ ìGj4~, X à Ê È SCT 3 Ú &E- ô ó/¥G¥ ß, X
 1.27 "5b ,X u x à Ê È ±A• Ä\$R \$ @ ìGj4~ á G0 E>#õ È ó/¥G¥ ß Ú á Ä\$R \$ @
 ì1R5F î u Ü à Ä

3 Ä ó/¥G¥ ß uGj4~ ž ¥> " 4ÁÁ•

5x<% õ x ç Ú Ð7È ó/¥G¥ ß {6u6u ð ¥*ó - ê È ó/¥G¥ ß Ú B J), ÝJÊ> C
 ! ž ¥> ü ê, X ì /< B, X, ì G 5! 4z nE⁻> uGj4~ Äp7Ç y : î K ¹ ÈKS+
 /¥ T Æ !8E⁻> Z uGj4~ j f ÈKS+ /¥ T Æ á ó)JÊ> uGj4~ j f1R5F Z " Ĩ
 Ñ È ó)JÊ> ÚEîE⁻ á, Ä Û @ ì ð o ÞL\$ 8.9 "5b ,XE> 9C ! í, Ä Û @ ìE⁻> u
 Gj4~ ÈA¹E⁻ 9C ! Nq z ÚC ‡ ó?Z, á, Ä Û @ ì <F¼, X uGj4~LÔ" Èá4Á ó)JÊ> ÚEîE⁻

EÔ ÎC! ž #},Â Û @ ìE⁻> J^a u=aC Ä _ VJÊ> C! Ã¥> ê ø5Ù4\$ Ü Å,X

• ãE⁻ Ô!9 Í,Â Û @ ì,X uE⁻> Ó 6 Ä

PEÄ ó)JÊ> ¢ o,XE> 9C! LÔ ü ó¹ Ô õ û SE⁻È ó¹ ó)JÊ> â ó/¥G¥

ß E> 9C! 1R5F #A,¹ â,X 6 þ Ü Y Ä ü5 ⁻ Ê óC *ü,X! ¢ ß È ó! •Ä G ó/¥

G¥ ß ÄÃ Ú ó¹ ÊKS7Ç #A,¹ â,X 12 þ Ü ÄE> 9C! C! ý)[,ì h,X5b LIBOR+

EÖ*ü ý Â È K 'C *ü]f V ß Ö

EÖ*ü n Ë	#A,¹ â 6 þ Ü	#A,¹ â 9 þ Ü	#A,¹ â 12 þ Ü
EÖ*ü ý Â	!£ H 1.5%	!£ H 2%	!£ H 2.4%
]fC Ä Ô õ û ⁻ Å	C ! G ¥ N 1.35% È ü O j õ ¢ !¹ ó ⁻	qÊ,óC C! G¥ Nq,¸0.60% È ü # A,¹ â1 x þ Ü Ü ñ ⁻	Ê óC C! G¥ Nq,¸0.55% È ü # A,¹ â,X1 þ Ü Ü ñ ⁻

B ,, t 5,X,Ì G"©?~ È8' Ý y «?U4z ,X,Â Û @ ì6u 4,Â Û @ ì>< ‡ E'
90%È í?U4z Ž Ā ' ;> "© n /ß c È C =-6u x V p C ,X6u Ñ!" _ p6ÑE'
!EÄ!" _ È í,Â Û @ ì "© r),,EÖ Ö Ä

Ä ` Ä?U4z C ,X# /ß

õ?U4z C # /ß V ß Ö

1 ĀKS+ /¥ T À Ô:7 _ î uA, EîE> õ?U4z C ,X K' • ž,ì G _ p Ā ò C
#] ž,X,ì G #A, ž µ C •M [È Ä

2 ĀKS+ /¥ T •M É"38£KS+ /¥ T6u Ñ ÝL\$ @ ìGì ùC {C Dy :Ä9 Ā ÈžJ
,?U1 ,ì G µ C •M [È È,Â Û @ ì ¥ x òL *ó 5 È,X?U4z,X,ì G @ Ä

3 ĀKS+ /¥ T6u ð û î M š ò C ž,ì G _ p Ä

4 Ā,Â Û @ ì6u ð û î M š £ C ž Ä\$R \$ @ ìGì4~ È ' ž B" 4ĀA• 5! ĀAv ó
/¥G¥ ß @ ì0'ß,X,ì G _ p x ,, t5"©L6 M š £C ž Ä\$R \$ @ ìGì4~ Ä

5 ĀKS+ /¥ T9< k ¥ " Ā"3 8£,Ö u Y Ā ü ê" 1u)ÚF¼K¼1 ,ì G,¥1uF¼K¼,X
Û ê u M Ä

6 Ā ` ä ò x ç #] ž,X j X • u ' ê+ y Ä

7 ĀL *ó 5 È,X?U4z,X*ó 5 È k ' <F¼\$µC‡ êB ! È @ !7 ã?U4z Ä

8 Ā ó/¥G¥ ß á < '6u ð ¥EÖ KS+ /¥ T x x,X!7 ã?U4z [È Ā6u ðEî Ñ ž" 4ĀA•
,XG! y4‡>< Ä

9 Ā ` ä Ä\$R \$ @ ì,X 9/• x STSPLY « õ?U4z È ó/¥G¥ ß J a6u ð ‡ n ú y
«?U4z Ä

10 Ā!7 ã?U4z,X*ó 5 ÈE' ä È?U4z w ' 5 È Ä

11 Ā?U4z C ` ä Ä

12 Ā8!7 ã?U4z,X y4‡!" _CYE> 90%È ó/¥G¥ ßE⁻ 9EÖ Ö/ß c Ä

Ä Ý Á õ x ç,XNXAu ÊKÈ><

¹ ß !7 ã?U4z ¥ Î!,X/ ã û ÊKÈ>< È K' ÊKÈ]f¹ @ ì @ š Ö

Ê KÈ	Y •
2014 H 12 Ü 26 ¹	KS+ /¥ T À Ô:7 _î È uA,EiE› õ?U4z C ,X K' • ž ,ì G _p ã õ C #]ž,X,ì G #A, ž µ C •M [Ê
2014 H 12 Ü 30 ¹	KS+ /¥ T •M É"38£KS+ /¥ T6u Ñ ÝL\$ @ ì Gì ùC {C Dy : Ä9 Á Ê ž J,?U1,ì G µ C •M [Ê È,Á Ú @ ì ¥ x òL *ó 5 Ê,X?U4z,X,ì G @
2015 H 2 Ü i!	KS+ /¥ T À Ô6u ð û î
2015 H 6 Ü i! Ä rL Ê KÈ º † b,ì G*ó 5 Ê9< k\$µC†,XE⁻ z Á	L *ó 5 Ê,X?U4z,X*ó 5 Ê k¹ <F¼\$µC† êB !È @ !7 ã?U4z

Ä ⁻ Á x ç4\$ X `=aC •

1 Ä x ç4\$ X

KS+ /¥ T õ C ,Á,X ü8£ ²¹ î Á ä0ÿ Z Ô Š(M!^,Á,X @ ìKS+ „/¥ È {
 î ÎG¥ `8f+ Ð' Ú BÉ E à iC #A, Ê,X4z n í JE⁻> rC xKS+ „/¥ õ
 C ,Á,X ü8£ ²¹ î Á A'0ÿ ZKS+ „, ß È {î ÎG¥ Ú BÉ E à iC #A, Ê,X4z n í
 JE⁻> rC xKS+ „, ß õ C ,Á,X ü „,t5A'0ÿ JCET-SC (Singapore) Pte. Ltd.
 =aC G ÄE⁻> JC C !=aC È J 0 õ C ,X r' 'È G?U4z Ž Ä C ` ä ä
 JCET-SC (Singapore) Pte. Ltd. Ý ó/¥G¥ ß Ô î 100%,X6u È5à @ ìKÈ y {6u ó/¥G¥
 ß Ä

2 Ä=aC •

üKS+ „/¥ M6 ÈKS+ /¥ T Ä {î ÎG¥ ž8f+ Ð' ¹),G¥ • ä ÎC È Au³ Î
 C 5.1 “5b 1 Nq Ž!â Ô È K' ÎC ™ % V ß Ö

- 1) KS+ /¥ T ³¹),G¥ ÎC 2.6 “5b 1 Nq Ž!â Ô x
- 2) {î ÎG¥ ³¹),G¥ ÎC 1.5 “5b 1 Nq Ž!â Ô x
- 3) 8f+ Ð' ³¹),G¥ ÎC 1 “5b 1 Nq Ž!â Ô x

üKS+ „ ß M6 ÈKS+ „/¥ â { î ÎG¥ Au ³ ÎC 5.2 “5b 1 Nq Ž!â Õ È K' Î
C ™ %o V ß Ö

1) KS+ „/¥ ³ ¹),G¥ ÎC 5.1 “5b 1 Nq Ž!â Õ x

2) { î ÎG¥ ³ ¹),G¥ ÎC 0.1 “5b 1 Nq Ž!â Õ x

3) !8 ê È { î ÎG¥E- Ú âKS+ „ ß o6u ðC ! 1.4 “5b 1 Nq Ž!â Õ ÈA¹F¼ Ú
6u ðC ! Ä B •4z nE- > E@6u Ä

KS+ „ ß ³ Ú ðEÄ 6.6 “5b 1 Nq Ž!â Õ â?U4z Ž JCET-SC (Singapore) Pte. Ltd.

C È = - C ! NM Ú+ JCET-SC (Singapore) Pte. Ltd. > JÊ > C ! ,X • ā9< k ÄKS+ /¥

T Æ b 2014 H 12 Ü 27 ¹ È9< k ÑJÊ > ‘Jõ Ú > Î K,X 1.2 “5b ,XC ! SAÎ Ñ Ä

BA¹C ! SAÎ Ñ È8¹\$µC‡, ì G 5 Ê È ÑJÊ > SAÎ ð C o=aC]f ÈA¹ JC

C ! óL\$ Oj ð o! â,X 48 ð Ü È=aC ,X 5! ` 5 Ê î ð Ô4œ.B n ÄKS+ /¥ T Ú !8

JC C ! o ™ ± Ä

õ x ç,X=aC • V ß Ò / Ö

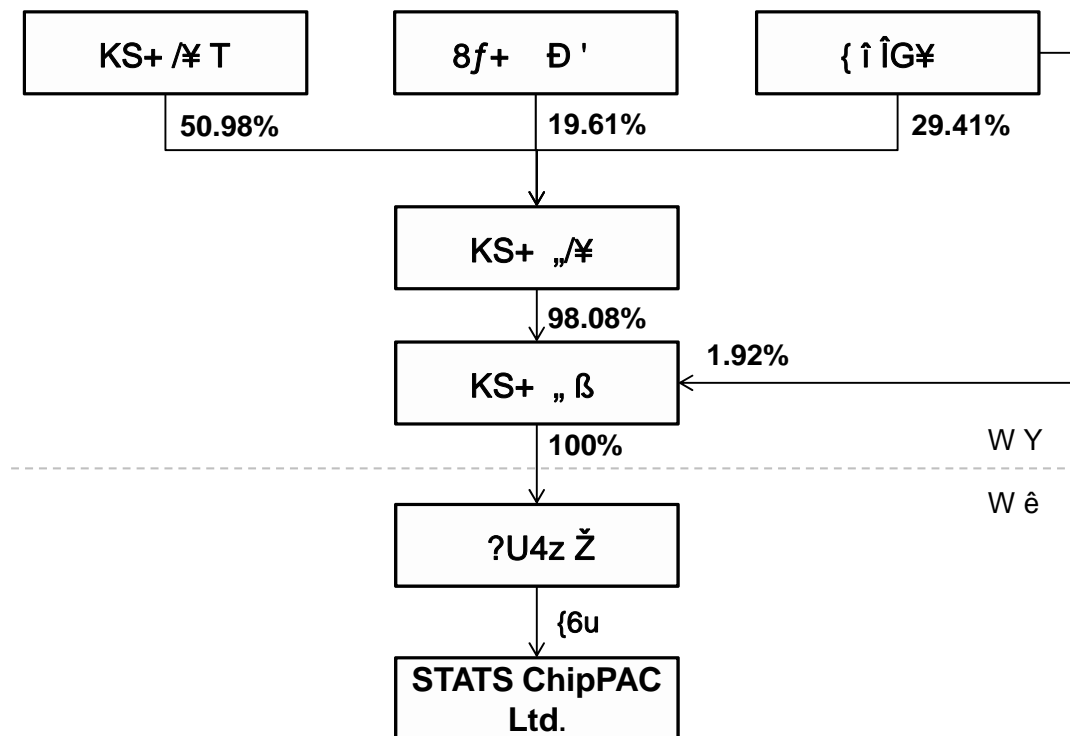

ðEÄ ÎC ÈKS+ /¥ T,X ÎC 9\$d b7¾ ÝC G¥ žM2 @ Ô ¥> ,XF¼ Ú ³LšC G¥ Ä5.9

“ Ž!â Õ Ä- È*üEè ÈJ È- È ! öM2 @ Ô ¥> ,X ³LšC G¥*üEè îLÔ4£KS+ /¥ T6u ð

û î M š Ä

Ä h Ä6(Ü iC • î ™ %o

1 Ä { î ÎG¥

Ö î á/Ä Ö Ñ ŠLš ä+ CÄ { î iC ÎG¥6u Ñ ÝL\$ @ ì

Ö î ûBü Ö6u Ñ ÝL\$ @ ì

ä0ÿ ' ó Ö 2014 H 9 Ü 26 ' 1

"¼ ` Ö ë €

?U r @ &• Ö ë €4£#" T Ô ¥ C Á ë>+ 2 È BDA Ö î ûF' 52 6 7 718

"© n ->< Ž Ö)_ 4*ÿ

4£9ù ™ %o Ö Ñ ŠLš ä+ CÄ { î iC ÎG¥6u Ñ ÝL\$ @ ì ä0ÿ b 2014 H 9 Ü È ³Lš
?~ õ4z 1300 " Ä ÎG¥ ÚE¤*ü î/; 6 ã iC Lš ä+ CÄ> î Y Ö î ÈGj&• iC Lš ä+ CÄ
8f(E ô î È PNR8f(A' Au Ä Ö>™# A© ÄA' Ú ` \$ m1 { î Ä « ÎG¥ @ ì", È "8f i
C 1u)Ú ÝL\$B÷ Ì @ ÌBóB÷NM,Ä,XFHEÝ Ä iC `EÔ Î1 iC î u1u)Ú ' 0 Ä

{ î ÎG¥ `KS+ /¥ T ' Ì) G6(G2Ï Ä

3 Ä8f+ Ð'

Ö î á/Ä Ö8f+ Ð' (P#K) ÝL\$ @ ì

ä0ÿ ' ó Ö 2009 H 3 Ü 3 ' 1

"¼ ` Ö P#K

?U r @ &• Ö P#K Ö#: ð,, ô"3CÄ 18 È

"© n ->< Ž ÖF... e

1 Ô û6u ð Ö8f+ Ð' (Om\$) ÝL\$ @ ì

4£9ù ™ %o Ö8f+ Ð' (P#K) ÝL\$ @ ì 2Ï8f+ Ð' (Om\$) ÝL\$ @ ì ü P#K#: ð,,
iC ä0ÿ,X êC Ö î Ä8f+ Ð' ä0ÿ b 2009 H 3 Ü 3 ' È4£9ù óL\$ 50 H È ?U
¢ _ Ð' (. (ž Ø2O ê Ü(= Ð')Lš ä+ CÄ8f(E ô ÄJ# ž# A© È äLš ä+ CÄ Ý

G,X Ô ÷ ÑA'Au á u Ñ }7p Eô Ñ# A© Ö>™ ÑJÔ 7¾ { {•(#] ž> ACE Ñ,X È ÁACE ÑA•4E9ù) Ñ8f+ Đ ""¼ `C 1,200 Û5b È Om\$ Þ Ö @ ì 8f ÑL Lš ä+ CÑ Eô YL\$ @ ì KÈ y Ö Ý,X <C \$ @ ì È ü ä+ µ÷T {î {6u YL\$ @ ì 8f ÑL 1 Ô ü 6u ð Ñ

8f ÑL ê+ NZ ,XLš ä+ CÑ J Ú .¹ Ö î Ô È 3 Ñ Y ? ð Ô ü ÄT Ô E ,XLš ä+ CÑ J Ú .¹ Ö î Ñ 8f ÑL á <)x v ð o 0.35 ,2G 284±2G J Ú .¹ ä T á u Ñ 8f ÑL F¼ !b Þ#K È ü Þ#K Í Ý Ô { 300mm J Ú V ` Ô { 200mm CY ü ? ð J Ú V Ä ° ê È 8f¹ Ý î ê ,X rP ` x `¹ K È Ñ *ü b ê : ` s \$ m Ú d Ñ {• Ú d Ñ 8C)[E Ñ Ñ M4 ü "P` á ,÷ { È¹ ž A' Ü ð š 1 Ä ü H Þ 0E ÷ /ß ž ç -è ÷ G£ {,X </ß á u È 8f H Ü Z <M6,X •Bü á { 2Í 4³ Ä 8f ÑL E- ü 5b Ñ Ñ ü # Ñ¹ ` Ñ \$R A'0ÿ9ù J Ô r _ Ø Ñ ð o v á u È à È ü Om\$ A'0ÿ Z ->< Ø Ñ

8f+ Đ 'rL { Ž 8f ÑL Ä Þ 7Ç 2014 H 6 Ü 30¹ È 8f+ Đ 'ž 8f Ñ L ,X6u 4\$ X V B Ö

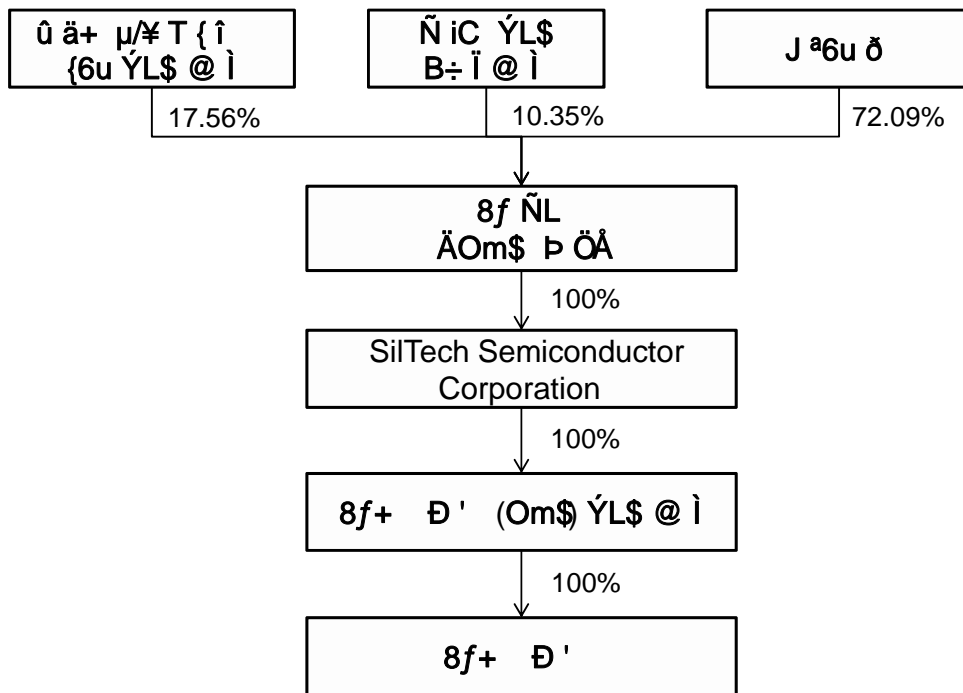

2014 H 11 Ü È 8f ÑL äKS+ /# T <C \$ @ ì KS+ ÑL Ä Om\$ Á C ç iC YL\$ @ ì ì ü Ô Đ 5x o E à Í C A'0ÿ Z Ü C @ ì SJ Semiconductor CorÑ¼ `C 5000 Û5b È J 8f ÑL Ö 6u!" _ 51% È KS+ ÑL Ä Om\$ Á C ç iC YL\$ @ ì Ö 6u!" _

49%Ä

8f+ Đ ' `KS+ /¥ T KÈ á , ü G6(G2Ī Ä

Ä A Ä,Ä Û @ ì,X Ö4Á1u)Ú â4£9ù

@ ì ±A•,Ä Û @ ì ü x ç ` ä â Ú4»4Á J),, Ý,X4£9ù# | È à È @ ì,Ä ! ´ ä
Í,Ä Û @ ì,X î u# |E¯> Gî û ¬ x Ú B @ ì ž,Ä Û @ ì,X ¥) ì+9 È Í,Ä Û @
ì),, Ý4~4› Š X ž Ž , .EÖ 'Ax H Ä KS+ /¥ T Ú α o ™?U,XC \$d ` Ö ¹ S,Ä Û @ ìE¯
Ô!9 Ö4Á ¥) È à È Ä6Ñ ê l •,X # à h Ä

õ x ç Ø • (À0ÿ"© Ž r' È J @ ì Ñ(À0ÿ"© Ž r' È Ä Û @ ì ,,
t 5(À0ÿ"© Ž r' È @ ì ž @ ì {6u6u ð â,Ä Û @ ì ž J {6u6u ð KÈ á , ü G6(G
2Ī È ´18 õ?U4z C á X ä G6(x ç Ä

,Ä Û @ ì 2013 H 9 15.99 "5b Ä4z Ü Ž!â Ö 98.27 " Á È @ ì 2013 H
9 51.02 " Ž!â Ö È,Ä Û @ ì9ù î 94z 4 @ ì9ù î 9,X 192.6%Ä,Ä Û @ ì
2013 H ÿ C { 23.78 "5b Ä4z Ü Ž!â Ö 143.94 " Á È @ ì 2013 H ÿ C {
75.83 " Ž!â Ö È õ C ,X í È4z 10 " ,, Ä4z Ü Ž!â Ö 47.8 " Á È,Ä Û @
ì C {4z 4 @ ì C {,X 189.8%Ä B ÉGî4~ r"© È,X,ì G?~ n È õ x ç X ä
Gì ûC {Gî4~ Ä

õ x ç),,G¥ C È á#] ž @ ì6u ¬ | Ä õ x ç ` ä â È,,%BLš ¶ ĭ KS
+ /¥ T1 Ô û6u ð È)_,,%B *ó ĭ KS+ /¥ T rL { Ž È õ x ç á î Đ7È @ ì {
¥*ó ¬ ê Ä õ x ç á X ä ÉGî4~ r"© È1 Ý5?~ n,X ó Ç Þ Ö Ä

Ä Ö Ä õ x ç, X † 1*E›/ß

2014 H 11 Ü 5 ¹ È @ ì À Ô Z 1 h 1 ` õ È:7 _ î È uA, EîE› Z á ó/¥
 G¥ ß ¥ Î á K Ý"© _4z 3 o, X C ¢A,, XA, Ä 2014 H 12 Ü 20 ¹ È @ ì 1 h 1
 ` ` õ È:7 _ î uA, EîE› Z õ x ç #] ž, X É E à iC #A, Ê 1, ì GA, Ä 2014
 H 12 Ü 26 ¹ È @ ì 1 h 1 ` Ý õ È:7 _ î uA, EîE› Z õ?U4z C, X K' •
 ž, ì G _ p Ä õ C #] ž, X, ì G #A, ž µ C • M [Ê È à ã @ ì E› õ C È J
 á ó/¥ G¥ ß ¥ Î L *ó 5 Ê, X?U4z Ä õ C ž, ì G _ p î L Ô ¢ x @ ì 6u ð û î uA,
 EîE› Ä

õ C È Ä \$ R \$ @ ì G; 4~#] ž ó/¥ G¥ ß, X £ C È è L Ô B" 4 Á Á • , X 5! Ä Av
 ó/¥ G¥ ß, X @ ì 0' /ß È ð E Ä _ p î L Ô ¢ x ó/¥ G¥ ß 6u ð û î uA, EîE› Ä

Ä ` Ä õ x ç î L Ô 9‹ k, X \ Ä M š ` Û

1 Ä Ñ W Y, ì G u M ê Û

Ä 1 Ä ¥ "

B É W ê iC N M, Ä š ` Û 1u) Ú r"© È Ä Ñ Š ¥ " 2014 H 1 9 È Ä X, ì G?~
 n È • Ö î r', X • iC N q 3 "5b ž ¹ ð W ê iC N M, Ä È + Ñ Š ¥) M = " Û Ä

Ä 2 Ä u F ¼ K ¼

B É W ê iC 1u) Ú r"© È Ä u F ¼ , 2014 H 1 3 È Ä 1 A 5 ` 1 1 5, X?~ n È
 õ C L Ô y" 38 £, Ö u Y Û Ä

B É " Ž ì á E ` Ñ ; X •"© È Ž É Ñ u L 6 G b 4 £ 9 ù 5 Û L š + y Û š, X?~ n È Ä
 " Ž ì á E ` Ñ Ñ u L 6 , 1 529 È Ä X?~ n È õ 4 £ 9 ù 5 Û L š E' , ì G Û š È h' _ á
 u F ¼ + y Ä

Ä 3 Ä ê" 1u) Ú F ¼ K ¼

B É W Y X W ê, È y iC ê" 1u) Ú?~ n È È @ ì ž 6(Ü iC 5 Û á W ê \$ @ ì

rtiC Nq*ü b õ C ÈLÔ ü ê" 1u)Ú r)Ú W ê,È y iC ê" ,OA,, 4Á Ä

2 Ä õ xç#] ž,X J^a u M ê Û

Ä1 ÅL8 ZLÔ å Ñ uF¼E⁻> 4£9ù5ÙLš ,X + y¹ ê È õ C E-LÔEîE>5b Ñ Ä
M½ Ñ1 ,X j X • u¹ ê+ y Ä

Ä2 Å õ C #] ž,X Ä\$R \$ @ ìG;4~,X,ì G _pLÔ4£ Ñ Ä\$R i u î M š Ä
!8 ê È ó/¥G¥ ß ø Š Ä\$R \$ @ ì Ô SCT 1 Ä\$R Þ Ö @ ì È ó/¥G¥ ß Ö Ý J 52% X
6u È ó/¥G¥ ß å NewcoE@A}A'F¼ Ú6u LÔ å i u î+ AËB !?U4z C u Ä

Ä3

"© n [á/Ä Ö"38£KS+ /¥ T6u Ñ ÝL\$ @ ì

"© n8Å [á/Ä Ö Jiangsu Changjiang Eleotrics Technology Co., Ltd.

"¼ `C Ö Ž!á Ö 98,457.0000Û

"© n ·->< Ž Ö)_ „%B

6u/< Þ Ö x ç Ö Þ#KA• x ç

6u/<1T/Ä ÖKS+ /¥ T

6u/< --Ö Ö 600584

"¼ ` Ö"38£,Ö"3L Ö%X"3K KS ECÃ 78 Ë

r @ Ö"38£,Ö"3L Ö\$¼"3 CÃ 275 Ë

F, 4ê-Ö Ö 214431

+ A± Ë-Ö Ö0510-86856061

ô,ó Ë-Ö Ö 0510-86199179

@ ì5% Öwww.cj-elec.com

4£9ù8x È ÖACE Ã4£9ùNM,Â Ö ´ Ä Ô8 4£9ùNM,Â Ö-è Ã Ô ¥Ã*ó { ÃJÔ Ð ' Ã
+ \$ Ê Ãç*ü+ \$+ !è>™5B ÃJÔ Ö î7¾ { + { • ž ä +A' Û È7¾9ù ` .)Ú Ø2O
• ž T ,XE- Î · î u È Ô) Ö îE- m t 1` “ Ý 9 Ô>9” î u Ä

Ä Ô Ä @ ìA'0ÿ ž

KS+ /¥ T !D• "3L KS"3+ \$ r î ÝL\$ @ ì È+ "3L KS"3+ \$ r î @ ì Ä"3L KS"3
+ \$ r î @ ì 1 î " , î Ä zK¼" 4v+ \$ ÝL\$ @ ì ÄU"¶ < + \$ ÝL\$ @ ì ÄE² e\$ "
Ö+ \$Lš ¶ ÝL\$ @ ì b 1998 H 11 Ü 6 ¹ E à ÎC A'0ÿ Ä "3L A® µ î Au Ü _ u Í Ø Î

¥CK Ž6u ÄM2# Eî6u Å	127,870,000	69.92
J Ö"3L Ö „%B/¥ T ÝL\$ @ ì	43,777,546	23.94
Þ#K " ç iC ÝL\$ @ ì	29,977,278	16.39
Þ#K &EîC Af5%4° ÝL\$ @ ì	21,767,512	11.90
"3L KS"3+ \$ r î @ ì	9,745,632	5.33
zK¼" 4v+ \$ ÝL\$ @ ì	6,853,832	3.75
A² ç D,+ \$6u Ñ ÝL\$ @ ì	6,730,000	3.68
U"¶ « + \$ ÝL\$ @ ì	4,689,464	2.56
E² e\$ " Ö+ \$Lš ¶ ÝL\$ @ ì	4,328,736	2.37
/ î @ ë6u	55,000,000	30.08
ÜAu	182,870,000	100.00

Ä2 Å2004 HC @/ÄG¥E@ r6u

2004 H 4 Ü 19¹ È4£ 2003 H H z6u ð û î uA,EîE> ÈKS+ /¥ T¹ 2003 H 12 Ü 31¹ 6u 182,870,0006u Î D È å < '6u ð¹C @/ÄG¥!£ 106uE@ r6 6u È ÜAu E@ r6u 109,722,0006u ÈE@ r âKS+ /¥ T 6u r7Ç 292,592,0006u Ä2004 H 4 Ü 30¹ È"38£ @A• îAu Ü _ u ÝL\$ @ ì!8 ðE@ r î K Z8£ @ WÄ2004Å1 B065 ÈP`C y Ä ðE@ r â È6u 4§ X V ß Ö

6u Ñ2O ÿ	DGE Ä6u Å	!"_Ä % Å
¥CK Ž6u ÄM2# Eî6u Å	204,592,000	69.92
J Ö"3L „%B/¥ TLš ¶ ÝL\$ @ ì	70,044,074	23.94
Þ#K " ç iC ÝL\$ @ ì	47,963,645	16.39
Þ#K &EîC Af5%4° ÝL\$ @ ì	34,828,019	11.90
"3L KS"3+ \$ ÝL\$ @ ì	15,593,011	5.33
zK¼" 4v+ \$ ÝL\$ @ ì	10,966,131	3.75
A² ç D,+ \$6u Ñ ÝL\$ @ ì	10,768,000	3.68
U"¶ « + \$ ÝL\$ @ ì	7,503,142	2.56
E² e\$ " Ö+ \$Lš ¶ ÝL\$ @ ì	6,925,978	2.37
/ î @ ë6u	88,000,000	30.08
6u Ñ Nq	292,592.000	100.00

Ä3 Å2005 H6u Ú5B M=

2005 H 12 Ü 7 ¹ ÈKS+ /¥ T À Ô6u Ú5B M=, ì G6u ð û î uA, EîE› Z < 'M2#
 Eî6u6u ð å < '# Eî6u6u ð!£ 10 6u Ñ 3.2 6u6u/<, X6u Ú5B M= • ÈM2# Eî6u6u
 ð E Ñ4-# Eî6u6u ð 2,816 Ú6u6u/< È !8 6ª Õ ÝM2# Eî6u6u Ñ, X Þ Ö# Eî Ä
 2005 H 12 Ü 23 ¹ ÈKS+ /¥ T Þ, O É6u Ú5B M= • r' @ Ê Ä6u Ú5B M= •
 r' â È6u 4§ X V ß Ö

6u Ñ2O ÿ	DG£ Ä6u Å	l' _ Ä % Å
ÝL\$ 5 Ê, X# Eî6u	176,432,000	60.30
J Ö"3L „,%B/¥ TLš ¶ ÝL\$ @ ì	58,425,348	19.97
Þ#K " ç iC ÝL\$ @ ì	40,007,562	13.67
"3L KS"3+ \$ ÝL\$ @ ì	13,006,484	4.45
zK¼" 4v+ \$ ÝL\$ @ ì	9,147,098	3.13
"38£"©"Ä iC ÝL\$ @ ì	10,914,010	3.73
8£ ² ¹ î Á #K0²5B î ÝL\$ @ ì	10,914,009	3.73
A ² ç D, + \$6u Ñ ÝL\$ @ ì	8,981,833	3.07
M& o#K # µ , iC ÝL\$ @ ì	8,000,000	2.73
U"¶ ‹ + \$6u Ñ ÝL\$ @ ì	6,258,541	2.14
E² e\$ " Ö+ \$Lš ¶ ÝL\$ @ ì	5,777,115	1.97
"38£*2 " iC ¥) ÝL\$ @ ì	5,000,000	1.71
¹L\$ 5 Ê, X# Eî6u	116,160,000	39.70
6u Ñ Nq	292,592,000	100.00

Ä4 Å2007 HM2 @ Ô ¥> 6u/<

2006 H 8 Ü 18 ¹ È4£ 2006 H1 ` õ È6u ð û î uA, EîE› J4£ ÑA•, ¥ îA•, ¥
 ¥> + Ä 2007Å2 È [š ÈKS+ /¥ T b 2007 H 1 Ü 16 ¹ ` ä ZM2 @ Ô ¥> 6u/<, X r
 ' ¹ 0 È¥> È 8.01 /6u È¥> DG£ 8,000 Ú6u È³LšC G¥G¥Nq 64,080 Û È
 ³LšC G¥ "Nq 63,271 Û ÄKS+ /¥ T b 2007 H 1 Ü 30 ¹ ü ÑA• , OA,, 4§1k ÝL\$
 @ ì Þ#K Ú @ ì r)Ú Z õM2 @ Ô ¥> 6u Ñ, X6u , OA,,, ì G _ p Ä¥> ` ä â È6u
 Nq r t7Ç 37,259.20 Ú6u Ä2007 H 1 Ü 17 ¹ "38£ @A• îAu Ü _ u ÝL\$ @ ì !8 õE@
 r î K Z8£ @ WÄ2007Å1 B001 ÈP`C y Ä õM2 @ Ô ¥> ` ä â È6u 4§ X V ß Ö

6u Ñ2O ÿ	DG£ Ä6u Ä	!" _ Ä % Ä
ÝL\$ 5 Ê,X# Eî6u	198,631,329	53.31
¹L\$ 5 Ê,X# Eî6u	173,960,671	46.69
6u Ñ Nq	372,592,000	100.00

õ ¥> ` ä â È! û6u ð Ö6u ™ %o V ß Ö

c È	6u ð á/Ä	L\$ A 6u Ä6u Ä	# Eî A 6u Ä6u Ä	ÜAu DG£ Ä6u Ä	!" _ Ä% Ä
1	"38£ „%B/¥ TLš ¶ ÝL\$ @ ì	58,425,348	0	58,425,348	15.68
2	þ#K " ç iC ÝL\$ @ ì	25,377,962	2,881,275	28,259,237	7.58
3	zK¼" 4v+ \$ ÝL\$ @ ì	10,000,000	7,252,098	17,252,098	4.63
4	´Jö q6(iC ÝL\$ @ ì	15,000,000	0	15,000,000	4.03
5	µA@2'2• äKSA• iC ÍG¥	9,000,000	5,062,701	14,062,701	3.77
6	"38£"©"Ä iC ÝL\$ @ ì	10,914,010	0	10,914,010	2.93
7	8£ ²#K0² µ C/¥ TLš ¶ ÝL\$ @ ì	10,914,009	0	10,914,009	2.93
8	"3L KS"3+ \$ ÝL\$ @ ì	10,000,000	0	10,000,000	2.68
9	#-"3. B ý ÖR†A@ïï iC ÝL\$ @ ì	10,000,000	0	10,000,000	2.68
10	B A• iC ÍG¥	0	9,988,888	9,988,888	2.68

Ä5 Å2008 HC @/ÄG¥E@ r6u ÄEÖ6u

2008 H 4 Ü 18 ¹ È 2007 H z6u ð û î uA,EîE› ý#z ÚG! • ÄKS+ /¥ T ¹ 2007
 H 12 Ü 31 ¹ 6u 37,259.20Û6u Í D È£ 106uEÖ4v6Q 6u È à ÈE@ r8 6u È¹C
 @/Ä Ä p ÚG! ý#z á < '6u ðE@ r6u Ñ Nq 37,259.20Û6u Ä!8 õ ÚG! ` ä â È 6u
 + 37,259.20Û6u Ñ È 74,518.40Û6u ÈA¹ • b 2008 H 5 Ü 29 ¹!7 ã r´ `!© Ä
 2008 H 4 Ü 30 ¹ È"38£ @A• îAu Ü _u ÝL\$ @ ì!8 ðE@ r ÄEÖ6u Î K Z8£ @ W
 Ä2008Å1 B062 ÈP`C y Ä ðE@ r ÄEÖ6u ` ä â È6u 4§ X V ß Ö

6u Ñ2O ÿ	DG£ Ä6u Ä	!" _ Ä % Ä
ÝL\$ 5 Ê,X# Eî6u	145,011,920	19.46
¹L\$ 5 Ê,X# Eî6u	600,172,080	80.54
6u Ñ Nq	745,184,000	100.00

Ä6 Å2010 HG!6u

2010 H 1 Ü 15 ' ÈKS+ /¥ T 2010 H1 Ô õ Ê6u ð û î uA,EiE) ZG!6uNX È
 G ' 2009 H 12 Ü 31 ' ¥> Ž6u Nq 745,184,000u Î D È Ý 10:1.5!" _ â < '6u
 ðG! 6u Ñ ÈG!6u È !£6u 5.69 ÈKS+ /¥ T {6u6u ð „%BLš ¶ SAÎ '),"G¥ • ã <
 NqAxG! J ÄG! ,X6u Ñ D Ä2010 H 9 Ü 20 ' È ðG!6u9< k ÑA•,¥ îA•,¥ACE Ä Ä2010Å
 1328 È [š Ä

ðG!6u ` ä â È6u r t 107,949,610u È³LšC G¥ Nq 61,423.33Û È7L8
 ¥> C *ü â ³LšC G¥ "Nq 59,671.16Û ÈKS+ /¥ T 6u r7Ç 853,133,610u Ä2010
 H 10 Ü 22 "38£ @A• ý î Au Ü _ u ÝL\$ @ ì !8 ðG!6u Î K Z8£ @ W Ä2010Å
 1 B106 ÈP`C y ÄG!6u ` ä â È6u 4§ X V B Ö

6u Ñ20 ý	DG£ Ä6u Å	!" _ Ä % Å
ÝL\$ 5 È,X# Ei6u	0	0
'L\$ 5 È,X# Ei6u	853,133,610	100.00
6u Ñ Nq	853,133,610	100.00

õ ¥> ` ä â È ! û6u ð Ö6u ™ %o V B Ö

c È	6u Ñ á/Ä	DG£ Ä6u Å	!" _ Ä % Å
1	"38£ „%B/¥ TLš ¶ ÝL\$ @ ì	138,927,411	16.28
2	U"¶ ‹ + \$6u Ñ ÝL\$ @ ì	6,670,000	0.78
3	sA• 6u Ñ ÝL\$ @ ì	5,500,000	0.64
4	\$©©#Û	2,161,770	0.25
5	Ñ¹ JÈ> 6u Ñ ÝL\$ @ ì ü S ¥ A• 500 Û DA• iC ÎG¥ Ä LOF Å	2,004,667	0.23
6	L " â	1,840,000	0.22
7	Ñ¹ JÈ> 6u Ñ ÝL\$ @ ì ü ðA•!â9ù Ö î 50 x ç _ Ô ã Û DA• iC ÎG¥	1,747,281	0.20
8	ë € + H ¥¥ T ÝL\$ @ ì	1,700,000	0.20
9	Ï é	1,615,290	0.19
10	ç î, ¯	1,592,889	0.19

Ä7 Å2014 H 9 ÜM2 @ Ô ¥> 6u/<

BKS+ /¥ T1 h 1 ò È:7 _ î ‡ A, Ñ1 h 1 Ô ò È:7 _ î ‡A, ` 2013 H1 Ý ò È6u ð ù î ‡A, È J4£ ÑA• ,¥-71u)Ú " , îA•,¥ACE Ñ Ì 2014Ð874 È É G b š"38£KS+ /¥ T6u Ñ ÝL\$ @ ìM2 @ Ô ¥> 6u/<,X M á È [È š ÈKS+ /¥ T 9< šM2 @ Ô ¥> áCYE>235,404,896u „6u Ä

2014 H 9 Ü 24 "38£ @A• ý î îAu Ü _ u ÝL\$ @ ì !8 òG!6u î K Z8£ @ W Ä2014Å1 B103 ÈP`C y Ä p7Ç 2014 H 9 Ü 23 !6 ÈKS+ /¥ T ¥> Ž!à Õ BEî6u ÄA 6u Å131,436,3906u È ¥> È 9.51 /6u È h ³LšC G¥ Nq 1,249,960,068.90 È ³LšC G¥ "Nq Ö 1,186,332,625.62 Ä òM2 @ Ô ¥> â3 Au r C Ä6u Å+ Ž!à Õ 853,133,610.00 ñ 984,570,000.00 Ä

ò ¥> ÍB5 ŽL\$ ó

c È	¥> ÍB5 á/Ä	AxC DG£ Ä6u Å	L\$ ó
1	'Jö 8' 6u iC Õ î Ä ÝL\$ Ü í Ä	26,288,117	12p Ü
2	ç •E' ÍG¥1u)Ú ÝL\$ @ ì	21,030,494	12p Ü
3)_ ê Ä	21,030,494	12p Ü
4	H î <)x ÍG¥1u)Ú ÝL\$ @ ì	14,931,650	12 p Ü
5	BöEî ÍG¥1u)Ú ÝL\$ @ ì	13,144,058	12p Ü
6	+ €*2 Ä iC 1u)Ú Ü í Õ î Ä ÝL\$ Ü í Ä	13,144,058	12p Ü
7	Ñ"Ä ÍG¥1u)Ú ÝL\$ @ ì	13,144,058	12p Ü
8	Ñ6(J ÍG¥1u)Ú ÝL\$ @ ì	8,723,461	12p Ü
Ü Au		131,436,390	

ò ¥> ` ä â È ! ù6u ð Õ6u ™ % V B Ö

c È	6u Ñ á/Ä	DG£ Ä6u Å	!" _ Ä % Ä
1	"38£ „%B/¥ TLš ¶ ÝL\$ @ ì	138,927,411	14.11
2	'Jö 8' 6u iC Õ î Ä ÝL\$ Ü í Ä	26,288,117	2.67
3)_ ê Ä	21,530,494	2.19
4	< Ñ/ ± ÍG¥ hLÈ `4` Ü	21,030,494	2.14
5	ÑJÈ> üJÈ " ìBü rKS6u/< _A• iC ÍG¥	18,400,000	1.87

6	"Ä ‹ Ž Ó ±L=6u Ñ ÝL\$ @ ì ü Ú4v ü þ Ž Ú4v ü019L üFH002"~	17,208,205	1.75
7	+ €*2 Â iC 1u)Ú Ü í Õ î Ä ÝL\$ Ü í Ä	13,144,058	1.34
8	H îJÊ> 6u Ñ ÝL\$ @ ì ü H <C_ " iC #Ë Ü _ A• iC ÎG¥	12,243,105	1.24
9	Ñ¹ JÊ> ü #K6Ñ\$d1*+9#Ë Ü _A• iC ÎG¥	8,852,721	0.90
10	Ñ6(] ÎG¥ -¹ JÊ> - " =a µ , - " =a g#K?S 3 R 2 È ,ž iC Lš ÜC G¥ µ ,Au æ	8,723,461	0.89

@ ì ÔE¥ Ý H,X { þ ¥*ó ¬ | È1 Ô û6u ð "38£ „%B/¥ TLš ¶ ÝL\$ @ ì È
rL { Ž)_ „%B *ó Ä

Ä Ô Ä {6u6u ð Î ™ %o

@ ì á/Ä Ö"38£ „%B/¥ TLš ¶ ÝL\$ @ ì

Õ î ûBü Ö ÝL\$ @ ì Ä7¾' Ž {6u Ä

ä0ÿ¹ ó Ö 2000 H 9 Ü 7¹

"¼` Ö"3L Ö\$¼"3 Ô ¥ %X"3 ðCÄ 99 È

"© n ·->< Ž Ö)_ „%B

"¼`C Ö 5,435 Û

4£9ù8x È ÖÔ8 4£9ùNM,Ä Ö + \$ Ä7¾ | êA' Û Ä%" < Äh*ü { • Äõ K,X-è Ä
Ô ¥ Ä*ó { ÄJÔ x „2' t¹ x Í+ \$ Ä+ < Ä + 1 > î iC Ä

Ä` Ä rL { Ž ™ %o

"38£KS+ /¥ T6u Ñ ÝL\$ @ ì:7 _KS)_ „%B *ó Ö Ý"38£ „%B/¥ TLš ¶ ÝL\$ @ ì
50.99%X6u È „%BLš ¶,X {6u6u ð È „%BLš ¶ Ö ÝKS+ /¥ T 138,927,416u È 46u

Nq,X 14.11%È KS+ /¥ T1 Ô û6u ð È)_ „%B *ó KS+ /¥ T,X rL { Ž Ä

)_ „%B È:7 _KS È+ È 1956 H 4 Ü Î*ó È Ñ Ñ2! È E . , È . ¿ ÈP¬4{4£#"

Ü È ð + û : P6 -è0J , È P ÌLš ä+ CÃ Ö# { îJÒ T ì ,, ì+96(,³)Ú _KS ÈP~ š z
 Lš ä+ CÃ Ö>™ T Ñ Š 1/ß rP` x)Ú _KS È Ñ Ð '> î # î C)Ú _KS ÄZ Ì"3L Ö
 J'1u V . :A,, Ã C VKS È"3L KS"3+ \$ r î @ ì 4£)Ú Ã . :A,, È"3L KS"3
 + \$ r î ÝL\$ @ ì:7 _KS Ã 4£)Ú Ã . :A,, È"38£KS+ /¥ T6u Ñ ÝL\$ @ ì:7 _KS Ã
 :7 _ Ä 2005 H>• Ñ Š µ C { îF¼A~ Ð '> î 1 ûNZ o Ž(= Ô È µ C { î2¼4³ <
 Ñ ‡ | õ8x Ä 2009 HA~ Ñ+ \$ < Ê > î ûNç e Ž(= È"3L Ö Ê . JB È 2011
 H Ñ ç ýG¥ * ¥ â Ž Ã"3L Ö G/¥ T ì ,, î î Ž ! Ä

Ä Ý Å rL { Ž â @ ì KÈ,X6u { G2İ

rL { Ž â @ ì KÈ,X6u { G2İ V ß Ò / Ö

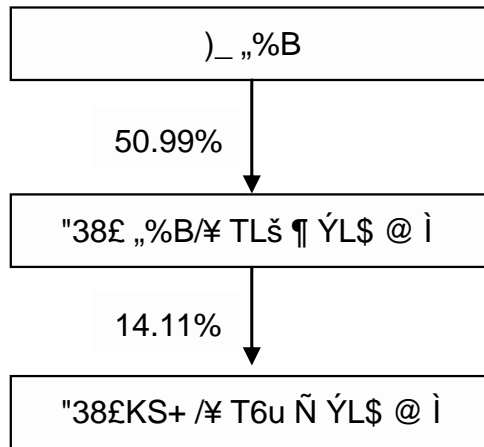

@ ì ÔE¥ Ý H pE~> Gj ûC {Gj4~ Ä

0 Ñ Y1 Ô Š Ð ' Ö>™# A©> î P Ö Ö î ÈKS+ /¥ T î u?~ õ Ö4Á rKS È!
 ê+ ! è ÄKS+ /¥ T Æ4£ ` µ Ô2İ ëP-0ÄLš ä+ CÃ Ö>™# A© T È(M ÿ WLCSPÄ
 Copper Pillar Bumping SiPÄFCÄMIS 1 Ö>™ T ü à> î Ø bNZ !ÄKS+ /¥ T
 ä _ Ú0ÿ < Ê Eô Î E' ÑL Ô# " G È { • K ÝEW ,X0²]6Ñ o ` SKè,X Ö !
 C ÄKS+ /¥ T ?UM6 å,X v ÑL 8f(A'Au Eô V È { • í ?U n ! b#C + \$ Ä
 + \$d1u)Ú ``QE:+ \$1 h*üNZ ³ Ä

Ä Ö Å Ý î u æ Ú, X9ù î 9 X ä

@ ì ÔË ¥ Ý H Ô ó Ý î u ûBü æ Ú, X9ù î 9 X ä ž J ñ ê ™ %o V ß Ö

) ! Ö Ú 9^à

NE#Ä	2014 H 1-9 Ü		2013 H		2012 H		2011 H d AF, i 7, y™†i C Ü	
	G#Nq	!" _	G#Nq	!" _	G#Nq	!" _	G#Nq	!" _
9ù î u 9	469,159.60	99.69%	508,076.17	99.58%	442,053.35	99.65%	371,823.05	98.83%
J a î u 9	1,475.14	0.31%	2,129.84	0.42%	1,562.62	0.35%	4,420.20	1.17%
ÜAu	470,634.74	100.00%	510,206.01	100.00%	443,615.97	100.00%	376,243.25	100.00%

C m 9\$d Ö @ ì n ó y

E ¥ Ý H ž Ô ó È @ ì 9ù î 9 Nq Ú ý 376,243.25 Û Ä 443,615.97 Û Ä
 510,206.01 Û ` 470,634.74 Û È à!"), Eä! 9 ð , XC_ " È J Ø ó 9ù î u 9
 49ù î 9 Nq XI" ü 98% ð È @ ì 9ù î u 0 U Í Ä

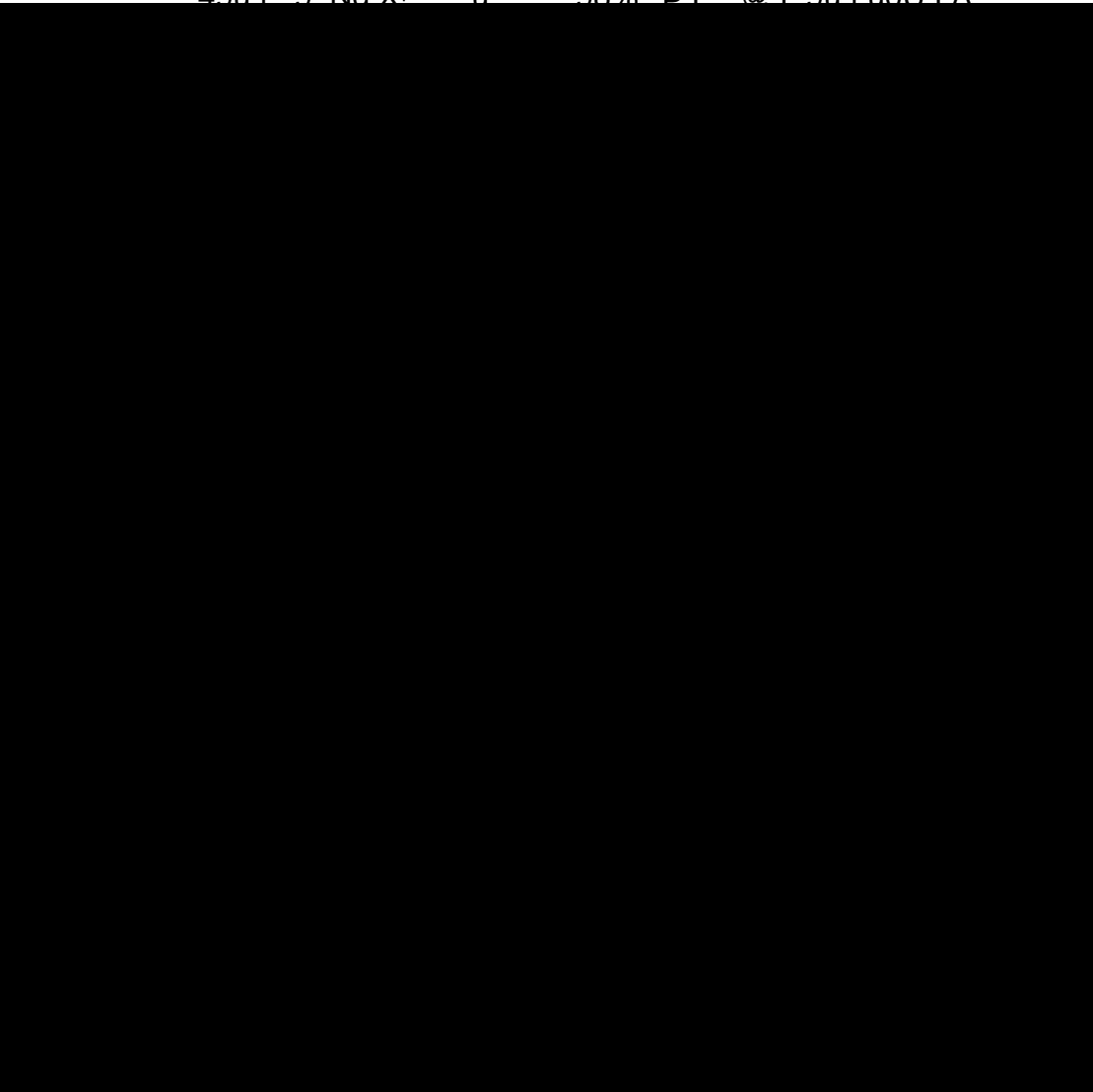

•	2014 H 1-9 Ü		2013 H		2012 H		2011 H		
	G¥Nq	!"_	G¥Nq	!"_	G¥Nq	!"_	G¥Nq	!"_	
é4" 2OLš ä+ CÃ	170,228.11	36.29%	175,918.41	34.62%	169,337.19	38.31%	132,935.76	35.75%	
Ú0ÿ < Ê	103,323.61	22.02%	126,580.90	24.91%	126,501.04	28.62%	121,518.25	32.68%	
Ú(4{Lš ä + CÃ	96,559.90	20.58%	91,842.23	18.08%	76,321.62	17.27%	72,372.02	19.46%	
Î S2OLš ä + CÃ	52,741.16	11.24%	64,853.05	12.76%	38,607.92	8.73%	17,467.26	4.70%	
£ ö4~	26,540.31	5.66%	21,261.55	4.18%	4,072.42	0.92%	-	-	
8f(JÔ	19,766.51	4.21%	27,620.04	5.44%	27,213.15	6.16%	27,529.75	7.40%	
ÜAu	469,159.60	100.00%	508,076.17	100.00%	442,053.35	100.00%	371,823.05	100.00%	

C m 9\$d Ö @ ì n ó y

ÖE¥ Ý H ž Ô ó È @ ì 9ù î u 9 Ú ÿ 371,823.05 Û Ã 442,053.35 Û Ã
508,076.17 Û ` 469,159.60 Û È 9ù î u 90 ! 9 ¢ Ä

é4" 2OLš ä+ CÃ ` Ú0ÿ < Ê 0 @ ì ô4³ Ð {• È ü 9ù î u 9 4!"EW
P→ È y ó Ø óA¹ ø2O {• 9 Nq Ú ÿE' 254,454.02 Û Ã 295,838.22 Û Ã
302,499.31 Û ` 273,551.71 Û È 4 Ø ó 9ù î u 9!"_ ü 55%¹ Þ Ä

Ú(4{Lš ä+ CÃ 0 @ ì Ô K0²] o, Xì "{• È 9ù î u, XGj?U4~ äF¼ Ú È
y ó Ø óA¹2O {• 9 Nq Ú ÿE' 72,372.02 Û Ã 76,321.62 Û Ã 91,842.23 Û
` 96,559.90 È 4 Ø ó 9ù î u 9!"_ ü 17%¹ Þ Ä

Î S2OLš ä+ CÃ ž £ ö4~ 0 @ ì {•4\$ XAx H Gj&• Ô ¥, XP-0Ã {• È y
ó Y Ø óA¹ ø2O {•?~ õ Î),, ¿Eó rKS È49ù î 9!"_Eä!9 ¢ Äy ó Ø óA¹ ø
2O {• 9 Nq Ú ÿE' 17,467.26 Û Ã 42,680.35 Û Ã 86,114.60 Û ` 79,281.47 È
4 9ù î u 9!"_ Ú ÿ 4.70%Ã9.66%Ã16.94%` 16.90%Ä

8f(JÔ @ ì E¤ü8f(Ö# T E-> 8f({ î JÔ7¾ • (Ô ¥, X {• È y ó
Y È8f(JÔ 9, ì í 0 n È Ú ÿ 27,529.75 Û Ã 27,213.15 Û Ã 27,620.04 Û ` 19,766.51 Û Ä

B @ ì 2011 H ã 2012 H ã 2013 H 4£ uAu, XBö u y ž 2014 H ! Ý 7 z þ 4£
uAu, XBö u y È @ ì ÔE¥ Ý H ž Ô ó, X ? UBö u D B V ß Ö

Ä Ö Å Ü JC {Bó >< ?U D B

NM, Å) ! Ö Ü			
	2014 H 9 Ü 30 1	2013 H 12 Ü 31 1	2012 H 12 Ü 31 1	2011 H 12 Ü 31 1
C { Nq	1,001,115.69	758,252.66	701,037.93	601,648.32
J ÖBü ÖC G¥	264,679.25	86,925.11	69,529.97	62,794.20
Bó Nq	603,029.84	494,263.02	441,482.10	345,968.21
J Ö# Bó ÜAu	496,658.93	393,770.25	384,135.56	274,475.42
6u ð ,ž	398,085.85	263,989.64	259,555.82	255,680.11
& 2 b!j @ ì 6u ð ,ž	373,383.31	243,235.16	242,276.73	241,236.05

C m 9\$d Ö @ ì n ó y

Ä ` Ä Ü J ý#z >< ?U D B

NM, Å) ! Ö Ü			
	2014 H 1-9 Ü	2013 H	2012 H	2011 H
9ù î 9	470,634.74	510,206.01	443,615.97	376,248.25
9ù î ý#z	18,186.38	2,680.48	-15,025.63	683.54
ý#z Nq	20,608.51	7,850.98	6,061.90	10,330.60
& 2 b!j @ ì 6u ð, X " ý#z	12,689.78	1,112.22	1,041.00	6,731.71

C m 9\$d Ö @ ì n ó y

Ä Ý Ä Ü J), G¥# G£ >< ?U D B

NM, Å) ! Ö Ü			
	2014 H 1-9 Ü	2013 H	2012 H	2011 H
4£9ù# {*ó, X), G¥# G£ "Nq	59,639.60	81,032.23	50,625.23	48,459.33
iC # {*ó, X), G¥# G£ "Nq	-59,810.38	-114,452.63	-101,952.45	-153,519.52

NM,Â	2014 H 1-9 Ü	2013 H	2012 H	2011 H
1MC # {*ó,X), G¥# G£ "Nq	177,957.81	39,666.07	54,800.35	95,938.29
),G¥ ž),G¥1 Ě(= " r tNq	177,672.85	4,513.11	3,433.92	-9,890.81

C m 9\$d Ö @ ì n ó y

Ä - Å ?UBö u Ů Ů

)! Ö

NM,Â	2014 H 1-9 Ü	2013 H	2012 H	2011 H
î !£6u ,ž Ä Å	0.15	0.01	0.01	0.08
7L8M24£ û 3,ž â,X î !£6u ,ž	-	-0.0006	-0.20	-0.04
t G "C { ,ž)[Ä % Å	5.10	0.46	0.43	2.80
7L8M24£ û 3,ž â t G " C { ,ž)[Ä Å	2.84	-0.02	-7.16	-1.57
!£6u4£9ù# {*ó,X),G¥# G£ " Nq	0.61	0.95	0.59	0.57
& 2 b!j @ ì6u ð,X!£6u "C {	3.79	2.85	2.84	2.83

C m 9\$d Ö @ ì n ó y

KS+ /¥ T p '#] (f5>>• ì"© G0ÿ z ' È z p#] E±"©E±?~>• ÑA•,¥ î0ÿ
Ax¹ x ÔE¥ Ý H p « > Ø5. ê â _ Ø5. Ä

KS+ /¥ T ò C ,Â,X ü8£ ²¹ î Á ä0ÿ Z Ô Š(M!^,Â,X @ ìKS+ „/¥ È {
î îG¥ `8f+ Ð' Ú BÉ E à iC #A, Ê,X4z n í JE⁻> rC xKS+ „/¥ ò
C ,Â,X ü8£ ²¹ î Á A'0ÿ ZKS+ „ ß È { î îG¥ Ú BÉ E à iC #A, Ê,X4z n í
JE⁻> rC xKS+ „ ß ò C ,Â,X ü „t5A'0ÿ JCET-SC (Singapore) Pte. Ltd.
=aC G ÄE⁻> JC C !=aC È J 0 ò C ,X r ' ' È G?U4z Ž ÄKS+ „/¥ ÄKS

+ „ ß Ã JCET-SC (Singapore) Pte. Ltd.™ %o V ß Ö

1 ÃKS+ „/¥

á/Ã Ö8£ ²KS+ „/¥ iC ÝL\$ @ ì

"¼ ` È Ö 320594000363375

Ö8£ ²¹ î Á î }CÃ 188 È î û z ` 201-5 x

"© n ·->< Ž Ö)_ „%B

"¼ `C Ö 1000 Û H

ä0ÿ¹ ó Ö 2014 H 11 Ü 19¹

4£9ù8x È Ö r î iC Ä Ä q"©NO4£ M š,XNM,Â È4£,ì GFK¼ M š â • Ä Ô)4£9ù#

| Å

2 ÃKS+ „ ß

á/Ã Ö8£ ²KS+ „ ß iC ÝL\$ @ ì

"¼ ` È Ö 320594000365657

Ö8£ ²¹ î Á î }CÃ 188 È î û z ` 201-6 x

"© n ·->< Ž Ö)_ „%B

"¼ `C Ö 1000 Û H

ä0ÿ¹ ó Ö 2014 H 11 Ü 27¹

4£9ù8x È Ö r î iC Ä Ä q"©NO4£ M š,XNM,Â È4£,ì GFK¼ M š â • Ä Ô)4£9ù#

| Å

3 ÃJCET-SC (Singapore) Pte. Ltd.

õ x ç Ú¹ @ ìKÈ y {6u JCET-SC (Singapore) Pte. Ltd. C ' ÈA¹ @

ì K '™ %o V ß Ö

8Å [á/Ã Ö JCET-SC (Singapore) Pte. Ltd.

?U9ù î8x È Ö iC {6u

"¼ `C Ö 15b

ä0ÿ ÊKÈ Ö2014 H 12 Ü 19 ¹

"¼ `A• È Ö201437735C

"¼ ` Ö 10 COLLYER QUAY #10-01È OCEAN FINANCIAL CENTRE È
SINGAPORE (049315)

õ x ç • ã ?U4z C È G @ ì â6(Ü iC 5ÙEîE› õ x ç ,Â,X A'0ÿ,X
 \$ @ ì JCET-SC (Singapore) Pte. Ltd ,Â Û @ ì < '6u ð Õ Ý,X <F¼6u Ñ Ä+ b,Â Û
 @ ì Ô Š ü „ t5A• x ç Þ Ö,X @ ì È '18 x ç í • ,Â Û @ ì,X Ý6u ð ÈJ
 Ô ù,X6u ð #µP@Jõ <C \$ @ ì STSPLÈ Õ Ý,Â Û @ ì 1,845,715,689u BEî6u È 4,Â
 Û @ ì,Â! 6u Ñ D,X 83.8%Ä

Õ Ý,Â Û @ ì 5%¹ Þ BEî6u,X6u ð ™ Ý Singapore Technologies Semiconductors Pte
 Ltd Ô Š È J Í ™ %o V ß Ö

Õ î á/Ä Ö Singapore Technologies Semiconductors Pte Ltd

Õ î ûBü Ö #µP@Jõ <C Õ Ý,XM2 Þ Ö @ ì

ä0ÿ¹ ó Ö 1995 H 4 Ü 29¹

"¼ ` Ö „ t5

?U r @ &• Ö 60B Orchard Road #06-18 Atrium Orchard, The Singapore (238891)

:7 _ Ö Leong Wai Leng, Khoo Ken Hui

{6u6u ð Ö Temasek Holdings (Private) Limited

Singapore Technologies Semiconductors Pte Ltd § X V ß Ö

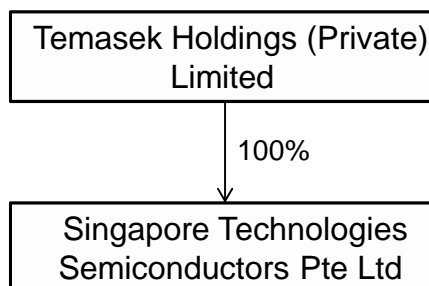

4£9ù ™ %o STSPL Ô Š iC Õ6u @ ì Ä @ ì ÔE¥ Ý H"¼ `C Þ ¥*ó - | Ä @

ì rL { Ž#µP@Jõ ä0ÿ b 1974 H 6 Ü 25 1 È Ô ŠA'0ÿ ü „,t 5,X iC @ Ì È+ „
 t 5Bö F¼ <C Õ Ý Ä#µP@Jõ ü <)x 1 Ý 11 p r _ Ø È p!6 b 2014 H 3 Ü 31 1 È#µ
 P@Jõ 1 Ý,X iC 4~ Ü È P-E' 2,230 “ „ È ?ULš ü „,t 5` n# Ä#µP@Jõ i
 C Z Ù À ÑJÈ> ã Ñ 1 JÈ> Ä p G"ß ±L= Ä „,t 57p0N Ä Ú ¶6Ñ\$d ü Y,XAì î ê
 + Ô# Õ î Ä

?U x ç Í • 2011 H Ä 2012 H Ä 2013 H | @ Ì ?UBö u D B V ß Ö

Ä Ô Ä C {Bó >< ?U D B

NM,Ä) ! Ö, R Û 5b		
	2013 H 12 Ü 31 1	2012 H 12 Ü 31 1	2011 H 12 Ü 31 1
C { Nq	996.08	1,127.37	1,342.96
Bó Nq	34.98	34.82	34.63
6u ð ,ž	961.10	1,092.55	1,308.33

C m 9\$d ÖACRA³

Ä ` Ä ý#z>< ?U D B

NM,Ä) ! Ö, R Û 5b		
	2013 H	2012 H	2011 H
9	-	-	-
1u)ÚC *ü	0.16	0.19	0.13
J aC *ü	131.29	215.59	834.40
/â ! ý#z	(131.45)	(215.78)	(834.52)
k/âC *ü	-	-	-
" ý#z	(131.45)	(215.78)	(834.52)

C m 9\$d ÖACRA

³ ACRA ÖThe Accounting and Corporate Regulatory Authority „,t 5 îAu â Ö î1u)Ú È „,t 5 Ö î r' ` @
 E îAu, X Ñ Š, ¶1u X È „,t 5 Ý Ö î LÔ ü ACRA E > "¼ ` È J ü J5%- •M, Ì G µ C

Ä Ý Ä),G¥# G£>< ?U D B

)! Ö,R Û5b

NM,Â	2013 H	2012 H	2011 H
4£9ù# {*ó,X),G¥# G£ "Nq	-	-	(0.02)
iC # {*ó,X),G¥# G£ "Nq	-	-	-
1MC # {*ó,X),G¥# G£ "Nq	-	-	0.02
),G¥ ž),G¥1 È(= " r tNq	-	-	-

C m 9\$ d ÖACRA

Ä Ö Ä ?U x ç Í • âKS+ /# T,X G6(G2İÄÈ â

PEÄ ?U x ç Í • â @ ì á , ü ĩ) G6(G2İ È 3 á , ü á @ ì |9\$:7 _ êP→
4{1u)Ú Ž ,X ™ %o Ä

Ä ` Ä ?U x ç Í • ž J ?U1u)Ú Ž , Ô E¥ h H Y «E» > Ø5. Ä âA• Ö â
´ G,XL8 ê Ä Ä á _ Ø5. Ä ê5Ù#] ž â 4£#" 4t4< Ý G,XGj û!â _A•A• ê5Ù Æ>• ™ %oAÈ
â

þ7Ç y :1R5F 1 È STSPL ž J ?U1u)Ú Ž , ÔE¥ h H Y á , ü «E» > Ø5.
Ä âA• Ö â ´ G,XL8 ê Ä Ä á _ Ø5. Ä ê5Ù#] ž â 4£#"4t4< Ý G,XGj û!â _A•A•
ê5Ù Æ>• ™ %o Ä

"© n á/Ä Ö STATS ChipPAC Ltd.

"¼ ` Ö 10 Ang Mo Kio Street 65, # 057/20, Techpoint, Singapore (569059)

r @ Ö 10 Ang Mo Kio Street 65, # 05-120, Techpoint, Singapore (569059)

Oj ;> I Ö Tan Lay Koon

"¼ `C Ö 2,343,908,031.29, t 5

"¼ ` È Ö 199407932D

ä0ÿ ' ó Ö 1994-10-31

Þ Ö Ö „ t 5 x ç (SGX-ST)

A• -Ö Ö STATSchP

@ ì5% Ö http://www.statschippac.com/

9ù î u Ö æ o#%,^a Ö>™A'Au Ã&ÞJö ì + ÃJ\ v Ã4~>™ Ã# A© ÃG!EÖ1 Ô H + Ð
'?· ‡•

Ä Ô Á,Ä Û @ ì ä0ÿ

1994 H 10 Ü 31 ' È,Ä Û @ ì !D• ST Assembly Test Services, Ltd/Ä“STATS” Ä
ä0ÿ È ?U ç _ Ð ' Ö>™# A© î u Ä

Ä ` Ä ChipPAC, Inc ä0ÿ J Þ Ö

1997 H È ChipPAC, IncÄ1T/Ä“ChipPAC” Ä ä0ÿ È r @ ! b t ý è n, X C ý
:m Ö È J ü 4 ‡ f E' Ö(x ç Ä 4 ‡ f E' x ç --Ö Ö CHPCÄÄChipPac4£9ù Ð '# A©
' Ö>™ î u È Ä\$µC ‡ Û Ä?Z J Ä8f(4{ ` Ú '8f(T ü Y, X*ü b '4“Eî µ, X Ð '
LÔ" ,X E- Ö>™ á uNZ ³, X @ ì Ä

Ä Ý Å STATS Þ Ö

2000 H 1 Ü È STATS ü4‡ fE' < Ñ Ö ` „,t5A• x ç Ö(Þ Ö Ä4‡ fE'
x ç --Ö Ö STTS x „,t5A• x ç --Ö Ö ST AssemblyÄÄ

Ä - Å STATS C Winstek

2001 H 8 Ü È STATS w x ` ä Í Ä\$R Winstek Semiconductor CorporationÄT/Ä
“Winstek” Ä51%6u ,X C Ä Winstek Ô Š K Ý 4x Ä #Ë Ü µ Ë ÄD + ` ´4“Ne)[ÄRFÄ
< Ê,X# A©6Ñ o,X @ ì È J6Ñ ó ¢ o Ù À J Ú ”# ÄÔ4œ# A© ÄxJy í S Ù ü Y,X á u
J Ä,È y á v xBû ÄA¹ @ ì ü Ä\$R „Oí “ Ý Ô { 220,000 G •8Å ,X 4 P¹ V ÄJA...]1T°, G, ?í

Gj ùC

A Ñ,X

C È z

435 „ t 5

47È´ 2

,Â Ò @ ì

1 ã Õ Ý,Â Û @ ì 5% 1 Þ BEî6u6u ð

þ7Ç y :îK 1 È Õ Ý,Â Û @ ì 5% 1 Þ BEî6u,X6u ð ™ STSPL Ô Š ŠTSPL
 #µP@Jõ,X <C \$ @ ì È Õ Ý,Â Û @ ì 83.8%X6u Ñ Ä ü 2000 H STATS Þ Ö È È#µP@
 Jõ Õ Ý,Â Û @ ì EAu 72.1%X6u Å004 H 8 Ü STATS â ChipPAC 66u Ü J â È STSPL
 Õ6u!" _L!7Ç 36.7%Ä ü 2007 H 3 Ü?U4z C ! È STSPL Õ6u!" _ 35.6%Ä !£6u
 1.75 „ ` ä?U4z C â È STSPL Õ6u!" _ Þ 7Ç 83.1%Ä âEîE> ÄE@ > È b
 2008 H H ÿ#µP@Jõ Õ6u!" _ Þ 83.8%È â þ¥*óGj û ñ ê Ä

2 ã C !,Â Û @ ì ž J \$ @ ì 4~4> Š X Ò

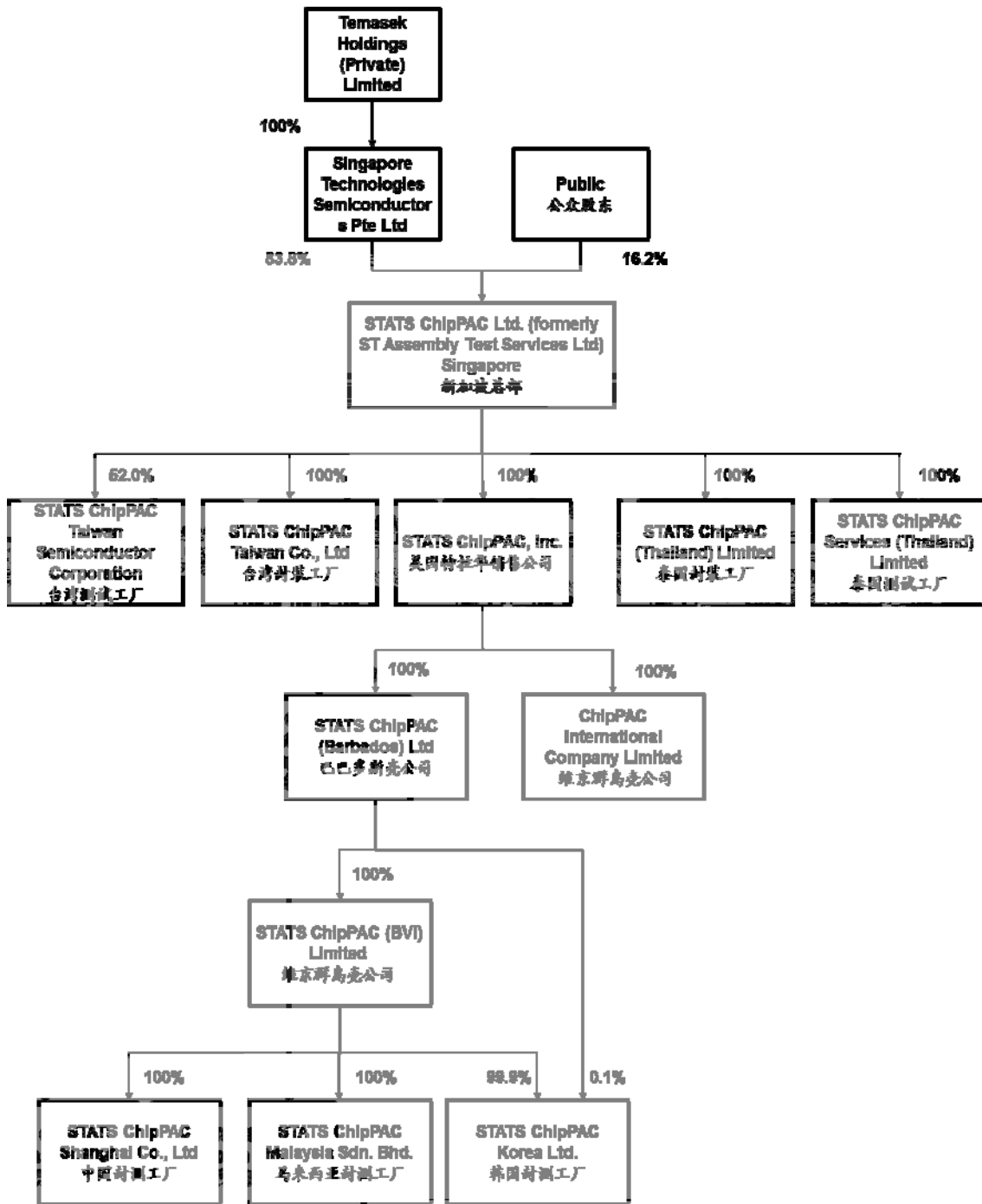

C m 9\$d Ö,Â Û @ ì α o

"¼ Ö,Â Û @ ì"Ä Ñ ø Š ¹ V ÄP@ 9?S n ¹ V Ø b Y GKÁ(Š Ö

Ä` Å C ` ä â,Â Û @ ì6u 4§ X

õ x ç ` ä â È V p,Â Û @ ì r),, EÔ Ö È í õ?U4z C ,X ' JCET-SC (Singapore) Pte. Ltd. Ó Ý,Â Û @ ì 100%6u Ä JCET-SC (Singapore) Pte. Ltd. KS+ ,, ß,X <C \$ @ ì ÈKS+ ,, ß,X6u ð KS+ ,,¥ ž { î ÎG¥ ÈJ KS+ ,,¥ Ö ÝKS+ ,, ß 98.08%X6u È { î ÎG¥ Ö ÝKS+ ,, ß 1.92%X6u ÄKS+ /¥ T Ú Ö ÝKS+ ,,¥ 50.98% ,X6u È KS+ ,,¥ {6u6u ð È { î ÎG¥ Ö ÝKS+ ,,¥ 29.41%X6u È8f+ Ð ' Ö ÝKS+ ,,¥ 19.61%X6u È C ` ä â È,Â Û @ ì6u 4§ X V ß Ò / Ö

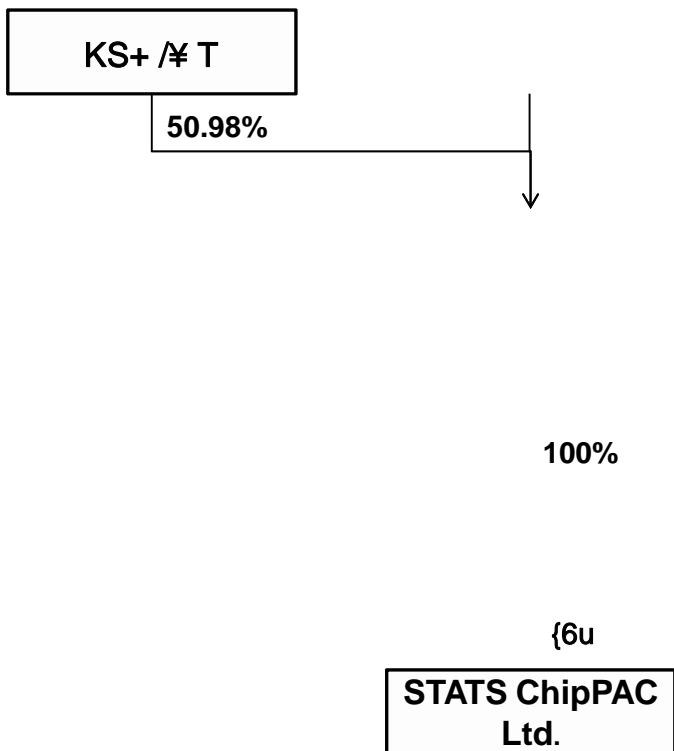

ì È J 10 Š 100%Õ6u Ä

Ä` Ä ?U\$ @ ì™ %

1 Ä,Ä Û @ ì ?U\$ @ ì ì™ %

@ ì á/Ä	"¼`	Õ6u!" _	9ù î u
STATS ChipPAC (Barbados) Ltd.	È È î f	100%	Õ6u @ ì
STATS ChipPAC (BVI) Limited	8Ä 24È è €5x o	100%	Õ6u @ ì Ä Đ' Õ>™# A© Ä § á u¹ ž,ÈÈ'BÛEα á uEg
STATS ChipPAC Korea Ltd.	M½ Ñ	100%	Đ' Õ>™ ž# A© Ä-è ¥ Ä § á u¹ ž,ÈÈ'BÛEα á uEg
STATS ChipPAC Shanghai Co., Ltd	Ñ	100%	Đ' Õ>™ Ä ÿ æ >™ Ä ž# A© Ä § á u¹ ž,ÈÈ'BÛEα á uEg
STATS ChipPAC, Inc.	5b Ñ(M • "	100%	JÔ Ä Ö 9ùJÔ ž -è ¥
STATS ChipPAC Malaysia Sdn. Bhd.	P@ 9?S n	100%	Đ' Õ>™ ž# A© Ä § á u¹ ž ,ÈÈ'BÛEα á uEg
STATS ChipPAC Taiwan Co., Ltd.	Ñ Ä\$R	100%	Õ>™ á u Ä ÿ J Ú 4{ Õ>™ ž æ>™ Ä
STATS ChipPAC Taiwan Semiconductor Corporation	Ñ Ä\$R	52%	# A© á u Ä-è ¥ Ä § á u¹ ž,ÈÈ' BÛEα á u

C m 9\$d Ö,Ä Û @ ì n ó y

,Ä Û @ ì, 1+, È y Ž¹ ÄKÈ y Ž¹ Ä> 1u)Ú Ž, `è ¥ Ž, - ù2O Ž, 4~ ä È

J Ž, 4\$ X¹*ó { Ž, È4 Ž, D,X 90%¹ Þ ÄØ2O, ¹ K' Ú x™ % V ß><

/ Ö

	2012 H Ÿ	2013 H Ÿ	2014 H 6 Ü Ÿ
,È y Ž 1	6,642	7,013	7,026
KÈ y Ž 1	2,659	2,767	2,791
> 1u)Ú , 1	656	679	699
-è ¥ Ž ,	366	294	277
ÜAu	10,323	10,753	10,793

C m 9\$d Ö,Â Û @ ì1u)Ú ¼ o

"¼ Ö,È y Ž 1 Û @ ì ü*ó {{ •E>/ß È,È y ç _ {•*ó {,X 1 Ž ÄKÈ y Ž 1 ÛE:KÈ1u)Ú Ž ,
1 M2,È y ç _ {•*ó {,X 1 Ž Ä ,È y Ä1T Ÿ Ž 1 æ Ú q B *ó {1 Ž ú â *ó {,X {•,È y, Ì G Ä

p7Ç 2014 H 6 Ü È Ø , 1 Ž D V ß Ö

	„ t 5	M½ Ń	Ń	P@ 9?S n	Ń Ä\$R	5b Ń	"Ä Ń
, 1 D	3,055	2,226	3,545	979	841	112	35
4!"	28.3%	20.6%	32.8%	9.1%	7.8%	1.0%	0.3%

C m 9\$d Ö,Â Û @ ì1u)Ú ¼ o

Ä Ö Ä ?UC {™ %o

1 ÄC { V %o

B ó¥G¥ ß @ x,X Ý 7 y È p7Ç 2014 H 9 Ü 28 1 È,Â Û @ ì C { 263,210.4
Ü5b È J # |C { 54,318.6 Ü5b È M2# |C { 208,891.8 Ü5b Ä

,Ä Û @ ì# |C { Û Ä),„G¥ ž),„G¥1 È(= Ä-Á óJÈ> ,! Ä h Bú! ` ,Bú1 xM2
|C { ?U KS óJÈ> ,! Ä Î nC { ÄEæ È k/âC { Ä @] ` 6C { Ä K ' X
ä V ß Ö

)! Ö 5b

NM,Ä	2014 H 9 Ü Ÿ	2013 H Ÿ	2012 H Ÿ
# C {			
),„G¥ ž),„G¥1 È(=	115,609	129,136	170,558
-Ä óJÈ> ,!	61,987	42,042	39,601

NM,Â	2014 H 9 Ü Ÿ	2013 H Ÿ	2012 H Ÿ
h Bú! "Nq	229,728	238,441	258,043
Jª h !	33,785	15,239	20,726
,Bû	77,888	71,055	90,203
Y C *ü¹ ž Jª# C {	24,189	18,970	24,559
# C { ÜAu	543,186	514,883	603,690
M2# C {			
KS óÊ> ,!	425	11,604	489
ÎnC {"	1,668,817	1,431,247	1,242,950
'6C {	34,599	35,117	36,361
@]	381,487	381,487	381,487
Eæ Ê k/âC {	185	186	-
Y C *ü¹ ž JªM2 # C {	3,405	3,146	3,299
M2# C { ÜAu	2,088,918	1,862,787	1,664,586
C { Au	2,632,104	2,377,670	2,268,276

C m 9\$d Ö,Â Û @ ì n ó y

2 Æ ÎnC {

p7Ç2014 H 6 Ü Ÿ ÈÂ Û @ ì ÎnC {BúM6 " 158,689.7Û5b È ?U Û À7¼ Ý
ó Æó S*ü Æ Î1% Æ „ ž+ \$A' Û¹ ž JªA' Û Æ,Â Û @ ì ÎnC { â4š
V B>< / Ö

)! Ö 5b

NM,Â	2012 H Ÿ	2013 H Ÿ	2014 H 6 Ü Ÿ
s Ö			
7¼ Ý ó	9,946	9,738	9,738
ó S*ü	19,864	19,864	19,864
Î1% Æ ü Î¹/B Æ „ ž+ \$A' Û	362,227	433,589	513,684
A' Û	2,915,156	3,139,803	3,327,063
ãAu	3,307,193	3,602,994	3,870,349

NM,Â	2012 Hÿ	2013 Hÿ	2014 H 6 Üÿ
£ Ö3 Au l »	2,064,243	2,171,747	2,283,452
ÎnC {"	1,242,950	1,431,247	1,586,897

C m 9\$d Ö,Â Û @ ì n ó y ž 1u)Ú ð o D B Ä,Â Û @ ì p ð o p 7Ç 2014 H 9 Üÿ, X D B Ä

p 7Ç 2014 H 6 Üÿ È,Â Û @ ì F¼ ž Ø \$ @ ì ó Ä Î 1% Äÿ ü Î 1/ß`

„ ž+ \$A' Û Ä Bú M6 È ™ % V ß Ö

)! Ö 5b

NM,Â	BúM6 s	3 Au l » / JÖ	BúM6 "
1 Y 7¼ Y ó ,X \$ @ ì Ä ü Ä			
STATS ChipPAC Taiwan Semiconductor CorporationÄ Ä\$R Ä	6,504	-	6,504
STATS ChipPAC Korea LtdÄM½ Ñ Ä	3,234	-	3,234
ÜAu	9,738	-	9,738
1 Y ó S*ü ,X \$ @ ì Ä ü Ä			
STATS ChipPAC Shanghai Co., Ltd #K Ä	4,042	1,631	2,411
STATS ChipPAC Malaysia Sdn. BhdÄP@ 9?S n Ä	15,822	7,889	7,933
ÜAu	19,864	9,520	10,344
1 Y Î 1% Äÿ ü Î 1/ß Ä „ ž+ \$ A' Û,X \$ @ ì Ä ü Ä			
STATS ChipPAC LimitedÄ „ t 5 Ä	170,754	71,436	99,318
STATS ChipPAC Korea LtdÄM½ Ñ Ä	127,737	19,046	108,691
STATS ChipPAC Shanghai Co., Ltd #K Ä	133,629	40,339	93,290
STATS ChipPAC Malaysia Sdn. BhdÄP@ 9?S n Ä	28,752	25,133	3,619
STATS ChipPAC, IncÄ5b Ñ Ä	4,148	4,063	85
STATS ChipPAC Taiwan Co., LtdÄ\$R Ä	20,339	10,321	10,018
STATS ChipPAC Taiwan Semiconductor CorporationÄ Ä\$R Ä	28,325	20,206	8,119
ÜAu	513,684	190,544	323,140

C m 9\$d Ö,Â Û @ ì 1u)Ú ð o

PEÄC { È 7¼ Y ó ž ó S*ü ,X, Ì G µ C V ß Ö

á {	Ý ™ %	M6/Ã Ä G •8Å Å	*üEè
No. 176-5, 6 Lin, Hualung Chun, Chung Lin, 307 Hsin-Chiu Hsien, Taiwan	7¾ Ý ó	224,879	Đ '# A© á u Ã-è ¥ Ã § á u ¹ ž,ÈE'BûE¤ á u
342-1 Gakpyong-Ri, Majang-Myeon, Icheon Si, Gyeonggi Province, Korea	7¾ Ý ó	212,143	Đ ' Ö>™# A© á u Ã-è ¥ Ã § á u ¹ ž,ÈE'BûE¤ á u
ÑM&#: " d @CÃ 188 È	ó S*ü	983,276	Đ ' Ö>™ Ä ÿ æ>™ Å ž # A© Ã § á u ¹ ž,ÈE'BûE¤ á u
73 Lorong Enggang, Ulu Klang Free Trade Zone 54200 Kuala Lumpur	ó S*ü	488,448	Đ ' Ö>™ ž# A© Ã § á u ¹ ž,ÈE'BûE¤ á u

C m 9\$d Ö,Â Û @ ì!u)Ú ¨ o

!8 ê È,Â Û @ ì ü ,, t 5 ÃM½ Ñ Ñ P@ 9?S n `5b Ñ 0 /³ 9 •E-> Z á | {³C È

J ,Â Û @ ì ! b ,, t 5,X á | {³C K ' ™ % V ß>< / Ö

á { ü	Ü à Ä³C /ACE Ã Ä *	Ô Ý ¹	ó ¹
5 Yishun Street 23, Singapore 768442	/³C	1996 H 3 Ü 1 ¹	2026 H 3 Ü 1 ¹
	ACE Ã	1996 H 3 Ü 1 ¹	2026 H 3 Ü 1 ¹
2 Woodlands Sector 1, #01-20, Singapore 738068	/³C	2014 H 10 Ü 23 ¹	2017 H 10 Ü 22 ¹
	ACE Ã	2014 H 10 Ü 23 ¹	2017 H 10 Ü 22 ¹
10 Ang Mo Kio Street 65, #05-17/20, Singapore 569059	³C	2012 H 1 Ü 1 ¹	2015 H 6 Ü 30 ¹
10 Ang Mo Kio Street 65, #05-04, Singapore 569059	/³C	2014 H 12 Ü 29 ¹	2016 H 12 Ü 28 ¹

*"¼ Ö!8 Ø/³C Û í ó Ã V ,X/³C ÈACE Ã ÛA¹ Ø(= î>•ACE Ã*ü 0 ¹ î*üEè x 10 Ang Mo Kio Street 65Ø,X á | { á#] ž ¹ î*üEè È ´ í hACE Ã Ä

C m 9\$d Ö,Â Û @ ì!u)Ú ¨ o

J ,Â Û @ ì ! bM½ Ñ ,X á | {³C K ' ™ % V ß>< / Ö

á { ü	Ü à Ä³C /ACE Ã Ä *	î/³•	Ô Ý ¹	ó ¹
191 Jayumuyeok-ro Jung-gu, Incheon 400-340 South Korea	³C	Incheon Int'l Airport Corp.	2013 H 5 Ü 16 ¹	2063 H 5 Ü 15 ¹

á { ü	Ü à Ä³C / ACE Ä Ä	î³•	Ô Ý¹	ó¹
191 Jayumuyeok-ro Jung-gu, Incheon 400-340 South Korea	³C	Hydis Technologies Co., Ltd.	2013 H 11 Ü 1 ¹	2017 H 10 Ü 31 ¹
Part of Gyeongchung-dae-ro 2091, Bubal Eup, Icheon-si, Gyeonggi-do	³C	Hydis Technologies Co., Ltd.	2014 H 5 Ü 1 ¹	2017 H 10 Ü 31 ¹
Ami-ri San 136-1, Bubal Eup, Icheon-si, Gyeonggi-do*	³C	SK Hynix Inc.	2005 H 7 Ü 1 ¹	2015 H 6 Ü 30 ¹
Part of Gyeongchung-dae-ro 2091, Bubal Eup, Icheon-si, Gyeonggi-do*	³C	SK Hynix Inc.	2014 H 1 Ü 1 ¹	2015 H 6 Ü 30 ¹

*"¼ Ö ó/¥G¥ ÒM½ Ñ ¹ V Ú ü2015 H 6 Ü 30 ¹/¾z ó âE> E•ÈE•7Ç 191 Jayumuyeok-ro Jung-gu, Incheon 400-340 South Korea

C m 9\$d Ö,Ä Ü @ ì1u)Ú ¼ o

J ,Ä Ü @ ì ! bP @ 9?S n,X á | {³C K ' TM %o V Ò < / Ö

á { ü *	Ü à Ä³C / ACE Ä Ä
PN 7128, Lot 7716, Mukim Ulu Kelang, Gombak, Selangor	³C
HS (M) 2601, Lot 7666, Mukim Ulu Kelang, Gombak, Selangor	³C

*"¼ ÖP @ 9?S n³C û { Ä leaseholdÄ³C ó 99 H È,Ä Ü @ ì ø Ø á | { 2 b³C û { È C± ó¹ ; ÝEWKS ÈKÈ Ä

C m 9\$d Ö,Ä Ü @ ì1u)Ú ¼ o

J ,Ä Ü @ ì ! b5b Ñ,X á | {³C K ' TM %o V Ò / Ö

á { ü	Ü à Ä³C / ACE Ä Ä	î³•	Ô Ý¹	ó¹
46429 Landing Parkway, Fremont, Alameda, 94538	³C	Fremont Ventures LLC	2014 H 4 Ü 1 ¹	2020 H 3 Ü 31 ¹
Suite 117, 1711 West Greentree Drive in Tempe, Arizona, 85284	³C	Agave Property Center, LLC	2013 H 3 Ü 1 ¹	2018 H 8 Ü 31 ¹
9710 Scranton Road, Suite 360, San Diego, 92121	³C	AZNL-Centrewest, LLC	2014 H 2 Ü 1 ¹	2017 H 3 Ü 31 ¹

á { ü	Ü à Ä³C /ACE Ä Ä	î³•	Ô Ý¹	ó¹
5316 Highway 290 West, Suite 320 Austin, Texas 78735	/³C	Goldstar Investments LTD. & LTM Investments L.P.	2012 H 7 Ü 1 ¹	2015 H 7 Ü 31 ¹

C m 9\$d Ö,Ä Ü @ ì1u)Ú ¨ o

3 Ä ´ 6C {

,Ä Ü @ ì Ú â JC Ä Ô ¥ êC D ç ý `*ü b4£9ù,X T ç ý, ì G,X,È y ÍC
 è È 6 ä ´ 6C {s Ä p7Ç 2012 H H ý Ä 2013 H H ý ž 2014 H 6 Ü ý È,Ä Ü @ ì
 ´ 6C {BúM6" Ú ý 3,636.1 Ü5b Ä 3,511.7 Ü5b Ä 3,479.9 Ü5b Ä Ä Ü @ ì p
 7Ç2013 H ý,X ´ 6C {â4š>< V ß>< / Ö

)! Ö 5b

	2012 H ý			2013 H ý			2014 H 6 Ü ý			
	s	3 Au J Ô	"	s	3 Au J Ô	"	s	3 Au J Ô	"	
ç ý ÄEC È ž Jª	63,430	32,136	31,294	68,814	35,564	33,250	69,718	35,186	34,532	
v G2ĭ	99,300	99,300	-	99,300	99,300	-	99,300	99,300	-	
T ž-1Aš {	32,000	26,933	5,067	32,000	30,133	1,867	32,000	31,733	267	
Û	7,700	7,700	-	7,700	7,700	-	7,700	7,700	-	
ÜAu	202,430	166,069	36,361	207,814	172,697	35,117	208,718	173,919	34,799	

C m 9\$d Ö,Ä Ü @ ì n ó y ž1u)Ú ¨ o DB Ä,Ä Ü @ ì p ¨ o p7Ç 2014 H 9 Ü ý,X DB Ä

4 Ä @]

,Ä Ü @ ì,X @] 9\$d b2001 H C STATS ChipPAC Taiwan Semiconductor
 Corporationž 2004 H C ChipPAC, Inc.È J Ú ý b 2011 H ž 2012 H Í#] ž"Ä Ñ žP@
 9?S n,X @]Au ¨ Z 2,450 Ü5b ž 2,410 Ü5b £ š Û Ä + b,Ä Ü @ ì b 2013 H Ô
 ÝE-> î uG;4~ ÈEä!9 Ú á à ¹ V,X à2O*ó {4"E-> Ü J È '!8,Ä Ü @ ì b 2013
 H -Z Ú E-> @]£ # A©,X •© È-È Ú <F¼ ?š)Ô î uF¼K¼Ä <+
 Đ '8f(" ê Ö>™ ž# A© á u ÄH 'E-> £ # A© Ä Ä Ü @ ì Z Æ4\$1k¹ @] â4š V
 ß>< / Ö

5b	2012 H ý	2013 H ý	2014 H 9 Ü ý
M½ Ñ	247,747		
Ñ	70,305		
P@ 9?S n	53,114	381,487	381,487
Ä\$R	1,321		
ÜAu	381,487		

C m 9\$d Ö,Â Û @ ì1u)Ú ¨ o

5 Ä ó#G¥ ß Þ#K¹ V E•,X,Ì G _ p

« Þ#K?S<M 9 ,X ÎA'~ æ E ; È ,Â Û @ ì5x<% Ú J Þ#K V E•7Ç Ô Þ „*ó {Î
 ÄÂ Û @ ì Þ#K \$ @ ì Æ â ' ó 1u)Ú Ä ó | Û — ž ó U >9 S¹ 0
 r @ x E• _ p1R5F Z,Ì G #A, Ä Þ#K¹ VNX ó Ú b 2017 H i !E•7Ç „ Ä B Þ
 #K \$ @ ì â ' , ì GF¼K¼1R5F,X #A, È Þ#K \$ @ ì Ú ´ ö E•9< k 10.26 “ Ž!â Ö,X
 >9 SG¥ ÈA¹>9 SG¥ Ú Ý'; #A,4z nE-> - Ä

Ä ` Ä ?UBó ™ %o

Þ7Ç2014 H 9 Ü 28¹ È,Â Û @ ì Bó 168,813.4Ü5b È J # |Bó 56,159.8
 Ü5b ÈM2# |Bó 112,653.6Ü5b Ä K ' X ä V ß Ö

)! Ö 5b

NM,Â	2014 H 9 Ü ý	2013 H ý	2012 H ý
# Bó			
h -Bú! ž Jª h -!	185,181	138,004	164,301
h -Î nC {G>C !	183,681	141,998	42,746
NX ¨C *ü	105,189	124,640	113,476
h x k/â	14,518	18,207	13,155
-Á ó ó!	73,000	37,947	50,690
-Á ó h - G6(•! NM	29	100	28
# Bó ÜAu	561,598	460,896	384,396
M2# Bó			
KS ó ó!	1,064,314	874,281	792,609
Eæ Ê k/âBó	46,559	47,476	47,141
JªM2# Bó	15,663	24,228	21,532

NM,Â	2014 H 9 Ü y	2013 H y	2012 H y
# Bó			
M2# Bó ÜAu	1,126,536	945,985	861,282
Bó Au	1,688,134	1,406,881	1,245,678

C m 9\$d Ö,Â Û @ ì n ó y

,Â Û @ ì, XM2# |Bó Û À Æ ¥>, X Au 8.11 "5b ,X ì /< B È J Û À Ú
 b 2016 H ó, X 2 "5b ì /< B È /<M6 ý)[5.375%x¹ ž Ú b 2018 H ó, X 6.11
 "5b ì /< B È /<M6 ý)[4.5%Ä

5x<% õ x ç Ú Ð7È ó/¥G¥ ß {6u6u ð ¥*ó ñ ê È ó/¥G¥ ß Ú B J),, ÝJÊ> C
 ! ž ¥> ü ê, X ì /< B, X, ì G 5! 4z nE⁻> uGj4~ Äp7Ç y : Î K ¹ ÈKS+
 /# T Æ !8E⁻> Z uGj4~] f ÈKS+ /# T Æ â ó)JÊ> uGj4~] f1R5F Z " Ì
 Ñ È ó)JÊ> ÚEiE> â, Â Û @ ì ñ o pL\$ 8.9 "5b ,XE> 9C ! Í, Â Û @ ì E⁻> u
 Gj4~ ÈA¹E> 9C ! Nq z ÚC ‡ ó?Z, a, Â Û @ ì <F¼, X uGj4~LÔ" Èâ4Á ó)JÊ> ÚEiE>
 EÔ ÎC ! ž #}, Â Û @ ì E⁻> Jª u=aC Ä _ VJÊ> C ! Ä ¥> ê ø5Ú4§ Ü Å, X
 • ãE⁻ Ô!9 Í, Â Û @ ì, X uE⁻> Ó 6 Ä

,Â Û @ ì p '#] (f5>>• ì"© G0Y z ¹ È z p#] E±"©E±?⁻>• ÑA•, ¥ î ê ,,
 t5A• x ç ê ,, t5A• î # î0Y Ax¹ x ÔE¥ Ý H p « > Ø5. ê â _ Ø5. Ä

Ä Ô Á, Â Û @ ì í ê ™ ± ` %o • ™ %o

p7Ç y :1R5F ¹ È, Â Û @ ì í ê ™ ± ê %o • Ä

Ä ` Á , Â Û @ ì Gj úBö u SAÍ ™ %o

p7Ç 2014 H 6 Ü y È, Â Û @ ì, X Ü à SAÍ uG¥Nq4z 5.55 "5b È K "" ™
 %o V ß>< / Ö

Ä Ý Ä,Ä Û @ ÌA•A• ™ %

1 Ä,Ä Û @ Ì â Tessera Inc,XA•A• ™ %

2006 H 2 Ü È Tessera IncÄ1T/Ä“Tessera”ÄCKA•,Ä Û @ Ì % (f J ç ý Ä,Ä Û @ Ì
b 2013 H 1 Ü á í•1RAv Z `?· #A, È4§ 3 Z ø5Ü KÈ,X ç ýA•A• Ä Tesseraà ã \\
,Ä Û @ Ì ó 5 H,X ð ' Ö>™ T ç ý S*üAœ Ä Ä

2 Ä,Ä Û @ Ì â U-Freight Singapore Pte Ltd,XA•A• ™ %

2013 H È,Ä Û @ Ì Ü {+ U-Freight Singapore Pte LtdÄ1T/Ä“U-Freight” ÄEæEg,XA'
ÜEô ä 3 # È J?U" C(S 204,319,,t5 Ä,Ä Û @ Ì Æ4£ ç,Ì G ±L=9< k>9 S È J!7
ü } ±L= @ ÌCKA• U-FreightÄ þ7Ç 2014 H 6 Ü ý È>• E¬ þ . Î Ì) jA• Ä

3 Ä,Ä Û @ Ì â ERS electronic GMBH,XA•A• ™ %

2014 H 10 Ü 7 1 È,Ä Û @ Ì ¥ x @ /Ä È < Ñ Ö î ERS Electronic GMBHÜ {,Ä
Ü @ Ì,X ø Ä&þ y % (f ZA' Ö î,X ç ý Ä G b!8 öA•A•,XNX u îA, b 2014 H 11 Ü
26 1 À Ô È,Ä Û @ Ì Æ4£6,AË ZE} x _ Ü h Í!8 öA•A• Ä!8A•A• Ú b 2015 H 1 Ü 28
1 a ö Ä ÖNX u îA, Ä

B,Ä Û @ Ì 2014 H 10 Ü 7 1 ¥ x,X @ È ,Ä Û @ ÌNXAuA'A•A• á í,Ä Û @ Ì
Eô äGì üBö u E j Ä,Ä Û @ Ì Æ !8A•A• |A¶ _ Ü ä?• ÈJAx A' Ü { ´ B,X È,Ä
Ü @ Ì 3G> a ØNM ™?U ~ /Ä U hA• È Ü À áL\$ bEîE> jA•?U" x 2,Ì G % Ü { Ä

Ä Ö Ä î u V %

,Ä Û @ Ì ê+ f á !ë,X ð ' Ö>™# A© @ Ì È æ o#%,a Ö>™A'Au Ä&þJö Ì + Ä
J\ v Ä4~>™ Ä# A© ÄG!EÖ1 Ô H+ ð '?· ‡• Äq,),, Ý,X ü æ>™8f(Ä J Ä 3D
Ö>™1 •M6,X T ì “È,Ä Û @ Ì v æ o i,, â ä P¬ ,X ð '?· ‡• Ä

,Ä Û @ Ì F¼ !b,,t5 È ?U 99\$d 5b Ñ È 2013 H5b Ñ,X 94 9,X
69.2%È n# 94 19.0%È û# 94 11.8%Ä2013 H,Ä Û @ Ì Ö>™ 94
9,X 77.7%È J E- Ö>™ 4 9,X 46.9%È&þ4“ y Ü Ö>™ 4 9,X 30.8%È

° ê 22.3%97¼# A© 9 Ä

2012 H È,Â Û @ ì r),, 9 17.02 "5b È à!" ß\$¥ 0.3%×2013 H È,Â Û @ ì r),, 9 15.99 "5b È à!" ß\$¥ 6.1%×2014 H ! Ý 7 z È ,Â Û @ ì r),, 9 11.79 "5b È à!" ß\$¥ 2.0%Ä ç,Â Û @ ì M6,ß È Ô •M6 «P-0Ã N6Ñ Ã p Ž+ 6å1 4œ0Ã Ö LÔ" rEó 4ç,X E ; È ° Ô •M6 + b Ð ' Ö>™> îEä!9+ &p4" Ö>™E@ å E- Ö>™ È Í,Â Û @ ì &p4" Ö>™ î uE- Ô!9Eô ä † ï Ä° ê È ç êF¼ ù)f W,ß È <)× Ð '{ î H ' rEó 4ç È { î4§ XM6 Ax H È {6Ñ ü ³ pGi „E-> ÚG! È 3 Í,Â Û @ ì 4£9ù { *óBóM6 E ; Ä

2012 H Ã2013 H Ã2014 H ! Ý 7 z È,Â Û @ ì Ú ý r),! ý 2.88 "5b Ã 2.18 "5b Ã 1.34 "5b Ä,Â Û @ ì! ý)[+ 2012 H,X 16.9%Ä!7Ç2013 H,X 13.6%È ?U s´ *ó {A' Û Ô ¹ áC± È {6Ñ ý*ü)[+ 2012 H,X 75%ßL!7Ç 2013 H,X 66%È ç5à Ð7È I » JÔ1 Î n ä EWP- Ä

Ä ` ÄLš ä+ CÃ Ö# > î V %o

1 Ä Ð '> î V %o

1) ê+ Ð '{ î Ô Ý á8£

<)× Ð '{ î ü4£#" E Eô ä,X <)×4£#"4»4Á "EË #ôE> Z 2012 H È <)× Ð '{ î?~ ô4z 3,508 "5b ÈEW 2011 H,X 3,547 "5b £ å 1.1%Ä4£E> 2012 H,X " B â È <)× Ð '> î ü 2013 H Ô ÝE- 9 á8£ È { î?~ ô² 3,698 "5b È EV2012 H Ý 5.4%X r Ä '9AÈ È ê+ Ð '{ î0 n rKS È 2009 H 2013 H CAGRE' 6.6%Ä2009 H7Ç2013 H ê+ Ð 'JÔ Nq™ %o V ß Ò / Ö

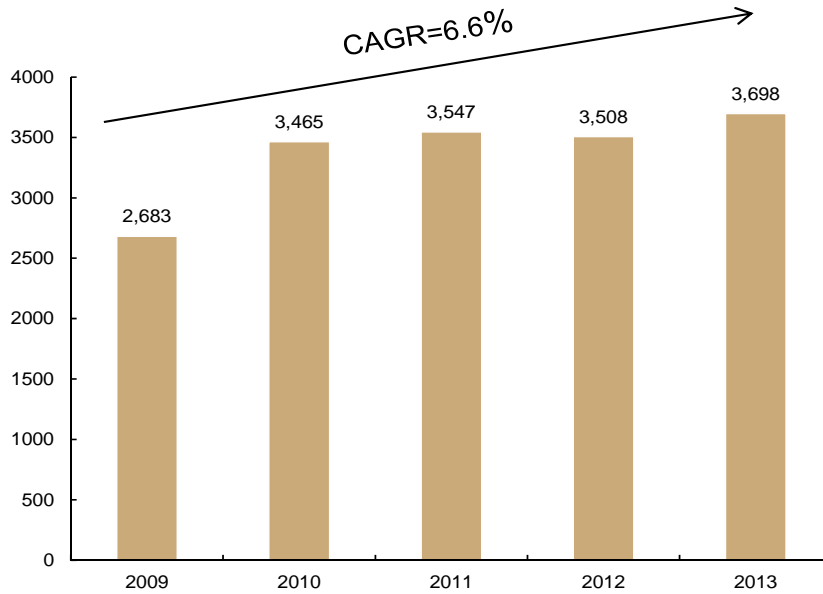

D B 9\$d ÖMarketline

Ö •M6 È 2012 H <)x Ý ³,XJÔ ,ZM6 9â4ý È J 5b Ñ Ð' Ö
 JÔ 544 "5b È!" 2011 H ßL! Z 1.5%x¹ Ð' Ö JÔ 411 "5b È
 !" 2011 H ßL! Z 4.3%xû# Ð' Ö JÔ 332 "5b È !" 2011 H ßL! Z 11.3%x
 n# Ð' Ö JÔ 1,630 "5b È!" 2011 H ßL! Z 0.6%Ä
 2013 H5b Ñ Ð' Ö JÔ Nq² 696 "5b È û# JÔ NqE' 380 "5b È
 n# Ô û È rKS 52%È b 2013 HE' 2,481 "5b Ä

2) Ñ Ð' > î á • rKS ÈLÔ" Î,-

Ñ ê Ð' Ö r 4ç È Ñ Ð' Ö ><),, Î 9,X kNçL=6Ñ o` Î,-,X Ö
 LÔ" Ä 2013 H < H Ñ Ð' {î?~ õ 3,974 " È à!" rKS 12.0%È2006 H
 2013 H È8 H Y CAGRE' 12.6%È â P→ b <)x Ð' Ö rEó Ä 2006 H7Ç2013 H
 Ñ Ð' {î?~ õ ™ % V ß Ò / Ö

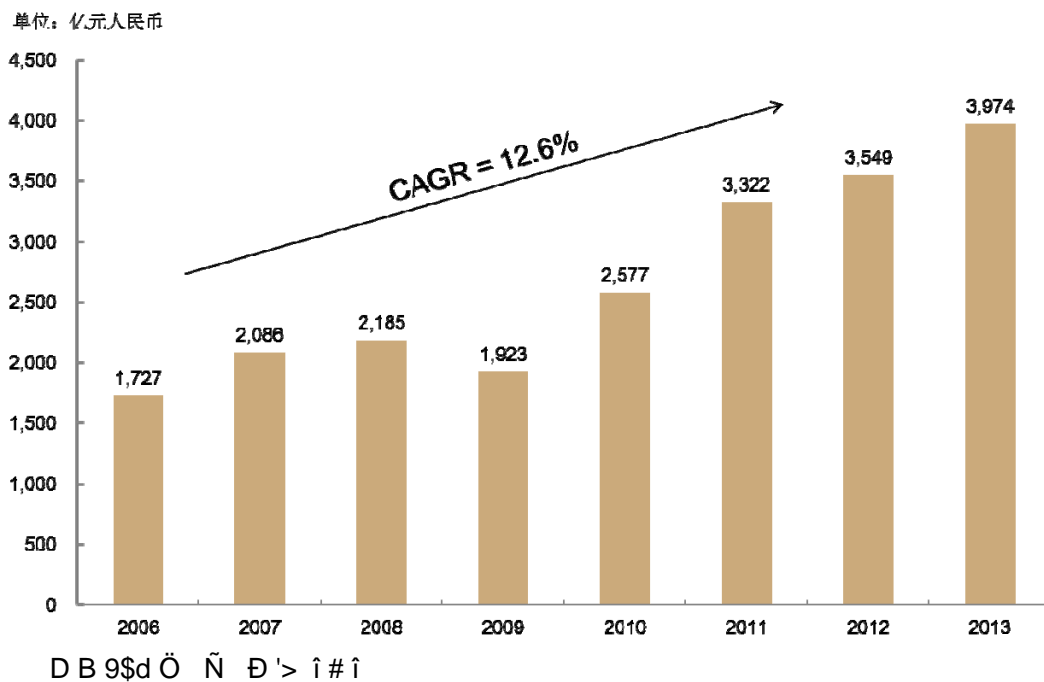

2 ã Đ' Ö>™# A©> î),(Š

Đ' > î { îJÒ7¾ Þ5à ß Ú 8f(A'Au ãJ Ú · 1 ãÖ>™# A©¹ ž ß\$ LÔ" - Þ)f8V ÄA'Au @ ì-è ¥ Ž ,Oj ` ä8f(,X ~ , <4{,XF EeA'Au ` J '1u4{,X(=)ÚA'Au È P`A•EîE),X+ Cã(Ò x -4- · 1 V x J Ú · 1 V çK¼ ç _ Đ' J Ú Eô*ó { È y « IC A'Au @ ì ", Eô È7¾D• á ç _A'Au ÈJ { • Ù ÿ ä,R Þ Nk J2fÄ!£Nk J2f Ô (IC Å,X J Ú x y- È Ö>™ VEîE) îF' Ö>™¹ c é Ê J2f I/O & Þ, - Þ, X+ \$ µ È J 0 é6î /& Þ) x È r),,8f(â ê+, X+ !è fE² x# A©)f8V IC Eô,X Ô â Ô!9 È 0*ü P` A•IC ú6Ñ ÝA'Au s6Ñ!7 ¹ 0 È ! b { îJÒ ß\$ Ä

1) ê+ Đ' Ö>™# A©> î rKS 4ç

ç <)x? ! z 9,ß È 2012 HL8 Ñ ê,X H' Ö# {6ÑFÑ ü 4ý È <)x Đ' Ö# Ö LÔ" "EÈ È 2013 H Ý ² Ä 2013 H È <)x Đ' Ö# Ö 9 251 "5b È EV2012 H rKS 2.3%Ä ü4£ Z Z 2009 H 2010 H,X û Þ â È 2010 H 2012 H 3 H CAGR ™ 1.5%Ä2009 H7Ç2013 H ê+ Đ' Ö# î rKS(Š %o V ß Ò / Ö

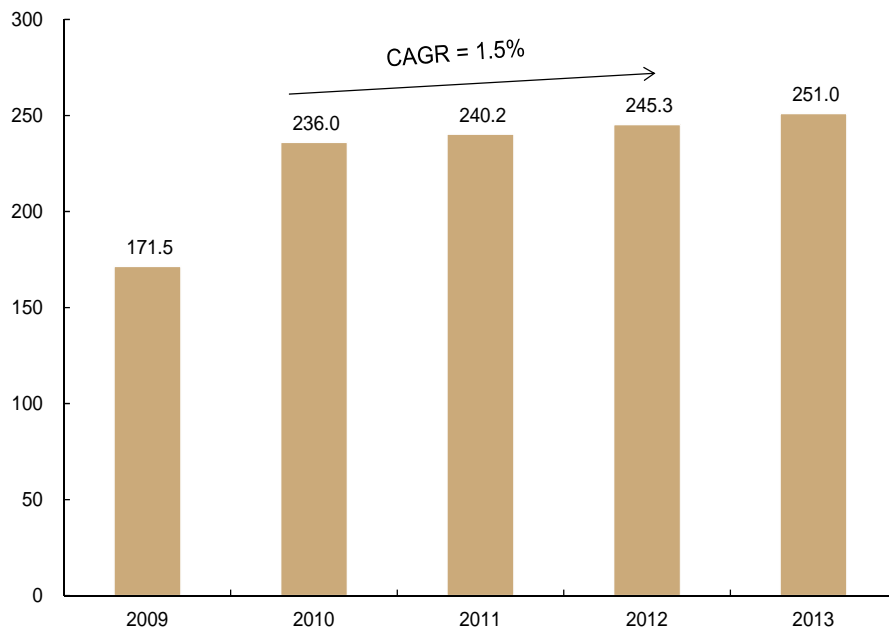

D B 9\$d ÖGartnerÄ) ! Ö "5b Å

,Ä ! ÈüLš ä+ CÄ Ö>™# A©> î ÈP-0Ä T `P-0Ä {•,X Ö ÑNq j' + ÑL ¼
 4 B È V Ä\$R ¹ Ü ÄASE ÄÄ5b Ñ j/¥ ÄAmkor ÄÄÄ\$R-Ñ •ÄSPIL ÄÄó/¥G¥ ß ÄSTATSA
 1 ê+ û Ö>™ Ö î Ä

2013 H È ¹ Ü 9ù î 9 4! " j' <)x Ð ' Ö# Ö 1 Ô ! ÈKS+ /¥ T ÆE⁻
 9 ê+ Lš ä+ CÄ Ö# > î 1 A á È Ö î ? ~ õ ÔE⁻ 9 ê+ Ö# > î f á ! ,X Ñ û
 L Ö# Ö î Ä <)x ! û Ö>™# A© @ ì ž J Ö ÑNq V ß >< / Ö

@ ì á/Ä	2013 H Ö ÑNq (B9ù î 9)
¹ Ü	19%
Amkor	12%
-Ñ •	9%
ó/¥G¥ ß	6%
o ä/¥ T	5%
KS+ /¥ T	4%
J-Devices	3%
UTAC	3%
ChipMOS	3%
Chiobond	2%

D B 9\$d ÖGartner

2) Ñ Ð' Ö>™# A©> î Ö LÔ" KS ó rKS È> î C!è zP-

Ñ Ö#> î ü Ð'> î2û4ý < ó EÚ " = ô È , ì h 2010 H 2012 H,X CAGR
E' 18.1%ÈÈ°E°P- b ê+ " G,X 1.5%Ä2012 H Ñ Ö# V M6/Ã ' rKS 5%È
<)x J^a ,X Ö# V M6,X ßL! Z 2%Ä5à Ñ,X Ö# {6Ñ Æ4£ 4 Z ê+ 21%Ä

Ñ Ð' Ö>™# A©> î Ö ?~ õ ?U+ - p •M6PE | Ö <)x Ö# {6Ñ à ÑE@
/ì ÈÑ Y Ö# T 0U. ÈÑ Y Ð'A' Û Ñ { êLÔ" Þ ` ß\$ #\C + \$A' ÛLÔ" ,X r
KS Ä2012 H ÈÑ Y Ö>™# A©> î ± Ö Z GO rKS ÈJ?~ õ ÆCYE>1000 " È E' 1035.67
" È à!" 2011 H,X 975.7 " È rEó 6.1%Äø Ñ Y ?U Ö>™# A© Ö î2012 H,XJÔ
Nq 9,ß ÈE- o Ö î û î ± Ö

Ö>™ Advanced Packaging & Wirebond Packaging # A© á u Ä Test Services Á Ý + Ä 4æ0Ä*ü Ö ,ß È,Ä Û @ ì î u ?U Ú Eî µ Ä Communication Ä #C 5Û Ä î h*ü ž J aÄ Consumer, Multi-applications & Other Ä ž p Ž+ 6äÄ Personal Computers Ä ç ³ Ú × 9,ß È,Ä Û @ ì, X î u ?U ü 5b Ñ Ä û# ` n# Ô) Ä 2011 H-2013 H,Ä Û @ ì î u 4\$ X V ß Ö

E- Ö>™ Advanced Packaging Ö,Ä Û @ ì S*ü Z Û À J Ú Ì + Ä æ>™ 8f(Ä Í _ J Ú 4{ Ö>™ È Y ä J Ú 4{ ì & Ö>™ Ä eWLB Ä 1 ü Y, X E- Lš ä+ CÄ Ö>™ T Ä E- Ö>™ î u ¥) E™ Eó È,Ä Û @ ì H' 9, X! "Gj+ 2011 H, X 35% P- 2013, X 47% È ü Ý + î u 4! " Ö P- È ,Ä Û @ ì p 9 ¥), X G î ?U rKS o È ?U ><), ü J Ú 4{ Ö>™ ü *ó { ,X h*ü Æ 4£ C_ E ¥ ä's J > • S "G" *ü È J è eWLB T !7 ü é C ^ 9 C ^ î, X v Ä

&P4" Ö>™ Wirebond Packaging Ö,Ä Û @ ì S*ü Z Û À é 4" Ö>™ Ä _ Ö>™ 1 ü Y ,X &P4" Lš ä+ CÄ Ö>™ T È 2013 H &P4" Ö>™ Bõ) Z,Ä Û @ ì ' 9, X 31% Ä

A© Ä Test Services Ö,Ä Û @ ì o Û À J Ú Ì v Ä Ô 4æ # A© 1 ü Y, X á u È (M ý ü # È Ü µ È Ä Ø Ne 1 + \$ A' Ú, X # A© • M 6 r o 0 U Í È 2013 H # A© î u Bõ) ,Ä Û @ ì < F ¼ 9, X 22% Ä

2013 H È,Ä Û @ ì E- Ö>™ î u, X 9 à! " ß L! 1.4% 7Ç 7.5 "5b È ?U « ' 4" Eî µ Ö Ö>™ LÔ" G£ ß L!, X E j × 2013 H È,Ä Û @ ì &P4" Ö>™ î u, X 9 à! " ü ß L! 17.8% 7Ç 4.92 "5b È ?U + b p Ž+ 6ä ' ž J a+ \$ A' Ü Ö>™ LÔ" ß L! È !8 ê È Ð ' Ö>™ > î, X H ' ¥) C_ " + &P4" Ö>™ E @ ä E- Ö>™ È Í,Ä Û @ ì, X &P4" Ö>™ î u 3 { *ó á y E j × 2013 H È,Ä Û @ ì # A© á u î u ><), v- È à! " EÚ " rKS 4.2% 7Ç 3.56 "5b Ä 2013 H È E- Ö>™ Ä &P4" Ö>™ Ä # A© Ý 5Û 4 9ù î 9! "Gj Ú ý 47% Ä 31% Ä 22% Ä Ô E ¥ Ý p Bõ H,Ä Û @ ì 9ù 9 X ä! " _ V ß Ö / Ö

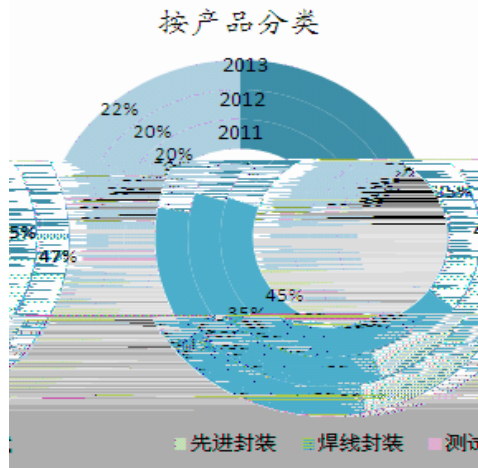

DB 9\$d Ö,Â Û @ ì Hy

2011-2013H,Â Û @ ì Ý { •4š Ú 9™ %o V ß>< / Ö

,R Û5b	2011	2012	2013
E- Ö>™	602	761	750
à!" rKS)[-	26.3%	-1.4%
&p4" Ö>™	771	599	492
à!" rKS)[-	-22.4%	-17.8%
# A©	333	342	356
à!" rKS)[-	2.8%	4.2%

DB 9\$d Ö,Â Û @ ì Hy

Ä- Ä,Â Û @ ì { •1*+9

1 Ä E- Ö>™

,Â Û @ ì (6(6 ^ µ # E- Ö>™ { •p 9 SKè,X Ö ! C Èü æ>™8f(•M6 ÈÚ ´4"
 EìA f?š Ä6Ñ,X „ rKS&• Èç"¼ ê?- ì` ä ,ì G,XKÂNI È#Ä z Ô ¥ æ>™8f(4šKÈC±
)x ÙL ë ÄCYP-#Ù1 T Äü J Ú4{ Ö>™ T •M6 È,Â Û @ ì ?UJÍ 300mm,X J Ú È
 J Ú Î _ J Ú4{ Ö>™ 0 ¥)Gì&• Ä

p 9 Èü æ>™8f(•M6 È,Â Û @ ì Ú Ö4Ä |E- ä) [Èç"¼ b N6Ñ ` G S Ö
 ÈGì&• || â ÝL\$5%4° `#C S +,ì G,X æ>™8f(`)x ÙL ë T Äü J Ú4{ {••
 M6 ÈGì&• ¥) FlexLine T #/ß È || Ö LÔ" J` ä {6Ñ = ô È,Â Û @ ì 3 Ú Ö4Ä
 ¥) eWLB T ž,ì G {•Ä

2 Ä&p4" y Ü Ö>™

ü&p4" y Ü Ö>™ •M6 ÈÂ Û @ ì"¼G;8f(ì Ö>™ ÈÙ À8f(Ú '4šKÈC±)x ÛL ë
Ö>™ ` •6 G ´ é6î Ö>™ È ç"¼ b = û,Â Û @ ì ü Ú ´ J(NZ ³,XNZ Ð ! Ä

,Â Û @ ìAu æ ü 2015 H! Ú&p4" y Ü Ö>™ ¹ V+ h Š H Ü7Ç ø Š È Ù À ÚP@ 9?S
n¹ VE•7Ç Ñ¹ žM½ ÑF¼ Ú î uE@/İ7Ç Ñ ÄÂ Û @ ì Ú4»4Á | |G¥4" ² ? Ä õ ³¹
pP- » _&p4" ,X ý*ü)[È J q B — v ,XLÔ" ÈÈÖ '5x<% = ôJ°4",X {6Ñ È ç"¼ b
N6Ñ Ö Ä

3 Ä# A© á u

ü# A© á u •M6 ÈÂ Û @ ì ç"¼ b"Ä*2E' G Ä È¹FS Ô Y ,# A© ` ä ë G Ä È r '
E ,X IT ? . ‡ • È pP-) [JL! " ä Ä 8 ê È,Â Û @ ì E- Ý J L í û r t í 4 f #
A© î u, X Ö È ç"¼ b ? > 9 p > • Ú ý * ü , X C { Ä

p 9,Â Û @ ìAu æ BEÝNM 51u)Ú rKS G Ä È L Í E Ý n, X ,, r4f# A© î u È G j ,,
JG!5BJÔ ` 9ùJÔ ¶Kó Ä

4 Ä,Â Û @ ì ?U { •,XBüG£ { ™ %o

,Â Û @ ì, XBüG£ { ,Ä! F¼4³ Ô1u)Ú õ ä È'2İ ` H È è B ü G £ { 1u)Ú ,X ç
î4£P`EW Ä,Â Û @ ì B ü G £ _ È yA: ` E Ñ C p È B ü G £ 1u)Ú •M6, X µ C ê / ß z EWP- Ä

Ä h Ä,Â Û @ ì Ö žJÔ 1*+9

1 Ä,Â Û Ö VEÄ

1) Ý4œ0Ä*ü Ö Ú2O

,Â Û @ ì Ù À / İ | 0Ä Ä p Ž + 6â 1 ü Y, X A' Ú x o Ö>™ ž# A© á u È ?U, X4œ0Ä
Ö E î µ Ö È 2013 HBõ), Â Û @ ì < F¼ 9, X 69% È J a+ \$ A' Ú ` p Ž +
6â Ú y B õ) 9, X 23% ` 8% Ä 2014 H1 Ý 7 z È, Â Û @ ì 9 66% 97¾ E î µ Ö È
8% 97¾ p Ž + 6â Ö È = - 26% 97¾ J a+ \$ A' Ú Ä, ì! " b 2013 H È, Â Û @ ì { •4œ
0Ä Ö È Ú 7 Ä

2010É2012 H È, Â Û @ ì ü E î µ Ö , X î u E ² 4 Á rKS È 2013 H N6Ñ Ö
Ú ê â È, Â Û @ ì ! > < ,, 8C Q, X P - 0 Ä N6Ñ LÔ" G £ ß L! È à " 0 Ä N6Ñ Ö rKSE™

Eó È+ b,Â Û @ ì ü "0Ã N6Ñ Ö ,X E | o Ô8 È 2013 H,Â Û @ ì ü Eî µ Ö
 ,X 9 à!" ß\$¥ 5% Ä

,Â Û @ ì ü þ Ž+ 6å Ö ,X î u8x È ?U .,-PE | ž J^a È ,Â Û @ ì .,-PE | î
 u 9 4 H' þ Ž+ 6å 9,X D' þ Ä'8 ê È+ b þ Ž+ 6å Ö JÔ ™ %,X "EÈ È Í
 ,Â Û @ ì î ½ { *ó Z á ý E | È 2013 H È Â Û @ ì ü þ Ž+ 6å Ö ,X 9 à!" ß\$¥ 15% Ä
 2014 H þ Ž+ 6å î u 4 9!" Gî â þ H Ö G Ä

2011-2013H á à 4œ0Ã*ü Ö 9 4!" ™ % V ß Ö / Ö

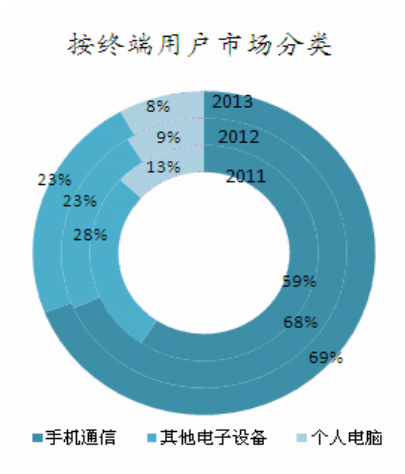

D B 9\$d Ö,Â Û @ ì H y

2011-2013H Ý 4œ0Ã*ü Ö 4š Ú 9 ™ % V ß >< / Ö

)! Ö,R Û 5b

	2011	2012	2013
Eî µ	1012	1162	1103
à!" rKS)[-	14.8%	-5.1%
J ^a + \$A' Û	471	386	366
à!" rKS)[-	-18.0%	-5.2%
þ Ž+ 6å	224	153	129
à!" rKS)[-	-31.5%	-15.4%

D B 9\$d Ö,Â Û @ ì H y

2013 H,Â Û @ ì ! h û v JÔ Nq Ü Au 7.95 "5b È,Â Û @ ì 9,X 49.7% Ä

,Â Û @ ì:7 _ Ñ,¥ _ Ñ

2 Ä Ö JÔ 1*+9 ž õ ä

,Ä Û @ ì v Av)+ Ø î uF¼K¼4£)ÚBóB÷(Ø)Ú È y Av) â Ý';,ì h,X Ö>™LÔ"
 Ä E- Ö>™ Ä ô4³ Ö>™ Ä å,ì h¹ V ÚG!Av) Ä¹ V ¥Bû4- v ä È+ î uF¼K¼BóB÷
 Bû!,X ¢Ä

,Ä Û @ ì,ì h,XJÔ F¼K¼ Ú x Ö 4 p5b ÑJÔ F¼K¼ Ä p û# JÔ F¼K¼ Ä¹ p û
 " /Ä\$RJÔ F¼K¼Ä¹pM½ ÑJÔ F¼K¼¹ p¹ JÔ F¼K¼ Ä

Ä A Ä,Ä Û @ ì o hJÔ1*+9 ž õ ä

,Ä Û @ ì Ú o h Ú ø û2O È Ú ý *ó {û o h `)f W o h Ä J *ó {û o
 h Ú ¢ o,Ä Û @ ì *ó {E>/B LÔ?U,X s m Ä (= m Ä" ê t¹ ÄÄ' Ú Ä¹ K,X o h x
)f W o h Ú ¢ o,Ä Û @ ì *ó {# |E>/B {Î,X s x (= Ø5B,X '¹ Ä

1 Ä,Ä Û @ ì o hJÔE ¢ 0 õ ä

,Ä Û @ ì o hJÔE ¢ 0 õ äEW ä's È K'+ ? û1*+9 Ú¹4~ ä È V B>< / Ö

1*+9 á/Ä	K' ~ '´
Ö ¥1*+9	1. Fl ~ " ä sí nLš ¶ o h Ô ¥?~ æ 2. !ó r' o h G j Ô ¥ 3. r' Ñ o h Ô ¥ 4. £EO `L! " \$ mG>C Ä BOM ÄNçL=
o h 1u)Ú	1. o h x ó `*ó {6Ñ o ü4"1u)Ú 2. o h È -'; 3. o h < ó û Ä~ n 4. £EO `L! " \$ mG>C Ä BOM ÄNçL= 5. G>5 Jª ä `C *ü
AÜ ø1*+9	1. 4\$ Ü 7 z ` ÊAÜ ø 2. G>*ü • y È1*+9 3. r' „,X î \$ m ä 1u)Ú 4. Ó . \$ m n È1*+9 5. G"¼ ä L! ÈC_ " 6. Ô ¥ " ä o h
È ¹/B `	1. Ô ¥ o h Ü ONM,Ä

1*+9 á/Ä	K' ~ '
Ô GBOM 1*+9	2. E ⁻ „ { •A'Au 3. # } o h G›*ü " ä 18N 4. £ âG¥4“,X S*ü `G›C 5. £ âG¥4“4“ X `KS z 6. r tJ°4“ { • 7. Gì „A'Au é4“ ` Î S
SDE 1*+9	1. Ô KÝÝ ä { ì+9,X o h 2. JÕ n \$ m,X 9K¼ È È n ä ,XCÃ4“ Ò
o h ¥)Au æ	1. ¢ o o h ü4“ T Õ 2. G›*ü „,X T Õ
T Ô¥	1. Ì R " ä \$ m 2. ¥ ù â ì+9 o h Ü 0 Ô ¥NM,Â,X 4 0*ü
o h K¼ 1*+9	1. ¢P- o h JÒ Ã?• ù È —E ⁻ â o h ,X Ü 0 2. NX# LÔ" Au æ 3. ±A•G›C Av),X ;> ž.BAx 4. ¢ !>™E¤Eî-1 5. ¢P- o h 6Ñ o,X Ã?• ù 6. r ' o h WIP (Š Õ,¥ { 7. y È6Ñ?• z,X?U" `C³Cp

C m 9\$d Ö,Â Û @ ì1u)Ú ¢ o

2 Ä,Â Û @ ìG›C # /ß

1) \$ m,XG›C # /ß

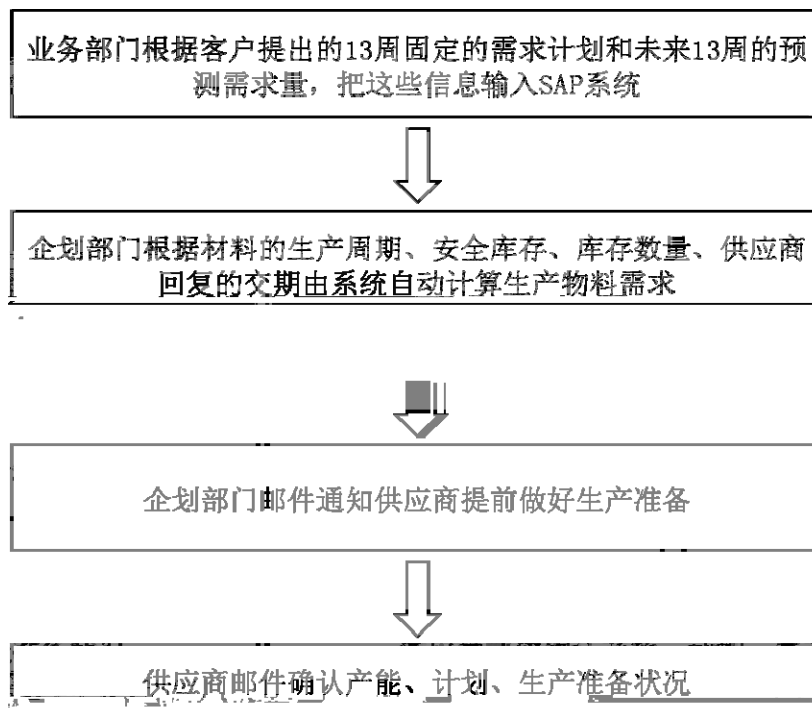

C m 9\$d Ö,Â Û @ ì1u)Ú □ o

2) A' Û,XG,C # /B

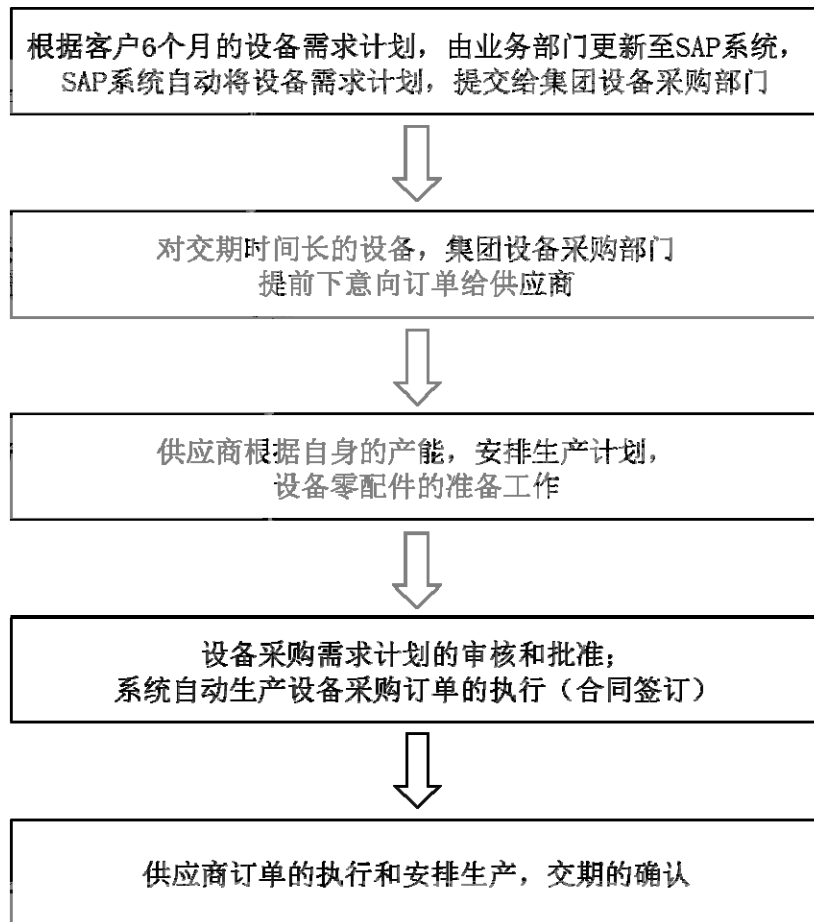

C m 9\$d Ö,Â Û @ ì1u)Ú ¨o

Ä x Ä,Â Û @ ì-è ¥™ %o

,Â Û @ ì"¼Gì ¨P-ó {E>/ß,X T ýG£ ÈGì?š-è0J Ô ¥ È 2012 H-è ¥C *ü 4,Â Û @ ì ' 9 3.0%È2013 H 4!" 2.9%Ä,Â Û @ ì"ò³û g# Ð' Ö>™> î p 9 à b E- Ö>™,X ûC_ " ÈÄ U Ô ¥,ì G T È ü E- J Ú4{ Ö>™NZ³ª k :+ ä p È(M ý eWLB T È,Â !A¹ T ü/ì |Eî µ Ö h*üC^9C^S"- Ä

,Â Û @ ìÆ4£ K Û Z Ô + ` X,X-è ¥# /ß ` '2ï È Ý ,, T ,XEÝª Äè ¥ ` i 9 FÑLÔ?UE- 9# /ß '2ï YE-> ù ,X uKÙ `1u { È J è,ì h,X-è ¥ ä pFÑLÔ?U p ô ç K¼,X µ C2ï4³ ÄüE- +-è ¥ '2ï ß È,Â Û @ ì ø 2010 H 2014 H ¥><,X T ,Q,, : DG£ V ß Ö

T Ú20	T ,Q,, : DG£
J Ú4{ Ö>™ T	29
æ>™ Ö>™ T	25

T Ú2O	T ,Q,, : DG£
3D Ö>™ T	18
J°&þ4“ Ö>™ T	4

C m 9\$d Ö,Â Û @ ì1u)Ú ¢ o

à Ê-è ¥ '2Ï 3EW Q Ú-è ¥ ¶Kó â T Ö ¶Kó4\$ Ü ÔCK È + T Ö F¼K¼Bó
 B÷ Ö LÔ" -è0J È â.B T LÔ?U È-è ¥F¼K¼BóB÷-è ¥ k ã 1\$µC‡LÔ" ,X,, T ÈJEî
 E> YF¼# /ß '2Ï ` ä,ì G,XP`A• `C m,X Lš È â+ T Ö F¼K¼E->,ì h,X Ö |
 S Ä

2011-2013 H È,Â Û @ ì-è ¥ Í 4 9,X G ,R Ú!" 3%È-è ¥C *ü ž J 4
 9,X,R Ú!"™ %o V ß Ò / Ö

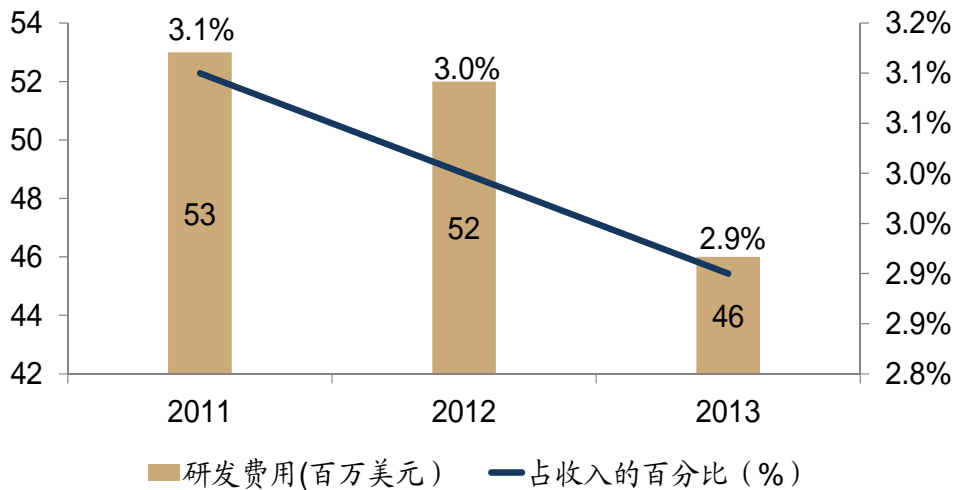

C m 9\$d Ö,Â Û @ ìn ó y

Ä Ô Á,Â Û @ ì GKÁP@ 9?S n¹ V

,Â Û @ ì b 2013 H 6 Ü w x GKÁP@ 9?S n¹ V ÈAu æ ÚP@ 9?S n,X Ö>™# A© î u
 H Ü7Ç Ñ¹ V Y È¹ = û Ñ î uEæ9ù?~ õ J ì è ä 4\$ X Ä,Â Û @ ì1u)Ú ></ È
 P@ 9?S n î u H Ü GKÁAu æ 2013 H` 2014 H Ú ´ pL !%E-> È J Ú b 2014 H ì!
 ` ä Ä

P@ 9?S n î u,X ûF¼ Ú v Æ4£ à ã Ú {•Av)E@/Ï7Ç,Â Û @ ì Ñ¹ V È v G
 2ÏE@/Ï b 2014 H 9 Ü ì! <F¼ ` ä Ä

„Ä Û @ ì1u)Ú ÍP@ 9?S n¹V,XÍnC { Ã*ü ûE> Z Ú d Ö ÍbîÃ S*ü,XA' Û È Ú <F¼E@/Ï7Ç Ñ¹V xíb Ãíêî ,X Í1% È Ú Í Ø5B xíb á6Ñ S*ü ê á6Ñ Í ,X V Í1% žA' Ú,XBúM6 " Au ¢ £ š Ú ÄP@ 9?S n¹V Æ b 2012 H ` 2013 H EAu ¢ Z ÍnC { £ š Ú 2,154.9 Ú5b Ä þ7Ç 2014 H 6 Ü ÿ ÈP@ 9?S n¹ V ÍnC {BúM6 " 3,073.1 Ú5b È Û À Æ o í ,X Í1%4z 1,000 Ú5b ` ÚE@ /Ï7Ç Ñ¹V,XA' Ú4z 2,000 Ú5b È B,Ä Û @ ì n ó y ÈA'F¼ ÚC { áLÔAu ¢ £ š Ú Ä

Ä ` Ä,Ä Û @ ì GKÁ"Ä Ñ ø Š¹V

„Ä Û @ ì b 2012 H 2 Ü w xAu æ4œ!6 J GKÁ"Ä Ñ Õ>™¹V ž# A©¹V,XE ¢ 0 Ä"Ä Ñ ø Š¹V Æ b 2012 H 0 { JE⁻ 9C { Ø5B/ß c Ä

"Ä Ñ ø Š¹V b 2011 H zFA «"p&R7È J V žA' ÚFA « Z ùGì,X 3 È '!8 Í Í nC {Au ¢ Z5b 1,631.3 Ú5b £ š Ú Ä à È È,Ä Û @ ì 2012 H Ä2013 H Ú ÿ.B Ax Z 2,674 Ú5b ` 1,958 Ú5b â"Ä Ñ" &R,ì G,X ±L=C(S 9 Ä

Ä Ý Ä M2 Ö4Ä4£9ù# | Ø5B ý#z3 ™ %

)! Ö 5b	2012 H	2013 H	2014 H ó
P@ 9?S n¹V GKÁ ä	-	36,909	-
P@ 9?S n¹V GKÁ,X Jª ä	-	288	397
¢ !C" ¢\$v È ž uGì4⁻ Ú Í	-	15,701	-
" &R,ì G h í • C *ü	10,061	3,000	-
†JÔ ¥> ä	-	2,392	-
/•6 >9 S	5,715	1,886	-
@]/C { £ 3	27,919	-	2,261
iC 3 /Ä ,ž Ä	739	-	-
Ø5B ÍnC {3 /Ä 9 Ä	(661)	(1,161)	(541)
" &R 3 ±L=C(S	(26,741)	(19,582)	-
" % 3 /(9)	Ä1,023Ä	(3,065)	350
ANST 3 /Ä 9 Ä	(2,756)	-	-
Jª9ù î êC *ü /Ä 9 Ä	21,298	2,200	15
Au	34,551	38,568	2,482

Ä Ô Á,Â Û @ Ì ø H ž Ô ó ?UBö u D B

,Â Û @ Ì 2012 ` 2013 B ö H B ö u D B B „ t 5 î Au š í 4 ê È J 4 £ PricewaterhouseCoopers LLFB(" , £ î Au Û _ u ŸL\$ Ü í) u Au x,Â Û @ Ì 2014 H Ý 7 z B ö u D B p 4 £ u Au Ä

1 Ä 1T â Ü JC {Bó ><

)! Ö 5b

NM,Â	2014 H 9 Ü ý	2013 H ý	2012 H ý
# C {	543,186	514,883	603,690
M2# C {	2,088,918	1,862,787	1,664,586
C {	2,632,104	2,377,670	2,268,276
# Bó	561,598	460,896	384,396
M2# Bó	1,126,536	945,985	861,282
Bó	1,688,134	1,406,881	1,245,678
& 2!j @ Ì 6u ð ,ž	890,475	917,432	970,809

2 Ä 1T â Ü J ý#z><

)! Ö 5b

NM,Â	2014 H ! Ý 7 z	2013 B ö H	2012 B ö H
J Ô 9	1,179,160	1,598,522	1,701,549
Γ ý	134,409	217,581	287,504
4£9ù ý#z Ä M24£ NM,Â ! Ä	27,619	55,030	79,190
" ý#z	(19,174)	Ä 39,079)	23,857
& 2 b!j @ Ì 6u ð ,X " ý#z/(3)	(25,280)	(47,493)	16,563
Î !£6u ,ž (5b)	(0.01)	(0.02)	0.01

3 Ä 1T â Ü J),G¥# G£><

)! Ö 5b

NM,Â	2014 H ! Ý 7 z	2013 B ö H	2012 B ö H
4£9ù# {*ó,X),G¥# G£ "Nq	243,131	380,496	375,199

NM,Â	2014 H! Ý 7 z	2013Bö H	2012Bö H
iC # {*ó,X),G¥# G£ "Nq	(436,080)	(412,681)	(371,375)
1MC # {*ó,X),G¥# G£ "Nq	179,392	(9,221)	(28,059)
),G¥ ž),G¥1 Ě(= " r tNq	(13,557)	(41,406)	(24,235)
ó ý),G¥ ž),G¥1 Ě(= -Nq	115,609	129,136	170,558

Ä` Å,Â Û @ ì!; @ ì ÔE¥ ø H ž Ô ó ?UBö u D B

1 Ä!; @ ì1T âC {Bó ><

)! Ö 5b

NM,Â	2014 H 9 Ü ý	2013 H ý	2012 H ý
# C {	590,625	632,037	659,882
M2# C {	1,287,738	1,253,687	1,179,744
C {	1,878,363	1,885,724	1,839,626
# Bó	231,480	332,706	316,168
M2# Bó	966,248	854,709	799,561
Bó	1,197,728	1,187,415	1,115,729
6u ð ,ž	680,635	698,309	723,897

2 Ä!; @ ì1T â ý#z><

)! Ö 5b

NM,Â 2014 H Þ Bö H 2013

NM,Â	2014 H P Bö H	2013Bö H	2012Bö H
1MC # {*ó,X),G# G£ "Nq	87,482	(32,957)	(23,229)
),G# ž),G#1 È(= " r tNq	(20,691)	(22,655)	30,449
ó y),G# ž),G#1 È(= ó y -Nq	40,862	61,549	84,204

"¼ Ö,Â Û @ ì p •M 2014 H ! Ý 7 z,X!i @ ì 1T â),G# G£><

Ä Ý Ä,Â Û @ ì ?U îAu 1* ž,ì G îAu Ø)Ú

+ b õ C ,X,Â Û @ ì ü „t5"¼ ` È 2İ Ñ ê(À0ÿ"© Ž r'è ü „t5 x ç P
 Ö Èâ @ ì `6u G2İ Èâ È @ ì,Â ! î p ` ä í,Â Û @ ì, X #A, C È `18 "©
 # o Ý @ ì, X îAu z ` îAu 1*4ê ,X,Â Û @ ì, XBö u y ` uAu y Ä @ ì Ú
 ü,Â Û @ ì 6u !7 ã x F â Ý p Ü Y Ý, ì G, #1 u F¼ K¼ ?U" ` ä J á i C 5Û •M Ý;
 Ñ Õ î îAu š í ` @ ì îAu 1*4ê ,X,Â Û @ ì, XBö u y ` uAu y Ä G b,Â Û @
 ì ?U îAu 1* ž,ì G îAu Ø)ÚA°• y : 1 10´ ,Â Û @ ì Bö u îAu µ C Ä

1 Ä 9,X.BAx s í `AuG£ •"©

,Â Û @ ì 9 ?U 97¾ J Ú# A© Ä J Ú ì + 1 ž Ð 'Lš ä + CÄ, X Ö >™# A© Ä 9
 "Nq Ý'; JÔ ,X { • ê # o, X á u, X # / < G# Nq £ • NXAu EÔ Bû ž IA} J £ • { • ž á u
 /â, XG# Nq ë / Ä

' { • ê á u, ì G, X Ý ?UNçL= ž yG@E@/İ4- v È È ,Â Û @ ì .BAx 9 Ä Eí È
 ' v .BAx { • J"u Ý JA, È È ,Â Û @ ì Ax { • ê á u, ì G, X ?UNçL= ž yG@Æ
 E@/İ Ä

,Â Û @ ì Eí á 9< a v # o Ð ' { •, X Ý È ' E- o \$ m ¾ " ,4-,Â Û
 @ ì, X Ä `18 v # o \$ m, X È "u Ý Û y ü 9 ù î 9 ê 9 ù î ä Y Ä

,Â Û @ ì B Z Æ 4£ P` Ä í v Ô 4œ JÔ DG£ ` v -! È & •, X Au Í NXAu JÔ EÔ
 ² ž JÔ DG£ IA} `), G# IA} Au # š Û È J 0 9 ù î 9, X % £ NM Ä p y, X EÔ ² ê IA}
 ü Æ-1 ž G# Nq Ä 1 Au È .BAx Ä

2 Ä 4ê Í. Ä Ü J ` \$ @ ì

L8 ü,Â Û @ ì, X îAu 1* ° Ý •M ê È,Â Û @ ì Bö u y >< Ý'; Z Æ ä "© 4ê Ä

Ü JBö u y >< Û Ä,Â Û @ ì ` J 1 Ý î D ,ž, X \$ @ ì È G > • J { ,X @ ì, X Ü J

Bö u y>< ÄE- p { Eî >• Û',Â Û @ ì6Ñ ó ‡ n Ô p @ ì,XBö u `4£9ù 1* Èç5à ç
W,X# | «,ž Èê,Â Û @ ì,È y êKÈ y 1 Ý Ô p @ ì,X î D i/<6u ÈêEîE› Ü à #
A, { ÈL8M2 ü(M!^™ %o ß È ÝA•B>< â Ý á X ä { Ä

\$ @ ì ç J>• C 1 ó Ô Ý Ü J È G,Â Û @ ìªk { ,X 1 ó È J Ô,È Ü J,È7ÇA¹
{ 4œ!6 1 ÄÜ JBö u y><G ,X!; @ ì ž \$ @ ì,X î Au H z,ì à È è í \$ @ ì Ä6Ñ
G,*ü,X â,Â Û @ ì î Au 1*,X á à E⁻› A x H Ä,Â Û @ ì Y Ý,X @ ì KÈ T 9 Ä x ç È Ü
Ä+ bLš ¶ Y @ ì KÈ x ç { *ó,X p r),, ý # z È FÑ \ 1 <F¼ %o#\ Ä p r),, c 3 3 \ 1 %o#\ È
L8M2,ì h,X ä "©² Ä

â D6u ð 3,ž ` ,ž -><M2+ ,Â Û @ ì Õ Ý,X \$ @ ì,X4Ð Ü ,ž ` "C { Ä

3 Ä,Â Û @ ì G·4‡,X î Au 1*` Ñ Õ î î Au š í KÈ,X ?U Ä Ö

@ ì J\Í,Â Û @ ì G,*ü,X ?U î Au 1*` Ñ î Au š í,X Ä Ö ž J Í,Â Û @
ì V p Ý Ñ î Au š í 4ê Bö u y><,X Ä6Ñ E ;4ê Z Ä Ö™ %o>< È J6,AÈ B "" F'
ý î Au Ü _ u Ä(M!^ BE î Ü í Á Í A¹ Ä Ö™ %o>< Í K ZHHA•y Ä B ó/¥G¥ ß S
ü,X ?U î Au 1 â Ñ î Au š í,X Ä Ö!"EW4\$ p È @ ì 1u)Ú k ,X ñ!94\$AŽ Ö
"u Ý"¼ ā ĩ) _NM S á À,ì µ Ä Ö™ %oAÈ â p6Ñ ü ÝG; û •M6 ; ÆSTATS
ChipPAC p7Ç2012 H 12 Ü 30 !6Bö u H z Ä p7Ç2013 H 12 Ü 29 !6Bö u H z ` p
7Ç2014 H 9 Ü 28 !6 9 p Ü óKÈ B ,,t5Bö u y š í 4ê ,XBö u y>< •M,X
?U î Au 1*` Ñ Õ î î Au š í,ì G?~ n,X Ä Ö Ä,ì G Y •A°?• y : 1 10´ ,Ä
Û @ ì Bö u î Au µ C Ä

Ë 10.26 “ „ Æ.B n È ü!7 ã?U4z @ Ê È Ú B ó/¥G¥ ß Ê ¥> ü ê,X <F¼6u Ñ
DÄ Ù À ü?U4z @ ¹ Æ ¥> ,X ó Au æ ß ’ > 5à Ú „ ¥> ,X Ý BEî6u6u Ñ ÁB n
Ô4œ!£6u C È Ä

8¹L *ó 5 Ê,X?U4z @ â ÈÎ),0²]?U4z ê2O ™ 6 È?U4z Ž ±+-Ax H?U4z È
,X ý Ä

Ä h ÄÄ\$R \$ @ ÌGj4~

HH b Ä\$R í bL C Õ î iC Ä\$R Ð ,ì G> î Õ î Ý Ô n,X 1*L\$ È 5à
õ?U4z C ,X à Ê ÈB¹ áE⁻> Ä\$R \$ @ ÌGj4~ È C ` ä ä,Â Ù @ Ì,X Ä\$R \$ @ Ì Ú>•
L C Õ î KÈ y { Ä FS!Í õ?U4z C ,X r ‘{*ó E j È4£KS+ /¥ T â,Â Ù @ Ì
ž J {6u6u ð # È³ ü õ?U4z C ,X à ÊE⁻> Ä\$R \$ @ ÌGj4~ ÄK' • V ß Ö Ó
/¥G¥ ß Õ Ý52%6u ,X Ä\$R \$ @ Ì SCT 1 á ó/¥G¥ ß C J Õ Ý 100%6u ,X Ä\$R \$ @
ì SCT 3È C Í È4z 1,500 Ù5b È C â SCT 3 ä SCT 1,X <C \$ @ Ì Ä ó/¥
G¥ ß Ú ü „ t 5A'0ÿ Ô Š „ @ Ì Newco È Ú SCT 1,X 52%,X6u ¹ 7,412 Ù5b ,X
Í ÈE@A}4- Newco Õ Ý È J9< k Newco á J ¥> ,X6u Ñ x ó/¥G¥ ß a¹ £C ,X • ä È
â Ý6u ð# ¥ Newco,X <F¼6u ` Au4z 1,500 Ù5b ,X),G¥ È ø5à 9/• Ä\$R \$ @ Ì È
PEÄ £C á î Ð7È ó/¥G¥ ß ¥> ü ê,X6u Ñ,X"¼JÔ Èz á î Ð7È J 6u ¥*ó - ê È™
î Ð7È!£6u ”C { £ á Ä ó/¥G¥ ß,X6u ð Ä ¹EÝ ½9< k),G¥ ê5Ù Newco ,X6u Ñ È {
6u6u ð STSPL SAÎ ÚEÝ ½ y « Newco,X <F¼6u/< ÄNewco,X6u/< á î ü Ĩ)A• x ç
P Ö Ä

PEÄ Ä\$R \$ @ ÌGj4~ X ä ó/¥G¥ ß,X £C È ÌÔ4£ ó/¥G¥ ß6u ð û î uA,EîE> È J4£
„ t 5"©L6 M š Ä B Ñ Ä\$R ,X,Ì G?~ n È PEÄ Ä\$R \$ @ ÌGj4~,X,Ì G _ pLÔ4£
Ñ Ä\$R i u î M š Ä

ü Ä\$R \$ @ ÌGj4~,X à Ê È SCT 3 Ú &E⁻ ô ó/¥G¥ ß,X 1.27 “5b ,X u x à Ê È
±A• Ä\$R \$ @ ÌGj4~ â G0 E>#õ È ó/¥G¥ ß Ú ä Ä\$R \$ @ Ì1R5F î u Ü à Ä

Ä A Ä STSPL SAÎ

õ x ç È ó/¥G¥ ß {6u6u ð STSPL Æ á?U4z Ž Î K Z SAÎ È J ?U Y • V ß Ö

1. SAÎ ¹ J), ü Õ Ý,X ¹ ž p 9 Ä6Ñ Õ Ý,X <F¼ ó/¥G¥ ß,X6u Ñ ü4z n ÈKÈ Y y

4‡ ò?U4z x

2. L8 Z y « ò?U4z ê È á k í <F¼ êF¼ Ú Æ Õ Ý,X ó/¥G¥ ß6u ÑE> Í ÑE@ /ï ê Ì) Jª Ø)Ú x

3. 'AŽ"© _ ú ACE È á k x² y «?U4z,X SAÍ x

4. á î y « Ì)0²]?U4z È 'AŽA¹0²]?U4z È úP¬ b ò x ç,X?U4z È x

5. SAÍ ü ó/¥G¥ ß uA, Ä\$R \$ @ ÌG¼~ ,X6u ð û î Þ i ÎC2 ä/< x

6. SAÍ ü ó/¥G¥ ß ¹ £C ,X • ã Ú# Newco6u ž),G¥ È ÈEÝ ½9< k Newco ,X <F¼6u x

7. SAÍ ü ó/¥G¥ ß uA, B" 4ÁA• 5! Â @ ì0'ß,X6u ð û î Þ i ÎC2 ä /< x

8. SAÍ Ý6u !" _AxC " 4ÁA• È J è ü Jª6u ð xAxC ,X™ %o ß È SAÍAxC Ý Þ>• Jª6u ðAxC ,XF¼ Ú È J Ý4z n ÊKÈ5 ¬AxC! È G STSPL ÚAxC ÔP-2 " 5b ,X" 4ÁA• Ä

Ä x Ä „%BLš ¶ á Ä xJÔ SAÍ

„%BLš ¶ Æ á STSPL Î K á Ä xJÔ SAÍ Ñ È ?U Y • V ß Ö

1. „%BLš ¶ Ú — SKS+ /¥ T ü 2015 H 2 Ü i Ä ê4£ • # à ã ÊKS á,X ÊKÈ Á ! À Ô6u ð û î uA,EíE> ò x ç ž, Ì G _ p Ä

2. üKS+ /¥ T uA, ò x ç ž, Ì G _ p,X6u ð û î Þ È „%BLš ¶ Ú i ÎC2 ä/< Ä

Ä ? ÄEÖ*ü"© _ Ä"©?~

ò x ç ?UEÖ*ü „,t5, Ì G"© _ Ä"©?~¹ ž „,t5A• x ç Ä „,t5A• î # î,X, Ì G?~ n Ä

Ä 1 ÄL *ó 5 È,X?U4z

@ ÌKÈ y { ,X?U4z Ž á ó/¥G¥ ß ¥ Î ZL *ó 5 È,X?U4z È J*ó 5 È Ù À Ö

1. KS+ /¥ T6u ð û î M š ò x ç ž, Ì G _ p x

2. ,Â Û @ Ì6u ð û î M š £C ž Ä\$R \$ @ ÌG¼~ È ¹ ž B" 4ÁA• 5! ÄAv ó

/ÆG¥ ß @ ì0'ß,X,ì G _ p x

3. „t 5"©L6 M š £C ž Ä\$R \$ @ ìGj4~ x

4. ü¹ ß ø p¹ ó ,XEW ½¹ ó È,Â Û @ ì Ü J · X,X Ý C u Nq ÄJÊ> C !
ž Æ ¥> ,X/< B ž Ä áCYE> 12.8 “5b Ö Ä1 Å!7 ã?U4z @ ì È Ä2 Å2015 H 4
Ü 30¹ x

5. Ý â õ?U4z,ì G,X Û Ä š ê\ Æ9<k J K Ý,ì G o È Ù À á
L\$ b Ö Ñ Š ¥ “ Ä"38£,Ö u Y Ä ü ê" 1u)Ú G b õ x ç,X Û ê u M Ä Ä
\$R i u î M š Ä\$R \$ @ ìGj4~,X,ì G _ p x

6. EîE> Ñ Ä5b Ñ ÄM½ Ñ1 ,X j X • u¹ x

7. 9<k Jª™LÔ,X u M ê\ Ä V Ý Ä Ä

¾ Ý ' ÞEÄ*ó 5 Ê>• <F¼\$µC‡ êB ! â È?U4z Ž ! î ¥ Î!7 ã?U4z Ä V p p!6¹
óÄ „t 5 ÊKÈ 2015 H 6 Ü 30¹ ß 5 &• ê ð p4£,Â Û @ ì ž?U4z Ž b |A¶ „t 5A•
î # î â.B n,X È . ÊKÈ Ä E' â È ; Ý*ó 5 Ê p>•\$µC‡ è p9<kB ! È!7 ã?U4z
Ú á î ¥ Î Ä

Ä Ä7¾ Ý 5 Ê <M6?U4z

L *ó 5 Ê,X?U4z,X*ó 5 Ê>•\$µC‡ êB ! â È @ ìKÈ y { ,X?U4z Ž Ú Í ó/¥
G¥ ß ¥ Î7¾ Ý 5 Ê <M6?U4z Ä G!7 ã?U4z Ä È!7 ã?U4z,X*ó 5 Ê V ß Ö

1. ü?U4z ó¹ È Ý y «?U4z,X6u Ñ È â Æ4£+ ?U4z Ž ž J Ô7È> | Ž Ö Ý Ä
{ ê G Ú C ,X6u Ñ ` È4,Â Û @ ì 6u ,X!“ _ á " b 50%Ä8 Ø 6u ,X Au1k
Î . ,Â Û @ ì <M6 ;X â,X 6u Ñ D È Ù À üL *ó 5 Ê,X?U4z @ ì Æ ¥> ,X ó
Au æ ß ´ > 5à „, ¥> ,X Ý BEî6u6u Ñ x

2. Ä\$R \$ @ ìGj4~ ` ä Ä

3. ,Â Û @ ì b!7 ã?U4z @ ì |" 4ÄA• ,X ¥> Ä

õ x ç È STSPL Ö Ý,Â Û @ ì 1,845,715,68\$u BEî6u È4z 4,Â Û @ ì 6u Ñ
D,X 83.8%Ä+ b STSPL Æ á @ ì Î K Z á Ä x#\ SAÎ Ñ È ' STSPL Ý y « õ
?U4z Ä,Â Û @ ì ` ä Ä\$R \$ @ ìGj4~ È è ó/¥G¥ ß |" 4ÄA• ,X ¥> È È!7 ã?U4z G

w ´ 5 Ê Ä

Ä Ô Ä ø î 5!

õ?U4z 1 r),, ó/¥G¥ ß/• Ý ê ,Â,X Ä õ?U4z ÈB¹?U4z Ž9< k,X6u Ñ D á "
b 6u DÄ á ÿ?U4z Ž ž J G6(• Ö Ý,X6u Ñ ž,Â Û @ ì,X g ,6u ÅX 90%Ê È?U4z Ž
Ý B „t 5 @ ì"©C \,X C D È Ý'; â õ?U4z,ì à,X 5 Ê C D á y «
?U4z,X6u ð Ö Ý,X6u Ñ È 1 r),,/• Ý ê Ä

5x<% õ x ç Ú Ð7È ó/¥G¥ ß {6u6u ð ¥*ó - ê È ó/¥G¥ ß Ú B J),, ÝJÊ> C
! ž ¥> ü ê,X ì /< B,X,ì G 5! 4z nE⁻> uGì4~ Ä G! Ü ÞEÄ uGì4~ ž Ä\$R \$
@ ì 9/• È J X7¾4D•Bö u(Š %o È ó/¥G¥ ß ³ á Ý6u ðG! " 4ÁÁ• ÈA¹" 4ÁÁ• ?~
õ ø "5b Ä

B ó/¥G¥ ß {6u6u ð STSPL Î K,X SAÎ Ñ È STSPL Ú SAÎAx C ÔP¬ ø "5b ,X
" 4ÁÁ• Ä

ÞEÄ" 4ÁÁ• ,X ?U 5! V ß Ö

1. ý)[]f Ö7¾4 ¥> ¹CK È ! Ý H!£ H) ý 4%È1 Ý H ýCK Þ 8%È!8 â!£
H Þ 1%È ÔP¬E' 12%Ä ó/¥G¥ ß Ý EÝ ½ È ó ¬ý C Ä8¹ ó/¥G¥ ß ü1 ¬ H H
ñ ì þ SE¬A¹" 4ÁÁ• È íA¹0è" 4ÁÁ• ÚE@ á ýAu C Ä

2. V p ó/¥G¥ ßE± ÿA¹" 4ÁÁ• ,X 5! ?~ n È?º ¥E±4z È ê5Ü ó/¥G¥ ß,X Jª
u ¥*óE±4z Ä G x •E±4z,X ™ %o ÄÈFw A¹" 4ÁÁ• ,X ý)[Ú0ÿ Þ 7Ç 12%Ä

3. ü" 4ÁÁ• ,4Á óKÈ È þ9< k ÜAu Ö Ý 50%¹ Þ" 4ÁÁ• M6 ,X Ö Ý Ž,X à ã
,X ™ %o ß Èó/¥G¥ ß ` J \$ @ ì á6Ñ Ú4v Äá6Ñ ¬ì 4{ " bA¹" 4ÁÁ• ,X Jª
u,X ý C È 3 á6Ñ SE¬ì 4{ " bA¹" 4ÁÁ• ,X Jª u,X G¥ Ä

4. ó/¥G¥ ßE¬LÔ?U\$µC‡ ¹ ß 5 Ê Ö Å á Ù À STSPL ü Y,X" 4ÁÁ• Ö Ý Ž ž Ê
¤ o ó/¥G¥ ß,X H z ž 7 zBö u µ C È A¹Bö u µ CLÔ?U Ý'; „t 5 îAu š í ê JªEÖü
,X š íE⁻> 4ê È J b îAu H z4\$ 3 á ž Ê á" 4ÁÁ• Ö Ý Ž ¯ o+ ÑL Ax Ä,X(À0ÿ u

Au Ü Î K,X uAu y x 2 Åü ¥*ó G6(x ç,X ™ %o ß È Ò Ý 4z n -1" 4ÁÁ• Õ Ý Ž x 3 Å
ü Ó 6 ó)JÊ> E> 9C ! Ê È Ò ?U Ü)Ú ~ o]ªC" 2" 4ÁÁ• È 8' "©C" 2 È z á
X äE±4z Ä

5. A1" 4ÁÁ• ' Î nC" 2 1 ó È ó/¥G¥ ßLc Ê Ý C" 2A1" 4ÁÁ• Ä

6. 8' ó/¥G¥ ß ¥*óE±4z ê5Ü Ý H â j p SE¬ G¥ È" 4ÁÁ• Õ Ý Ž Ý Ý'; Õ Ý
,X" 4ÁÁ• ?~ õ 4 Ý u?~ õ,X!" _ á ó/¥G¥ ß "# :7 _ È "# :7 _,X DG£ á ß a
H È 7Ç á Ô á È è á kCYE> D:7 _ Ä è í b ÝLÔ?U ó/¥G¥ ß6u ð>< ‡,X _NM È
LÔ _ 9< k ÜAu Õ Ý 50%1 Þ" 4ÁÁ• M6 ,X Õ Ý Ž,X :M6 à ã Ä

KS+ /¥ T ³ Î K ™ ± SAÎ ÈB' ó/¥G¥ ß Ý H â j "©C" 2 ÞEÄ" 4ÁÁ• È' 4ÁÁ•
Õ Ý Ž Ý Ú Ý" 4ÁÁ• Î 4-KS+ /¥ T È KS+ /¥ T 0 " 4ÁÁ• ™ ± Ž Ú Ý'; Î
È S ¬ Ò À" 4ÁÁ• G¥ ž Ý h ¬ p ¬, X ý C Ä " 4ÁÁ• Õ Ý Ž á Ä ü Ý H Y?U"
âKS+ /¥ TE¬> Î È L8M2 ó/¥G¥ ß ü!8 óKÈ @ ³C" 2" 4ÁÁ• H "© ¬, Ì GC"
²! NM Ä ÞEÄ ™ ±NO4£KS+ /¥ T6u ð û î uA,EiE> È J ü" 4ÁÁ• ¥> â*ó Ä

õ x ç ÈKS+ /¥ T Ä { î ÎG¥ `8f+ Ð ' E à1R5F Z É E à iC #A, Ê ÈKS
+ /¥ T Ä „%BLš ¶ â { î ÎG¥ 1R5F Z É 6u #A, Ê ÈKS+ /¥ T Ä „%BLš ¶ â8f+ Ð
'1R5F Z É iC EÔ Î #A, Ê È { î ÎG¥ Ä KS+ „/¥ Ä G HoldCo AÄâKS+ „ ß Ä G HoldCo
B Ä1R5F,X É E@6u #A, Ä

Ä Ô ÄÉ E à iC #A, Ê ?U Y •

É E à iC #A, Ê1R5F b 2014 H 12 Ü 22 1 Ä

#A,1R5F • ÖKS+ /¥ T Ä8f+ Ð ' Ä { î ÎG¥ Ä8f+ Ð ' Ä { î ÎG¥)(À è Ü
/Ä iC • Ä

1 Ä Ø • ³EiE> E àA'0ÿ,X @ ì C ó/¥G¥ ßF¼ Ú ê5Ü < F¼6u Ñ Ä B Ø • # Ô
7È È+ KS+ /¥ T Ä8f+ Ð ' Ä { î ÎG¥ E à ÍC ü W YA'0ÿ @ Ì HoldCo AÈHoldCo A
â { î ÎG¥ ü Ñ W YA'0ÿ 100%Ö6u,X HoldCo B ÄHoldCo A ` HoldCo B 1 ß4³/Ä

HoldCo ÅÈ a+ HoldCo B b „t 5A'0ÿ <C \$ @ ì BidCo È 0 p 9³ r' ò
C ,X ' Ä

2 Ä ò C ,X r' î b¹ ß ‡ 5 Ê, X r) „ Ö

Ä1 Å ò C > È Ø • Æ4£ Ú ÿª k Z ™?U, X M š ` \ È Ù À:7 _ î Ä6u
ð Ä û Å î ž Ý G 1uF¼K¼, X M š Ä Û ê \ x

Ä2 Å BidCo å ó/¥G¥ ß ¥ Í, XL 5 Ê, X C ?U4z `!7 ã C ?U4z, X ‡ 5 Ê Ä8¹
Ý Å Æ9< k\$µC ‡ ê > • Ý B ! • \¹ B ! Ä

3 ÄKS+ /¥ T¹ 26,000 Û5b 1 Ž!à ÖAx C HoldCo A 50.98% X6u È8f+ Đ
'¹ 10,000 Û5b 1 Ž!à ÖAx C HoldCo A 19.61% X6u È { î ÎG¥¹ 15,000 Û5b
1 Ž!à ÖAx C HoldCo A 29.41% X6u Ä

4 Ä HoldCo B, X Ax5 ÎC 4§ X Ö HoldCo A Ax C ÎC 51,000 Û5b 1 Ž!à Ö È
{ î ÎG¥ Ax C ÎC 1,000 Û5b 1 Ž!à Ö Ä { î ÎG¥ E- Ú à HoldCo B ¢ o6u ðC!
14,000 Û5b 1 Ž!à Ö È J • Ý ÚC! E@ Í HoldCo B6u ,X ý Ä

5 Ä ò C LÔ, X <F¼! NM+ BidCo ý*ü HoldCo B, X ÎC! ž åG¥=a XC!
, X • āª k Ä8¹, ì GG¥=a X?U" Í BidCo C! ¢ o ™ ± È í+ @ ì å J ¢ o Ä

6 Ä ü ò C r' `! ©\$µ 3 H â, X ĩ) ÊKÈ È { î ÎG¥ Ý EÝ ½ Ú J å HoldCo B
¢ o, X6u ðC! E@ Í HoldCo B, X ÎC ÈA¹C! E@ ÎC â í h, X6u !" _ Ö [6u ð
C! G¥ / ÄE@6u ! HoldCo B"¼`C G¥Nq+6u ðC! G¥ Å] Ä

7 Ä ü ò C r' `! ©\$µ 5 H â È V p { î ÎG¥ pEÝ ½ > S É E à iC #A, Ê?~
n, XE@6u ý È Holdco B h - ¢ { î ÎG¥ ¢ o A¹6u ðC! 17Ç ò C r' \$µ 5
H óKÈ, X ý C È H ý) [10% Ä Ý! £ H 365 ý Au1k ÅÈb ò C r' \$µ 5 H â, X 60¹ Y
- ÄA¹¹ ý C ü ò C r' \$µ 5 H â Ô ò û Au ¢ È â È Holdco B h Ý 7 z -
ý C È J h ü ò C r' `! © 7 H \$µ ¹! SE- <F¼ C , E-! 1+ { î ÎG¥ Ú n Ä

3.Tf 11.002c8>Tj /TT4 156b2.51045f04ee012.945 TD <41 Tf 1.7 1 Tf 25.5 0 TD Aô £pEðNà Ä6qXE

Ü YÄ¹ ß1T/Ä JÖ n ó ÄÈÏ) Ô • ä Ì)1 Ý •E@A} J Ö Ý,X HoldCo A Ä HoldCo B
 ,X6u h9< k Jª Ø •,X_ :M6 à ã Ä !EÄ4z n áEÖ*ü b Ö (1) Ô • ä J G6(•E@A} x
 #A, ,Ä,X È G6(• Û,È y êKÈ y { #A, Ì) Ô • ê «A¹ • { ê âA¹ • Ø
 b E à { ß,X Ö î ê J W r' x { Ö A; Û¹ Ý Ö î ê J W r',R Ú h
 Ä50%Ä¹ Þ¹ Ý>< ‡ ,X6u È êEîE> Ü à ê Jª • ä Ý ‡ nA¹ Ö î ê Jª r',X
 Ž_ ÄBö u ê4£9ü ‡1*Ä Û Ä¹ Ý Ì QA¹ Ö î ê J W r' î D:7_ î ä , ê 4£)Ú ê J
 W ?UBóB÷ Ž,X o Äx(2)8f+ Đ' BÉ iC EÖ Î #A, ÊE@A} x (3) { î ÎG# BÉ
 6u #A, ÊE@A} Ä

9 Ä «L\$ bÉ E à iC #A, Ê ÍKS+ /# T Î `6u ,XL\$ È ü ÞEÄJÖ n ó \$µ â È
 8f+ Đ' ` { î ÎG# Ý ä Ì)1 Ý •E@A} J Ö Ý,X HoldCo A,XF¼ Ú ê <F¼6u È
 ü à1 5 Ê ß È HoldCo A,X Jª6u ð Ý ì «A} Ä

10 Ä «L\$ bÉ E à iC #A, Ê ÍKS+ /# T Î `6u ,XL\$ È ü ÞEÄJÖ n ó \$µ â È
 8'8f+ Đ' ê { î ÎG#³ ä¹ Ý •E@A} J Ö Ý,X HoldCo A,X6u ,X È è HoldCo A
 ,X Jª6u ð á> S ì «A} ,X È í HoldCo A,X Jª6u ð Ý ?U" Ý';;œà–Pµ2°'úQ...ÄöR!fÄR!flœo

Ô7È È Æ 1 Í:7 _ î:7 _ DG£ ž X äE⁻ > Ax H Ä HoldCo ` BidCo:7 _ î h' ØEÝ Ô
á:7 _ ™ İ:7 _KS È:7 _KS+ KS+ /# T "# ,X:7 _ ™ İ Ä

Ä ` ÅKS+ /# T â8f+ Ð ' Ä „%BLš ¶1R5F ,X É iC EÔ Î #A, Ê ?U Y •

É iC EÔ Î #A, Ê1R5F b 2014 H 12 Ü 22 1 Ä

#A,1R5F • ÖKS+ /# T Ä „%BLš ¶ Ä8f+ Ð '

HH b ÖKS+ /# T `8f+ Ð ' Ä Ñ ŠLš ä + CÄ {î iC ÎG¥6u Ñ ÝL\$ @ ì Ä {î
ÎG¥ Ä {î ÎG¥ Æ1RAV Z iC #A, È B iC #A, È8f+ Ð ' ÎC 10,000 Ü5b È
Ax C HoldCo A 19.61% X6u Ä Ü, X6u Ä È JEİE > HoldCo A ,È y êKÈ y Ö6u, XAx
C ' iC „ t 5 P Ö @ ì, ì h6u Ñ Ä

),, Ø •4£ Ý Q # È iC EÔ Î _ p ÈE' ä #A, V ß Ö

1 Ä iC •EÔ Î Ü ò C r ' !© â ÈKS+ /# T C 8f + Ð ' Ö Ý, X8£ ²KS+
„, /# iC ÝL\$ @ ì Ä G HoldCo A Ä 19.61% X6u Ä iC •EÔ Î • ä V ß Ö

Ä1 Ä4£KS+ /# T ž8f+ Ð '# Ô7È à ä E⁻ > iC EÔ Î, X ÈKS+ /# T C Ü, X
6u ,X • ä + KS+ /# T ž8f+ Ð '# âEİE > ¥ > A • • ä Ä -),, G¥ • ä ê ÑA •
, ¥1uF¼K¼Ax Ä, X J a • äE⁻ > È KS+ /# T C Ü, X6u ,X È Ú ü4Ð Ü5x < % W Y ê à
> î P Ö @ ì " G, X Î. P È ; ò, ì G6u ,X @ È È è á5x < % É E à iC #A, Ê
{î ÎG¥ ä HoldCo B o, X6u ðC !, X ý C È + KS+ /# T ž8f+ Ð '# .B n Ä

Ä2 Ä8f+ Ð ' Î

Äi Ä8¹KS+ /# T ž8f+ Ð ' Ý'; #A, 4z n4£E > Ý Q # ä p6Ñ KS+ /# T
C Ü, X6u ,X È E' ä Ô7È, X È 8f+ Ð ' Ý ‡ n Ú Ö Ý, X < F¼ Ü, X6u ä KS+ /# T
Î È è Ý ü ÑA • , ¥1uF¼K¼AÖ Ä, X8x È YEÝ ½KS+ /# T C Í È, X - • ä ÈKS
+ /# T á k !4± ÈKS+ /# T C È Ý'; ß è @ ä .B n È è h' 7¼ 8f+ Ð ' ¥ Î
Î Eî⁻¹ ¹CK 6 p Ü Y ä J1RAV, ì G, X6u E@A} #A, x

Äii Ä Î È = ÎC Nq * Ä1+RpÄⁿ x

Äiii Ä J Ö Rp á " b 10% È á P - b 12% x n > < / 8f+ Ð ', X iC C G¥ < F¼
-7Ç HoldCo A 7ÇKS+ /# T ž8f+ Ð ' P E Ä iC EÔ Î _ p1R5F #A, ¹ KÈ, X ý D

C ,ž)[\ ' iC ,X È8f+ Đ ' h!";, ì h H ê ,ž)[5 Ê7¾ | • « à1 YF Ä

Ä Ý ÅKS+ /# T Ä „%BLš ¶ â { î ÎG¥1R5F,X É 6u #A, Ê ?U Y •

É 6u #A, Ê1R5F b 2014 H 12 Ü 22 ' Ä

#A,1R5F • ÖKS+ /# T Ä „%BLš ¶ Ä { î ÎG¥

HH b Ö

1 ÅKS+ /# T ` { î ÎG¥ Ä8f+ Đ ' Æ1RAv Z E à iC #A, È B E à iC #A, È { î ÎG¥ ÎC 15,000 Û5b ÈAxC HoldCo A 29.41% X6u Ä Û,X6u A ÄÈ JEiE> HoldCo A ž HoldCo B ,È y êKÈ y Ö6u,X BidCo iC ó/¥G¥ ß, ì h6u Ñ Ä

2 Ä B iC #A, È { î ÎG¥ á HoldCo B ÎC 1,000 Û5b È á HoldCo B ð o6u ðC ! 14,000 Û5b Ä 6u ðC ! ÄÈJ Ý Ú6u ðC ! E@ 6 Í HoldCo B,X ÎC ÄA1 ø0è ÎC 6 ä,X { î ÎG¥ Ö Ý,X HoldCo B,X6u /Ä Û,X6u B È á Û,X6u A)(À ê ÜAu/Ä Û,X6u ÄÄ

3 Ä Ø • à iAv0ÿ #A, È Í 6u 0 î?~ n È { î ÎG¥ Ý Ý É 6u #A, È 5 !,X?~ n È?U" KS+ /# T á { î ÎG¥C D Û,X6u Ä

Ø •E' ä #A, V ß Ö

1 Ä 6u

{ î ÎG¥ h • ÝEÝ ½ Ä 6u ÄÈ?U" KS+ /# T Ý #A, 5 !?~ n È á { î ÎG¥ C J Ö Ý,X HoldCo A ` HoldCo B,X6u ÈKS+ /# T Ý u Ý #A, 5 !?~ n C Û,X6u ÈVKKS+ /# T p Ý';4z n C Û,X6u È { î ÎG¥ Ý ?U" KS+ /# T S ™C(SB÷ Ì Ä

2 Ä 6u > S ÊKÈ

Ä1 Å C 6u Ñ x F\$µ Ô H á È { î ÎG¥ Ý > S G b Û,X6u A ,X 6u Ä

Ä2 Å V p C 6u Ñ x F\$µ Ô H ! Í), ßEÄ ™ %o È { î ÎG¥ Ý ü Í), ßEÄ ™ %o È> S G b Û,X6u A ,X 6u Ö

1 Å8f+ Đ ' B IC #A, ?U" KS+ /¥ T ²C 8f+ Õ Ý ,Â Û @ ì,X <F¼ êF¼ Ú6u
x

2 Å ó/¥G¥ ß ü C 6u Ñ x F â È üBö u Ã=aC Ã-¹Aš { ÃGì ù Ü à,X Ê4Á1 •
M6 Î),, êNX ó Î),Gì ù á ý ñ ê Ä

Ä3 Å õ C 6u Ñ x F\$µ Ý H â È { î ÎG¥ Ý > S G b Û,X6u B,X 6u Ä

Ä4 Å V p õ C 6u Ñ x F\$µ Ý H ! Î),, ßEÄ ™ %o È { î ÎG¥ Ý ü Î),, ßEÄ
™ %o Ê> S G b Û,X6u B,X 6u Ö

1 ÅKS+ /¥ T1 Ô ù6u ð ê rL { Ž ¥*ó ñ ê x

2 Å ó/¥G¥ ß ü C 6u Ñ x F â È üBö u Ã=aC Ã-¹Aš { ÃGì ù Ü à,X Ê4Á1 •
M6 Î),, êNX ó Î),Gì ù á ý ñ ê x

3 Å ó/¥G¥ ß 2017 H z,X4£9ù(Š %o pE' :7 _î Ê?U" ,X Ü)Ú,Â Û Ä

Ä5 ÅKS+ /¥ T ž { î ÎG¥ h/Ã UG! Ü ¿Eî E› ¥> A• •ã S Û,X6u ü ó/¥G¥
ß6u Ñ x F `!© âE@ 6 KS+ /¥ T6u Ñ È V 5 Ê AOE È ó/¥G¥ ß6u Ñ x F `!© â 3 Ä ½
b #A,4z n ÊKÈE@ 6 KS+ /¥ T6u Ñ Ä

3 Ä 6u C Í È ñ •ã

{ î ÎG¥ ü> S 6u Ê Ý ?U" KS+ /¥ T ¹ á { î ÎG¥ ¥> 6u Ñ ê JªA• •
ã ñ Û,X6u C Í È Ä ¥> A• •ã C ÄÈ 3 Ý ,È y?U" KS+ /¥ T ¹),G¥•
ã ñ Û,X6u C Í È Ä ñ),G¥•ã C ÄÄ

4 Ä ¥> A• •ã C

V { î ÎG¥?U" ¥> A• •ã C È í Ø •h Ý; V ß?U" j 0 Ö

Ä1 Å Ø•.B n,XKS+ /¥ T,X C Í È ž C •ã h0ú Ü Ê Ý ,X Ñ"© _"©?~
,X?~ n Ä ÑA• ,¥1uF¼K¼,X,¥1u?U" È Ø•h - Ý ý b r 'KS+ /¥ T C ,X s í È
ÿ Q # È Í,ì G _NME~> Ax H Ä

Ä2 ÅKS+ /¥ T ` { î ÎG¥ h C Í È È~> # È J ü4Ð Ü5x<% W Y ê à> î Þ
Ö @ ì " G,X Í. ÞE' ä Ô7È È j ô Û,X6u @ È ÄKS+ /¥ T ` { î ÎG¥ h ü
í Û,X6u @ È ÄA¹¹ @ È h5x<% { î ÎG¥ Æ Ú ™,X ÝC *ü ÄE' ä Ô7È ä

90 ¹ Y1RAv6u E@A} #A, Ä

Ä3 ÅKS+ /# T ¥> A• ,X ¥> È h ü0ú Ü Ê Ý ,X Ñ"© _"©?~,X?~ n Ä
ÑA• ,¥1uF¼K¼,X,¥1u?U" ,X s í ß È¹ ß ë È EW "5Ù š Ö Ä1 Å¥> A• • ã
C ,X:7 _î †A, @ ¹! 20 þ x ç ¹KS+ /# T6u/< x ç È,X 90% xÄ2 Å ¥> A• •
ã C ,X:7 _î †A, @ ¹! 60 þ x ç ¹KS+ /# T6u/< x ç È,X 90% xÄ3 Å ¥> A•
• ã C ,X:7 _î †A, @ ¹! 120 þ x ç ¹KS+ /# T6u/< x ç È,X 90% xÄ4 Å
È Ñ"© _"©?~,X?~ n Ä ÑA• ,¥1uF¼K¼,X,¥1u?U" ACE,X È " È Ä

5 Ä ¬),G¥• ã C

V {î ÎG¥?U" ¬),G¥• ã C È í Ø• h Ý'; V ß?U" j 0 Ö

Ä1 ÅKS+ /# T ` {î ÎG¥ Ý #A,?~ n.B n Û ,X6u @ È ÄA¹ @ È h5x
<% {î ÎG¥ Æ Ú ™,X ÝC *ü Å Ä

Ä2 ÅKS+ /# T ` {î ÎG¥ h ü Í Û,X6u @ È E' ä Ô7È â 90 ¹ Y1RAv6u E@
A} #A, Ä

Ä3 ÅKS+ /# T h Ô û ~ o 9> ¬),G¥• ã C ™?U,X YF¼A, _/ß c ž u M
4Á È Û À áL\$ b9< kKS+ /# T:7 _î Ä6u ð û î Ä VLÔ Å M š Ä

6 Ä4z n² y È C

Ä1 Å ü V ß ™ 6 ¥*ó È È {î ÎG¥ Ý ?U" KS+ /# T Ý'; #A,4z n,X² y È ¹
,G¥• ã C Û,X6u Ä 4z n² y È C ÅÖ

1 Å {î ÎG¥?U" ¥> A• • ã C â 18 þ Ü Y È ¥> A• • ã C p6Ñ9< kKS+
/# T6u ð û î M š Ä ÑA• ,¥1uF¼K¼ M š ê5Ù+ b Jª s ´ p6Ñ ` ä È è {î ÎG¥ á
à ã ÈKS ÈKÈ x

2 Å {î ÎG¥?U" ¬),G¥• ã C ê ¥> A• • ã C â 90 ¹ Y È {î ÎG¥ âKS
+ /# T p6Ñ C Í ÈÈ' ä Ô7È ê p6Ñ ü C Í ÈÈ' ä Ô7È â 90 ¹ Y1R5F6u E@A} #
A, Ä

Ä2 Å² y È V ß È ,XEWP-5Ù

1 Å Ý'; ÎC Nq * Ä1+R Åⁿ Au1k,X Î n È

J Ö R=10%x

n ></ {î ÎG¥ Ú ÎC Nq" 9 HoldCoBú ' Ä ÿ ' ' Å7Ç6u E@A} x F ' Ä ÿ
' ' Å KÈ,X ý DL8 ' 365 ý Ä

2 ÄV p8f+ Ð ' ?U" KS+ /# T ²C 8f+ Ð ' Ö Ý HoldCo A6u ,X ² y È H
ê ,ž)[CYE> #A,4z n,X ² y È Ä A' ² y È í h,X HoldCo H ' @ È 5à
?Ô ÆA¹EWP-,X ² y È 7¾ |EÖ*ü b {î ÎG¥ Ä

7 Ä18 p Ü Y C í ÈAx H

Ä1 ÅüKS+ /# T ' -),G¥ • ä C Û,X6u ,X6u E@A} x F ' ä 18 p Ü Y ÈV
KS+ /# T Ä ê J G6(• ÅE@A} HoldCo6u Ä ê 'C {î ÄE@A} HoldCo ß 2 @ ì6u
1 • äE' !EÄ2O p Å,X 0 ÈP- b KS+ /# T C Û,X6u ,X C í È (ÈKÈ ä
Eô ä È Ä ÖL8 ê) È íKS+ /# T C Û,X6u ,X C í È h7¾ |PAx7ÇA¹EWP-,X 0
È Ä

Ä2 Å VKS+ /# T Æ4£ Ý'; #A,4z n,X ² y È - C í È,X È h Ú pEÄ ² y È
â Ý'; !! 7¾ |Ax H â,X È ,X ÄNqF¼ Ú Ý'; {î ÎG¥?U" ,X ÈKÈ '),G¥ • ä -
4- {î ÎG¥ È {î ÎG¥ h4- \KS+ /# T Ü)Ú,X š Ú ÈKÈ Ä

8 Ä „%BLš ¶,X ±A•

Ä1 Å „%BLš ¶ íKS+ /# T ü #A,NM ß,X u `B÷ Ì S ™E² ú ±A•B÷ Ì È ™ ±8x
È Ù À áL\$ b Ö

1 ÅKS+ /# T Ý'; #A,4z n â {î ÎG¥¹R5F6u E@A} #A, È C Û,X6u ,X u x

2 ÅKS+ /# T Ý'; #A,4z n â {î ÎG¥ - C í È,X u x

3 ÅKS+ /# T Ý'; #A,4z n h S ™,XE±4zB÷ Ì x

4 Å {î ÎG¥ ô #A,4z n ,X ý ¥*ó,X Ü)ÚC *ü Ä Ù À áL\$ bA•A•C Ä Æ>•
C ÄBö {± <C Ä Ä ™C Ä ;> C ÄÄ~ C Ä í *C Ä @A•C ÄEÖE'C Ä @ C Ä _ Ü
C 1 ÄÄ

Ä2 ÅKS+ /# T ` „%BLš ¶ à ä È V p+ bKS + /# T ê „%BLš ¶ s ´ Ð7È Û,X6u
A Í), #A,4z n,X ™ 6Ä {î ÎG¥?U" ¥> A• • ä C â 18 p Ü Y È ¥> A•

• ã C p6Ñ9< kKS+ /# T6u ð û î M š Ã ÑA• ,¥1uF¼K¼ M š ê5Ü+ b J^as´p
6Ñ` ä Èè {î ÎG¥ á à ã ÊKS ÊKÈ Å È, %BLš ¶ h' Ú Õ Ý ,ž*ü b HoldCo B Í {
î ÎG¥ ¢ o, X6u ðC !, X C SE¬` ¬ u ¢ oBü •™ ± È è6u ðC !, X ý C h ä
0ÿ G h ¬ È H ý)[¢ 10%A× 7Ç 15%Ä

8 ÄKS+ /# T, X:7 _ `6u Ñ4§ X

Ä1 ÅKS+ /# T` , %BLš ¶ à ã È ü {î ÎG¥ Û, X6u A > S 6u 5à ä KS+
/# T6u ð è Õ Ý6u Ñ á " bKS+ /# T 6u ,X 3% Ê ÈÚ B Ý G"© _"©?~` ,¥1u?~ í È
Ú Õ {î ÎG¥ áKS+ /# T ¢ á, X 2 á Ž ĵEÝ :7 _ x ü {î ÎG¥ Û, X6u B >
S 6u Ê È ¢ á:7 _ Ž D á r t Ä8' {î ÎG¥6u Ñ á bKS+ /# T 6u ,X 3% È í h
EÔ Î:7 _ ! Ä ð E à iC ` ä â7Ç {î ÎG¥ Û, X6u A > S 6u ! È {î Î
G¥ Ý áKS+ /# T ¢ á 1 á:7 _ Ä

Ä2 Å {î ÎG¥ ü Û, X6u B > S 6u ! È Ú 0 Î y X] f È¹ ±A• üKS+ /#
T, X rL¹ Ý Ä G!, X6u Ñ < ‡ !" _ áCYE> , %BLš ¶ ÈÚ À áL\$ b ü áE± ; Ý G"©
_"©?~` ,¥1u?~ í, X ! ¢ ß í6u Ñ, X £ Õ Ä i/< " , Ä Ô7È> | 0 Î] f Ä

Ä` Å {î ÎG¥ ÄKS+ , /# Ä G HoldCo A Ä âKS+ , ß Ä G HoldCo B Ä1R5F, X É
E@6u #A, Ê ?U Y •

É E@6u #A, Ê1R5F b2014 H 12 Ü 22¹ Ä

#A, 1R5F • Ö {î ÎG¥ ÄKS+ , /# Ä G HoldCo A Ä âKS+ , ß Ä G HoldCo B Ä
1 Ä E@6u EÝ ½ > S ÊKÈ

Ä1 Å C 6u Ñ x F\$µ Ý H â È {î ÎG¥ Ý > S E@6u EÝ ½ Ä

Ä2 Å V p C 6u Ñ x F\$µ Ý H ! Î), ß EÄTM %o Ô, X È {î ÎG¥ Ý > S E@
6u EÝ ½ Ö

1 ÅKS+ /# T1 Ô û6u ð ê rL { Ž ¥*ó ¬ ê x

2 Å ó/¥G¥ ß ü C 6u Ñ x F â È üBö u Ä=aC Ä⁻¹Aš { ÄGì û Ü à, X Ê4Á1 •
M6 Î), êNX ó Î), Gì û á ý ¬ ê x

2 Ã þ> S E@6uEÝ ½ Ê,X6u ðC ! SE¬

{ î ÎG¥ þ ü C 6u Ñ x F h H Y> S E@6uEÝ ½ ,X Ê HoldCo B h Ý'; V ß4z nAu1k J á { î ÎG¥ SE¬ ` -6u ðC ! C Ê #A, ° Ý4z n,XL8 ê Ö

Ä1 Å7¾ { î ÎG¥ ¢ o6u ðC ! 17Ç õ C 6u Ñ x F\$µ h H 1 óKÈ È6u ðC ! ý C Ý'; H ý)[10%Ä Ý!£ H 365 ýAu1k Å 1 ž !EÄ óKÈ,X rL ý DAu1k Ä HoldCo B h b C 6u Ñ x F\$µ h H 1CK 60 1 Y ¬A11 ý C x

Ä2 Å õ C 6u Ñ x F\$µ h H â È HoldCo B h Ý 7 z ¬ ý C Ä J È õ C 6u Ñ x F\$µ h H 1CK!£ Ý þ Ü \$µ Ô þ 7 z x6u ðC ! ý C Ý'; H ý)[10%Ä Ý!£ H 365 ýAu1k Å 1 ž!£ þ 7 z,X rL ý DAu1k Ä HoldCo B h ü !EÄ!£ þ 7 z \$µ â 10 1 Y ¬A1 7 z ý C x

Ä3 Å6u ðC ! G¥ h ü õ C 6u Ñ x F\$µ 7 H 1E¬ ¬ C Ä

3 Ä6u ðC ! ,X ¢ ! SE¬

Ä1 Å C 6u Ñ x F\$µ h H ! È8¹ Î),, É 6u #A, Ê4z n,X ™ 6 Ä G { î ÎG¥ ?U" ¥> A• •ã C Û,X6u A â 18 þ Ü Y È¥> A• •ã C + bKS+ /# T ê ,, %BLš ¶ s ´ þ6Ñ9< kKS+ /# T6u ð û î M š Ä ÑA• ,¥1uF¼K¼ M š ê5Ù+ b J a s ´ þ6Ñ ` ä È è { î ÎG¥ á à ã ÊKS ÊKÈ,X ™ 6 Å ÈHoldCo B h0ÿ G SE¬6u ðC ! C È J è6u ðC ! ý C ž ¬ ÊKÈ Ý'; ßEÄ •ã, ì hAx H Ö

1 ÅAu C óKÈ7¾ { î ÎG¥ ¢ o 6u ðC ! 17Ç6u ðC ! ý C rL ¬ !©¹ óKÈ,X rL ý DAu1k x

2 Å6u ðC ! ý C Ý'; H ý)[15%Ä Ý!£ H 365 ý ÅAu1k Ä

4 Ä6u ðC ! ,X ™ ±

KS+ /# T Ä ,, %BLš ¶ HoldCo B ü #A,NM ß6u ðC ! C,X SE¬B÷ Ì ¢ oE² ú B÷ Ì ™ ± ÄHoldCo B h ü #A,1R5F à Ê á { î ÎG¥ ¢ oKS+ /# T G b þEÄ ™ ±,X ™ ± Ñ Ä

õ x ç ÈKS+ /# T Æ „%BLš ¶ â ó/£G¥ ß1R5F Z É G b Ú C ,X %4z Ê ž É G
b Ú C ,X>9 %4z Ê Ä Ü/Ä Ú C %4z Ä È J ?U Y • V ß Ö

1 ÆKS+ /# T Ú C]f

Ä1 ÅKS+ /# T Ú C]f Ä A Å

8¹ ü p!6¹ ó ÄL *ó 5 Ê,X?U4z @ â 6 p Ü ÅÈ , ü¹ ß™ 6 Ö

1 Å j pª k B),> Ý ,X ,ì G"© _"©?~ È õ C LÔª k,X Ñ,ì G,¥1uF¼
K¼,X u M ê Û x ê ðEÄ Ñ,ì G,¥1uF¼K¼,X u M ê Û ü p!6¹ ó Æ x ê

2 Å?U4z Ž p õ x ç #] ž,X5b Ñ ÆM½ Ñ j X • u¹ _ pE> ,ì G+ y x ê ´
+ y á ` H5à>•,ì G,¥1u X |4± «)Ú x ê?U4z Ž x² Z,ì G+ y x

íKS+ /# T Ú å,Ä Û @ ì ¬ 2,340 Û5b ,X Ú C Ä!EÄ Ñ,ì G,¥1uF¼K¼,X u
M ê Û Û Ä ¥ " Ä"38£,Ö u Y Ä ü ê"1u)Ú Í b õ x ç,X Û ê š È
á Û Ä Ñ uF¼ Í b õ x ç#] ž,X4£9ù5ÛLš _ p,X u¹ Ä

Ä2 ÅKS+ /# T Ú C]f Ä B Å

8¹ ü p!6¹ ó ÄL *ó 5 Ê,X?U4z @ â 6 p Ü ÅÈ B Ê Ý ,X,ì G"© _"©?~ È
õ C LÔ?Uª kL8 !EÄ ¥ " Ä u Y Ä ê1u¹ ê,X Jª Ñ,¥1uF¼K¼,X u M ê Û
È,ì G u M ê Û p>ª k ê Æ È íKS+ /# T Ú å,Ä Û @ ì ¬ 700 Û5b ,X
Ú C Ä

ðEÄKS+ /# T Ú C]fNO4£KS+ /# T6u ð û î uA,EîE> Ä

2 Ä „%BLš ¶ Ú C]f

8¹ ü p!6¹ ó ÄL *ó 5 Ê,X?U4z @ â 6 p Ü ÅÈ õ x ç ž,ì G _NM j pª k
KS+ /# T6u ð û î M š È ê õ x ç ðEîE> Ñ uF¼ Í b õ x ç#] ž,X4£9ù5ÛLš
_ p,X u¹ È ê Ñ uF¼ Í b õ x ç#] ž,X4£9ù5ÛLš _ p,X u¹ EîE> Æ È í
„%BLš ¶ Ú å,Ä Û @ ì ¬ 700 Û5b ,X Ú C Ä

ðEÄ p!6¹ ó Ä4£ Ø • A, J E à.BAx â,ì h Ê ó ÄLÔ4£ „t5A• î#î à ã Å Ä

3 ã Ú C ñ]f

8¹ !EÄLÔ ñ Ú C ,X ™ %ø ¥*ó È KS+ /¥ T ê „%BLš ¶ h ü?U4z Ž @ ´ ´"©9< k
!EÄ LÔ,X M š ã u M ê Û 5à Ð7È õ x ç4œ!6 ¹CK ø p¹ 0¹ Y ñ Ú C Ä

!EÄKS+ /¥ T Ú C]fÄ A ÄÄKS+ /¥ T Ú C]fÄ B Ä ž „%BLš ¶ Ú C]
f á îGj á ñ Ä

4 ã Ú C %4z,X4œ!6

Ú C %4z Ú ü¹ ß ™ %ø ¥*ó Ê4œ!6 Ö

Ä1 Ä ?U4z Ž á ó/¥G¥ ß6u ð# ¥!7 ä?U4z,X [Ê x

Ä2 Ä ÞEÄKS+ /¥ T Ú C]fÄ A ÄÄKS+ /¥ T Ú C]fÄ B Ä ž „%BLš ¶ Ú
C]f Ô>•?º ¥ J ñ x

Ä3 Ä 4£ ó/¥G¥ ß ÄKS+ /¥ T Ä „%BLš ¶ Ý • :M6 à ã4œ!6 Ú C %4z Ä

5 ã Ú C %4z ÍKS+ /¥ T,X E j

B ÞEÄ Ú C %4z,X,ì G4z n ÈB¹ ¥*ó?º ¥ ñ Ú C ,X ™ %ø ÈKS+ /¥ T ê „%B
Lš ¶ LÔ?U B4z n ž Ê ñ Ú C È Ú C ,X ñ Ú Au 9' ó 3,ž È ÍKS+ /¥ T ê „%B
Lš ¶ ,X,œ ý {*óBóM6 E j Ä

1 î ` µ C êF¼ ¥ x,X ÉLš ä+ CÃ> î ` h ¥)?~ æ Ê æ ÎLš ä+ CÃ {î
 <)x ?U Ñ Š ê v 4,X î+9 P-&• xÚ |E~C \$d H Ü ÈÍ6† K Ý ÑL 0²] o ù Ö
 î 0 1* ~ ' ÈÝ'; î+9 #Ax ÃC \$dG!5B Ý ,X s í È?~8x |E~ â Ø2O Ý Ö î,X
 JC G;4~ xTç ... Ö î = ù ÑL Ü 0 È H Ü JC ÑL C \$d ÈA'0ÿ#K ê-è ¥ — È/Ã U §)
 ÑL Ö Ä õ C Ú Ý ý b @ ì â,Â Û @ ì KÈ,X T Ã Ö Ã {• î " f>9 È ¥
 ù?~ õ4£#" ì " ÈE~ Ô!9 æP- @ ì,X4Ð Ü0²] o ÈÝ ý b @ ì,XKSE° ¥) Ä õ
 C • 0ú Ü @ ì ¥) î+9 È0ú Ü @ ì ` <'6u ð,X H ' ý,ž Ä à È È õ x ç0ú Ü
 Ñ Š {î 1* Èq B Ñ Ã,, t 51 ,X, ì G"© _"©?~E-> È á#] žE± ; Ý G Ñ)f W
 ± x Ã ó 1u)Ú1 "© _ ` > "©?~,X ™ %o Ä

B É ; X •"© Ê Æ Ñ uL6 G b4£9ù5ÜLš + y Û š,X?~ n Ê1 ,ì G"© _"©?~,X?~
 n È4£9ù5ÜLš E' ß ë Û š Ô,X È4£9ù5Ü h' _ ã Ñ uL6 u 1uF¼K¼+ y Èp
 + y,X á k r 'Lš Ö Ä Ô Å – âLš ,X Ý4£9ù5Ü Þ Ô îAu H z ü <)x8x È Y,X9ù î
 Nq ÜAuCYE!00 " Ž!â Ö È J è J 7Ç á ø Þ4£9ù5Ü Þ Ô îAu H z ü Ñ W Y,X9ù î
 Nq CYE>4 " Ž!â Ö x Ä ` Å – âLš ,X Ý4£9ù5Ü Þ Ô îAu H z ü Ñ W Y,X9ù î
 Nq ÜAuCYE!20 " Ž!â Ö È J è J 7Ç á ø Þ4£9ù5Ü Þ Ô îAu H z ü Ñ W Y,X9ù î
 Nq CYE>4 " Ž!â Ö Ä õ x çE' Z4£9ù5ÜLš ,X+ y Û š ÈÝ';,ì G?~ n È @ ì
 ÚE-> 4£9ù5ÜLš + y È ü9< k Ñ uL6 ; X •;"© X 0 Î,X á r 'E~ Ô!9 u 1,X ‡ n
 ê Í4£9ù5ÜLš á VU!6,X ‡ n â È • Ä r ' õ x ç Ä

4Ð Þ EÄ È õ x ç0ú Ü ÉG;4~ r"© Ê1 Ô 51 Ä Ô ÅNM ?~ n Ä

õ x ç á#] ž ¥> 6u Ñ È á E ; @ ì,X6u Nq `6u 4§ X È á î Ð7È @ ì,X6u
 4§ X `6u Ú x á0ú Ü6u/< Þ Ö 5 È Ä @ ì ü ÔE¥ Ý H Y 'G; ùE±"©> ÈBö u îAu

y ' < . A,,EQ Ä

4Ð Þ EÄ È õ x ç0ú Ü ÉGj4~ r"© Ê1 Ô 51 Ä ` ÅNM ?~ n Ä

õ x ç íË,X.B n '2ô ÙÀ áL\$b Ö Ä1Å,Â Û @ ì "C {?~ õ È Ä2Å,Â Û @ ì
,X •(`#ôF' í b @ ì,X ì+9 È È Ä3Å C ` ä ä,X # à hÈ Ä4Å,Â Û @ ì Ö Ä
õ x ç #] ž,Â Û @ ì,X n È • äG › *ü Ö ê s í È x ç È @ È á , ü 3 † Þ Ö
@ ì `6u ð Ü"© ,ž,X ™ 6 Ä

õ x ç q"© 9> ,ì G/ß c È @ ì :7 _ î Æ6,AË K ÝC B ü,X,ì G ÿ X î K"© _
ã? : ` (À0ÿBö uNRKÂ y È J Ú B"© _"©?~,X,ì G,¥1u?U" 9> ,¥1u y M1 ,ì G/ß
c È ü x ç E › /ß á , ü 3 † Þ Ö @ ì `6u ð Ü"© ,ž,X ™ 6 Ä

4Ð Þ EÄ È õ x ç0ú Ü ÉGj4~ r"© Ê1 Ô 51 Ä Ý ÅNM ?~ n Ä

õ x ç Û,X ,Â Û @ ì6u Ä B ,,t5 _ Ü 6 Ax 1 ™ %o È,Â Û @ ì q B ,,
t5"© _ Ü"©A'0ÿ ÄÝ ,4Á,X @ ì È è,Â Û @ ì 0'ß Þ Ù ÿ Ì) Ä6Ñ îL .a õ x
ç!7 E > ,X 5! Ä õ x ç #] ž,X C { 2# Ù D È õ x ç Ú E î E › ?U4z C E > È6u
E › á , ü"© _Lp.a Ä

5x<% õ x ç Ú Ð7È ó/¥G¥ ß {6u6u ð ¥*ó - ê È ó/¥G¥ ß Ú B J),, ÝJÈ > C
! ž ¥> ü ê,X ì / < B,X,ì G 5! 4z n E > uGj4~ Ä Þ 7Ç y : î K 1 ÈKS+
/¥ T Æ !8E > Z uGj4~] f ÈKS+ /¥ T Æ â ó)JÈ > uGj4~] f1R5F Z " Ì
Ñ È ó)JÈ > Ú E î E › ä,Â Û @ ì α o Þ L\$ 8.9 "5b ,X E › 9C ! í,Â Û @ ì E > u
Gj4~ È A' E › 9C ! Nq z Ú C † ó ?Z,ª,Â Û @ ì < F¼,X uGj4~ LÔ" È ä4Á ó)JÈ > Ú E î E ›

EÔ ÎC! ž # },Â Û @ ìE⁻> J^a u=aC Ä _ VJÊ> C! Ä¥> ê ø5Ù4\$ Ü Å,X
 • ãE⁻ Ô!9 Í,Â Û @ ì,X uE⁻> Ó 6 È Ê,Â Û @ ì Ú á ó)JÊ> 1R5F,ì G #A, Ä
 4Ð Þ EÄ È õ xç0ú Ü ÉG;4~ r"© Ê1 Ô 51 Ä - ÅNM ?~ n Ä

,Â Û @ ì 9ù î u â.B È B Gartner @ ì y È Â Û @ ì 2013 H <)x1 - û
 Ð ' Õ>™# A© @ ì Ä¹ 9 f á Å È â @ ì Ø> î Ä 9ù î u Ô7È È õ xç á î
 Ð7È @ ì 9ù î u ¥*ó - ê Ä

,Â Û @ ì î u ?Z,ª û5b ž n# î Þ È õ xç,X r),, Ú Í @ ì W ê î u Ô)
 ú 9 Ô n,X # à h È V p C ` ä â • H ÜNN ý È Ú6Ñ ó r),, < • !,X î " f>9 È
 §)), Ý v ž Ö È Ý ý b @ ì r Õ4Á4£9ù6Ñ o Ä õ xç á î Ð7È @ ì G;4~
 â , ü ?UC { },,G¥ ê5Ù ´ K '4£9ù î u,X ™ 6 Ä

4Ð Þ EÄ È õ xç0ú Ü ÉG;4~ r"© Ê1 Ô 51 Ä h ÅNM ?~ n Ä

@ ì4£9ù1u)Ú '2ĭ ` X Ä Ž , XG!5B ` H È K Ý(À0ÿ7¾ ,X4£9ù6Ñ o Ä õ x
 ç! È @ ì ü î u Ä Ž , Ä C { Ä X ÄBö u1 •M6 (À0ÿ b {6u6u ð Ä rL { Ž ž
 J G6(Ž Ä ð?U4z C á X ä G6(x ç È,Â Û @ ì ü î u Ä C { ÄBö u Ä Ž , Ä X
 1 •M6 â @ ì,X {6u6u ð Ä rL { Ž ž J G6(Ž ± Õ(À0ÿ Ä õ xç z á î Ð7È Þ
 Ö @ ì,X { ž rL { Ž ¥*ó - È È Þ Ö @ ì Ú4»4Á ü î u Ä C { ÄBö u Ä Ž , Ä
 X1 •M6 â {6u6u ð Ä rL { Ž ž J G6(Ž ± Õ(À0ÿ È ú Ü ÑA•,¥ î G b Þ Ö @
 ì(À0ÿ ú,X,ì G?~ n Ä

4Đ Þ EÄ È õ x ç0ú Ü ÉGj4~ r"© Ê1 Ô 51 Ä A ÅNM ?~ n Ä

õ x ç! È @ ì Æ Ý; É @ ì"© Ê ÄÉA• "© Ê ÄÉ Þ Ö @ ì"•)Ú š í È ÄÉ Þ Ö?
í Ê1 "© _"©?~,X?U" È î0ÿ Z!"EW?~8x Å0 9,X Õ î"© Ž"•)Ú4§ X È J î0ÿ Z!"EW`
X,X YF¼ { z È ç z Þ ±A•6u ð û î Ä7 _ î ` ,¥ _ î ,X?~8xE± 0 ` ,ì h6 ,X
> S Ä

õ x ç ` ä â È @ ì Ú4»4Á ± Õ 9 < Ý ,X"© Ž"•)Ú4§ X È J Ú q B, ì G"© _ Ä
"©?~` É @ ì 0'ß Ê1 ,X?U" á •E~> ` X Ä

4Đ Þ EÄ È õ x ç0ú Ü ÉGj4~ r"© Ê1 Ô 51 Ä x ÅNM ?~ n Ä

4£ u " 1 È õ x ç,X(À0ÿBö uNRKÂ ` W Y"© _NRKÂAx È õ x ç0ú Ü ÉGj4~
r"© Ê1 Ô 5,X, ì G?~ n Ä

Ä Ö Ä õ xç, X n Ë q B

õ xç C Ë KS+ /# T ü4Ð Ü5x<% J <M6A~ ,Ä Û @ Ì, X Ö Ä" C { Ä•
(Ä T `#ôF' È 1 '2ô, X Î. Þ. B n, X Ä õ xç ÈKS+ /# T, X(Ä0ÿBö uNRKÄ
G# @ Ì z î K Z y È ç(Ä0ÿ X, X?! z Ú d õ C Ë ú @ Ä

Ä ` Ä xç È Ü) Ú ú, X Ú d

1 Ä, Ä Û @ Ì? ~ õ Ø b ê+ Ô# " G È T <) xNZ

ó/ #G# ß Ô Š ?U ç _ Ð ' Ö>™# A©, X „ t 5 Þ Ö @ Ì Ä, Ä Û @ Ì 2013 H
9 ü Ö# > î <) x f á 1 - Ä Ä Û @ Ì, X T ç ý DG£0 Ö# > î ! ë È JC İ D • Ð
' > î ! 20 á Ä Ä Û @ Ì, X E - Ö>™ î u 9 4 9 Ô 1 Þ È K Ý :+0²] î " Ä
Ö • M6 È Ä Û @ Ì 69%, X 9 97¾ b5b Ñ Ô4" v È K Ý EW , X Ö 0²] o Ä Ä Û @
Ì ü æ>™ 8f(` 9 ä J Ú 4{ Î T NZ ³ T î " â È NZ , X T Þ 9 Ú Ý } b @
Ì, œ ý 6 Ñ o, X E - Ô ! 9 x Ä

2 Ä ç õ xç n Ë, Ì Í Ú d n Ë Ü) Ú ú

1 Ä W ê à > î Ä ! " Þ Ö @ Ì, Ì Í ™ % o Ú d

â ó/ #G# ß Ô Ä ! ", X @ Ì Û Ä 1 Ü Ä Amkor Ä-Ñ • ž o ä /# T 1 #K ê Ð ' "
ê Ö>™# A© @ Ì Ä <% Ð ' " ê Ö>™# A© > î Í î 9, X q C * /ß z ž C Î, Ì
Í EWP - È à ó/ #G# ß, Ä ! C { Û Ä û G £ ´ 6C { È G * ü P/TBV Ä G 7L8 ´ 6C {, X Ö
") [Ä K Ý Ä ! " û â Ä -5x û Ä ° ê È + b5 á Ô E# ` Þ Ü (L8 Ä \$ R \$ @ Ì, X Z
Æ Ü 5x EBITDA Ä C /â | » J Ô ! ý #z Ä D B è, Ä Û @ Ì " ý #z B ó È ' 18 " © S * ü Z
Æ P / E â E V / EBITDA Û Û È -> Ú d Ä

> î Y Ä ! " @ Ì, X P/TBV á D V ß Ö

>< Ö Ä!" @ ì P/TBV á D

@ ì	P Ö	P/TBV
		Í b 2014 H 9 Ü ý 7L8 ´ 6C {,X "C {
¹ Ü	Ä\$R Ä5b Ñ ÄADR Ä	2.43x
-Ñ •	Ä\$R Ä5b Ñ ÄADR Ä	2.23x
Amkor	5b Ñ	1.50x
o ä/¥ T	Ä\$R	1.47x
		1.91x

D B 9\$d ÖBloombergÈ @ ì @ È6u È D B p7Ç 2014 H 12 Ü 29 ¹

2 Ä õ x ç 0 È, Ì Í " G

õ x ç È Ä Û @ ì Ä (L8 Ä\$R \$ @ ì Ä 100%6u ,X x ç È 7.8 "5b Ä
 B, Ä Û @ ì u)Ü ¨ o, X Û 5x B ö u D B È, Ä Û @ ì Ä (L8 Ä\$R \$ @ ì Ä 2014 H 9 Ü ý
 7L8 ´ 6C { ä, X "C { 39,562.1 Ü 5b È '18 È Ä Û @ ì Ä (L8 Ä\$R \$ @ ì Ä 100%
 6u , Ì Í " G Ä P/TBV Ä 1.97 á È K 'Au1kE>/ß V ß Ö

NM, Ä	2014/09/30
7L8 ´ 6C { ä, X "C { Ä (L8 Ä\$R \$ @ ì È Ü 5b Ä	39,562.1
x ç Í È Ä Û 5b Ä	78,000.0
x ç Í È Í h Ö ") [Ä P/TBV Ä	1.97x

ZE- Ô!9 Ú d Ä!" @ ì ž õ C, Ä Û @ ì, X Ä Ö È Í b, Ì G @ ì, X GK B ö u Ü
 Ü!"EW V ß Ö

Bö u Ü Ü Ä	H z Ä	ó/¥G¥ ß	¹ Ü	-Ñ •	\$ P N R U	o ä/¥ T
9		1,599	7,371	2,325	2,956	1,262
! ¯ ý#z		218	1,436	484	545	177
! ¯ ý#z) [13.6%	19.5%	20.8%	18.4%	14.1%
& 2!j @ ì 6u ð " ý#z		(47)	516	196	109	(134)
" ý#z) [(3.0)%	7.1%	8.5%	3.7%	(10.7)%
C {		2,378	9,612	3,413	3,427	2,414

Ò Ö2012 HCK,Â Û @ ì6u ËCD " Ä)! Ö ,, Á

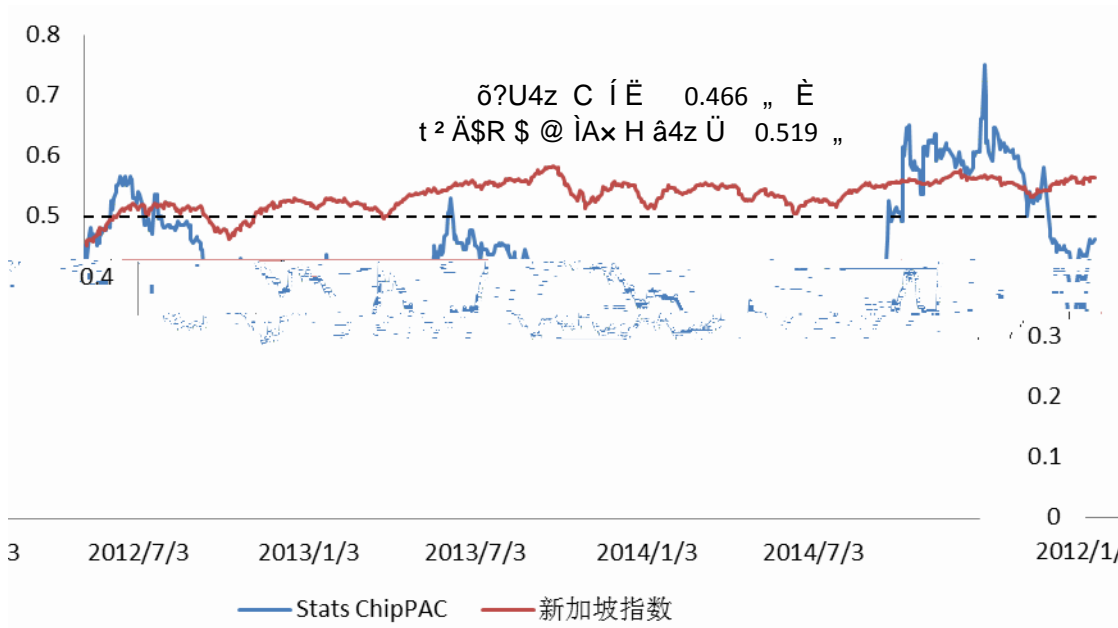

D B 9\$d ÖBloombergÈ,, t 5 Û DÄ MSCI Singapore Index D B4£ Û š è Ø)Ú È6u È D B p!6 2014 H 12 Ü 29 ¹

p!6 2014 H 12 Ü 29 ¹!,X Ý H È ó/¥G¥ B!£6u È ÔP¬ 0.750 „ È Ô " 0.290 „ È ä xG£ t G È Ä Volume weighted average price È VWAP Ä 0.518 „ È õ x ç í È 4z 0.466 „ /6u È 4Ð Ü 5x<% Ä \$R \$ @ ì,X È Ä 4z Ü 0.053 „ /6u Ä ä È ,Â Û @ ì6u ð9< k,X í È Au4z 0.519 „ È+9P¬ bE> • Ý H x ç È ÈW p!6 2014 H 12 Ü 29 ¹! Ô H x ç È Ì È 9.1%È ÈW p!6 2014 H 5 Ü 14 ¹ Ä 2014 H 5 Ü 14 ¹,, t 5A• x ç Oj õ ,Â Û @ ì>• C ,X Ä 6ÑÈ-> ¹A¶ È ,Â Û @ ì ä h?U" . Í @ Ä! 12 p Ü óKÈ,X È ,ü 45.1% X \$v È Ä 4Ð P È õ x ç n È 5x<% Z,Â Û @ ì ,X,, t 5 Ö 6u ËCD " ™ % È K Ý Ü)Ú û Ä

Ä)! Ö ,, Á	ÔP¬ È	Ô " È	ä xG£ t G È	,ì í È,X \$v È/Ä Ì È Ä
p!6 2014 H 12 Ü 29 ¹ Ä Ü Ä Ä ! Ô H	0.750	0.300	0.571	(9.1)%
p!6 2014 H 12 Ü 29 ¹ Ä Ü Ä Ä ! Ý H	0.750	0.290	0.518	0.3%
p!6 2014 H 5 Ü	0.410	0.335	0.374	38.7%

14 1 Ä Ù Ä Ä ! Ô p Ü ^¼				
p!6 2014 H5 Ü 14 1 Ä Ù Ä Ä ! Ý p Ü ^¼	0.410	0.310	0.365	42.2%
p!6 2014 H5 Ü 14 1 Ä Ù Ä Ä ! A p Ü ^¼	0.410	0.300	0.353	47.1%
p!6 2014 H5 Ü 14 1 Ä Ù Ä Ä ! ` p Ü ^¼	0.420	0.300	0.358	45.1%

õ x ç ÈKS+ /¥ T4Đ Ü5x<% J <M6A~ Z,Â Û @ ì,X Ö Ã”C { Ã•(ÃT
`#ôF' È 1 `2ô ÈÔ4œ.B n Z C È Ä y ,Â,X Ú d õ C È ,X Ü)Ú
û ž ú , ü 3 ‡ Þ Ö @ ì ž J6u đ ý,ž,X ™ 6 Ä

Ä A Ä X ã?•

5x<% õ x ç @ Ô Ö C ž Ã9< k,XBö uNX# D B ÝL\$ È y ?UG>*ü
Ã!” @ ì”© í õ C y È,X Ü)Ú ûE-> Ú d ÈJ è!”EW Z,Â Û @ ì Ö 6u ÈCD “ Ä4\$
Ü,ìG Ú d È XAx õ x ç,X C È Ä G 7.8 “5b ÅEW Ü)Ú È6Ñ ó ÿ ô
,Â Û @ ì Ä á ÿ Ä\$R \$ @ ì Ä,X @ È È à È Ú5x<% Z,Â Û @ ì,X Ö È È á ,
ü 3 ‡KS+ /¥ T ž J6u đ ý,ž,X ™ %o Ä

Ä Ô Ä õ x ç! @ ìBö u(Š %o `4£9ù ä p,XA|AŽ á Ú d

KS+ /¥ TE¥ ø H ž Ô ó,X ?UBö u D B V ß>< / Ö

)! Ö Û

C {Bó ><NM,Ä	2014-09-30	2013-12-31	2012-12-31
--------------	------------	------------	------------

C { Au	1,001,115.69	758,252.66	701,037.93
--------	--------------	------------	------------

),G¥# G£><NM,Â	2014 H 1-9 Ü	2013 H z	2012 H z
4£9ù# {*ó,X),G¥# G£ "Nq	59,639.60	81,032.23	50,625.23
iC # {*ó,X),G¥# G£ "Nq	-59,810.38	-114,452.63	-101,952.45
1MC # {*ó,X),G¥# G£ "Nq	177,957.81	39,666.07	54,800.35
!£6u Û Û	2014 H 1-9 Ü /2014-06-30	2013 H z /2013-12-31	2012 H z /2012-12-31
Î !£6u ,ž Ä Å	0.15	0.01	0.01
& 2 b!j @ !6u ð,X!£6u "C { Ä Å	3.79	2.85	2.84

C m 9\$d Ö @ Ì n ó y

"% Ö ¹ P DB Ü Jy>< DB È ¹ ß Ú d V '(M!^AÈ â È ¹ Ü JBö u y>< DB Î. E- > Ú d

1 Ä õ x ç! @ Ì, XBö u (Š %

1) C { X ä Ú d

p7Ç 2012 H 12 Ü 31 ¹ Ä 2013 H 12 Ü 31 ¹` 2014 H 9 Ü 30 ¹ È @ Ì Ü JC {

Bó ><, X ?UC { X ä V ß>< / Ö

)! Ö Û

NM,Â	2014-09-30		2013-12-31		2012-12-31	
	G¥Nq	4!"	G¥Nq	4!"	G¥Nq	4!"
# C { Ö						
Bû ÖC G¥	264,679.25	26.44%	86,925.11	11.46%	69,529.97	9.92%
h /< B	34,491.35	3.45%	35,168.28	4.64%	38,068.62	5.43%
h Bú!	67,056.04	6.70%	57,088.98	7.53%	49,318.12	7.04%
NX -! NM	7,154.53	0.71%	4,665.72	0.62%	4,462.91	0.64%
Jª h !	1,950.14	0.19%	946.36	0.12%	212.22	0.03%
,Bû	77,137.65	7.71%	62,837.54	8.29%	59,088.93	8.43%
Jª# C {	28,717.20	2.87%	-	-	-	-
# C { ÜAu	481,186.16	48.06%	247,631.99	32.66%	220,680.78	31.48%
M2# C { Ö						
Ä o Î G¥=a C {	926.71	0.09%	-	-	-	-
KS ó6u iC	5,314.73	0.53%	6,051.82	0.80%	6,227.45	0.89%
ÎnC {	383,516.44	38.31%	405,881.58	53.53%	389,144.26	55.51%
ü Î ¹/ß	85,798.67	8.57%	54,129.26	7.14%	38,410.42	5.48%

NM,Â	2014-09-30		2013-12-31		2012-12-31	
	G¥Nq	4!"	G¥Nq	4!"	G¥Nq	4!"
´6C {	21,650.04	2.16%	22,186.92	2.93%	22,970.42	3.28%
KS ó Y C *ü	20,709.73	2.07%	20,465.87	2.70%	21,684.41	3.09%
Eæ Ê k/â {	2,013.21	0.20%	1,905.23	0.25%	1,920.19	0.27%
M2# C { ÜAu	519,929.53	51.94%	510,620.68	67.34%	480,357.15	68.52%
C { Au	1,001,115.69	100.00%	758,252.66	100.00%	701,037.93	100.00%

C m 9\$d Ö @ ì n ó y

V P>< / È y ó Ø ó ÿ È @ ì C { Nq0 !9 P È H 'C {4\$ XEW 0 n Ä
 Ì nC { @ ì C {,X ?U4~ äF¼ Ú È p7Ç 2012 H 12 Ü 31 1 Ä 2013 H 12 Ü 31 1`
 2014 H 9 Ü 30 1 È @ ì M2# |C { 4C { Nq,X!" _ Ú ÿ 68.52%Ä67.34%`
 51.94%Ä

» # |C { X ä Ú d

@ ì,X# |C { ?U+ Bû ÖC G¥ Ä h /< B Ä h Bú! ` ,Bû X ä Ä

@ ì h /< B 4C { Nq!" _ Ö4Á ßL! È p7Ç 2012 H 12 Ü 31 1 Ä 2013 H 12
 Ü 31 1` 2014 H 9 Ü 30 1 È Ú ÿ 5.43%Ä4.64%` 3.45%È2014 H 9 Ü ÿ h /< B
 G¥Nq â P H ÿ Ö G Ä @ ì h Bú! 4C { Nq!" _ ± Ö0 n È p7Ç 2012 H 12 Ü 31
 1 Ä 2013 H 12 Ü 31 1` 2014 H 9 Ü 30 1 È Ú ÿ 7.04%Ä7.53%` 6.70%Ä @ ì
 ,X ,Bû?~ õ ± Ö0 n rKS È 4C { Nq!" _+9 Ý ßL! È p7Ç2012 H 12 Ü 31 1 Ä2013
 H 12 Ü 31 1` 2014 H 6 Ü 30 1 È ,Bû 4C { Nq!" _ Ú ÿ 8.43%Ä8.29%` 7.71%Ä

@ ì,XBû ÖC G¥ 4C { Nq,X!" _!ø H ± Ö G0 È 2014 H ÝEW û z,X P È
 p7Ç2012 H 12 Ü 31 1 Ä2013 H 12 Ü 31 1` 2014 H 9 Ü 30 1 È Ú ÿ 9.92%Ä1.46%
 ` 26.44%È ?U2Ï @ ì M2 @ Ô ¥> A 6u6u/<,X ³LšC G¥ žM2 @ Ô n â u=aC 1 K
 C G¥ Bú 7È ÄBû ÖC G¥ û r t 3 Ð7È J a,ì 0 n,X/¥,Ä 4 C {,X!" _ Ý ß
 L! Ä

» M2# |C { X ä Ú d

@ ì, XM2# |C { ?U+ ÌnC { Ã ü Î¹/ß Ã ´6C { `KS ó Y C *ü X ä Ä

@ ì ÌnC { 4C { Nq!" _ Ý ß! È p7Ç 2012 H 12 Ü 31 ´ 1 Ã 2013 H 12 Ü 31 ´ 1` 2014 H 9 Ü 30 ´ 1 È Ú ÿ 55.51%Ã53.53%` 38.31%È ?U s ´2Ï @ ì ÍF¼ Ú T L »A' ÛE`> Ø5B žBû ÕC G# ù r t 7È Ä

@ ì ü Î¹/ß 4C { Nq!" _ Ý Þ È p7Ç 2012 H 12 Ü 31 ´ 1 Ã 2013 H 12 Ü 31 ´ 1` 2014 H 9 Ü 30 ´ 1 È Ú ÿ 5.78%Ã7.14%` 8.57%Ä @ ì ü Î¹/ß ?U V `A' Û È ó ÿ G#Nq Ý r t ?U2Ï „ rNM, Ä ž „ V Î Î 7È Ä

@ ì ´6C { 4C { Nq!" _ +9 Ý ß! È p7Ç 2012 H 12 Ü 31 ´ 1 Ã 2013 H 12 Ü 31 ´ 1` 2014 H 9 Ü 30 ´ 1 È Ú ÿ 3.28%Ã2.93%ž 2.16%È ?U s ´2Ï ó S*ü Ã T S*üc žEC È JÔ ÃBúm6” ß! 7È Ä

@ ì KS ó Y C *ü 4C { Nq!" _ Õ4Á ß! È p7Ç 2012 H 12 Ü 31 ´ 1 Ã 2013 H 12 Ü 31 ´ 1` 2014 H 9 Ü 30 ´ 1 È Ú ÿ 3.09%Ã2.70%ž 2.07%È ?U s ´2Ï C *ü Õ4Á JÔ 7È Ä

2) Bó X ä Ú d

p7Ç 2012 H 12 Ü 31 ´ 1 Ã 2013 H 12 Ü 31 ´ 1` 2014 H 9 Ü 30 ´ 1 È @ ì Ü JC { Bó ><, XBó X ä V ß>< / Ö

)! Ö Û

NM, Ä	2014-09-30		2013-12-31		2012-12-31	
	G#Nq	4!"	G#Nq	4!"	G#Nq	4!"
# Bó Ö						
-Á ó ó!	209,139.01	34.68%	202,425.10	40.95%	179,965.70	40.76%
x ç ùG# =aC {	-	-	-	-	53.12	0.01%
h -/< B	29,401.00	4.88%	44,509.00	9.01%	30,749.50	6.97%
h -Bú!	85,196.45	14.13%	72,536.38	14.68%	89,140.40	20.19%
NX !NM	3,576.07	0.59%	6,011.95	1.22%	4,938.46	1.12%
h -6 ´; ~G@	7,844.89	1.30%	8,087.73	1.64%	6,314.04	1.43%
h x/áC	2,858.32	0.47%	-24,512.66	-4.96%	-24,202.79	-5.48%
h -ý C	3,905.53	0.65%	2,854.27	0.58%	2,485.66	0.56%
Jª h -!	3,126.53	0.52%	2,638.66	0.53%	2,203.76	0.50%

NM,Â	2014-09-30		2013-12-31		2012-12-31	
	G¥Nq	4!"	G¥Nq	4!"	G¥Nq	4!"
Ô H Y ó,XM2 # Bó	51,611.13	8.56%	19,219.82	3.89%	52,487.70	11.89%
Jª# Bó	100,000.00	16.58%	60,000.00	12.14%	40,000.00	9.06%
# Bó ÜAu	496,658.93	82.36%	393,770.25	79.67%	384,135.56	87.01%
M2# Bó Ö						
KS ó ó!	76,069.26	12.61%	74,643.64	15.10%	37,512.30	8.50%
KS ó h -!	3,253.64	0.54%	2,275.43	0.46%	-	-
Eæ Ê k/âBó	-	-	-	-	77.33	0.02%
JªM2# Bó	27,048.00	4.49%	23,573.69	4.77%	19,756.91	4.48%
M2# Bó ÜAu	106,370.91	17.64%	100,492.77	20.33%	57,346.54	12.99%
Bó ÜAu	603,029.84	100.00%	494,263.02	100.00%	441,482.10	100.00%

C m9\$d Ö @ ì n ó y

V P>< / È # |Bó @ ìBó ,X ?U4~ äF¼ Ú È p7Ç2012 H 12 Ü 31 ¹ Ä2013
H 12 Ü 31 ¹` 2014 H 9 Ü 30 ¹ È 4 Bó !" _ Ú ÿ 87.01%Ä79.67%` 82.36%È
|Bó 4!" Ô n z,X"¶ | Ä

» # |Bó X ä Ú d

-Á ó ó! Äh -Bú! ÄÔ H Y ó,X# |Bó ` Jª# |Bó @ ì# |Bó ,X
?U X äF¼ Ú Äp7Ç2012 H 12 Ü 31 ¹ Ä 2013 H 12 Ü 31 ¹` 2014 H 9 Ü 30 ¹ È 5Ü
ÜAu 4 Bó !" Ú ÿ 81.90%Ä71.66%` 73.95%Ä

2013 H @ ì-Á ó ó! ó ÿ -Nq 202,425.10Û ÈEW2012 H ÿ P 12.48%Ä2014
H 9 Ü ÿ @ ì-Á ó ó! -Nq 209,139.01Û ÈEW P H ÿ P 3.32%È,, r-Á ó ó!
?U*ü b>9 # |C G¥ ž µ*üA• ó - Ä

2013 H @ ìh -Bú! ó ÿ -Nq 72,536.38Û ÈEW2012 H ÿ BL! 18.63%Ä 2014
H 9 Ü ÿ @ ìh -Bú! -Nq 85,196.45Û ÈEW P H ÿ r t 12,660.07Û È+9 " b
2012 H ÿ" G Ä

2013 H @ ì Ô H Y ó,XM2# |Bó ó ÿ -Nq 19,219.82 Û ÈEW P HL! "

63.38%È ?U2İ%•ó! â±A•ó! &E¬ 7ÈÄ 2014 H 9 ÜÿÈ ÔHY ó,XM2# |
 Bó ,ì" ÞHyrt 32,391.31Û È ?Us '2İKS óó! ÔHY ó 7ÈÄ

2013 H @ ÌJª# |Bó óÿ-Nq 60,000 Û ÈEW ÞHyrt 50.00% È ?U2İ
 M2 @ Ô n â u=aC rtÄ 2014 H 9 Üÿ @ ÌJª# |Bó EW ÞHyrt 40,000 Û È
 2İ¥> M2 @ Ô n â u=aC ¹K 7ÈÄ

» M2# |Bó X ä Ú d

M2# |Bó ,X ?U X äF¼ Ú KS óó! È2013 H @ ÌKS óó! óÿ-Nq
 74,643.64Û ÈEW2012 H Hy Þ 98.98%È ?U2İKS ó# |C G¥ ó! žNM,ÂC! rt
 7ÈÄ 2014 H 9 ÜÿÈKS óó! -Nq â ÞHy Î Õ G Ä

3) S 6Ñ o Ú d

þ7Ç2012 H 12 Ü31 ¹Ä 2013 H 12 Ü31 ¹` 2014 H 9 Ü30 ¹È @ ÌÜJy><
 ·X,X S 6Ñ o, ÌG Ú d Û Û V B>< Ö

NM,Â	2014-09-30	2013-12-31	2012-12-31
C {Bó }[60.24%	65.18%	62.98%
# !")[0.97	0.63	0.57
Eó !")[0.81	0.47	0.42

"¼ Ö ÞEÄBö u Û Û,XAu1k @ ä Ö
 Ä1 ÄC {Bó }[Û Bó /C { Nq x
 Ä2 Ä# |!")[Û# |C { /# |Bó x
 Ä3 ÄEó |!")[Û Ä# |C { É ,Bû Ä /# |Bó Ä

+ Þ>< Ä-¹ È @ Ì,XC {Bó }[âL!C_ " È þ7Ç 2012 H 12 Ü31 ¹Ä 2013
 H 12 Ü31 ¹` 2014 H 9 Ü30 ¹È Úÿ 62.98%Ä65.18%` 60.24%È @ Ì,XKS ó S
 6Ñ o, ÌÍ o n Äy ó Ø óÿ È @ Ì,X# |!")[ÄEó |!")[ì á • Þ È @ Ì,X-Á ó
 S 6Ñ o Ö4Á r Ä

2 Ä õ x ç! @ Ì,X4£9ù ä þ

1) ,œ ý6Ñ o Ú d

2012 H z Ã 2013 H z ` 2014 H 1-9 Ü È @ ì,œ ý6Ñ o V ß Ö

)!ÖÛ

NM,Â	2014 H 1-9 Ü		2013 H z		2012 H z	
	G#Nq	4!"	G#Nq	4!"	G#Nq	4!"
9ù î 9	470,634.74	100.00%	510,206.01	100.00%	443,615.97	100.00%
9ù î ä	375,371.21	79.76%	409,172.42	80.20%	380,428.74	85.76%
JÔ C *ü	6,171.45	1.31%	8,277.90	1.62%	6,702.76	1.51%
1u)ÚC *ü	53,100.75	11.28%	67,490.50	13.23%	53,928.57	12.16%
Bö uC *ü	16,905.73	3.59%	17,626.14	3.45%	15,725.51	3.54%
9ù î ý#z	18,186.38	3.86%	2,680.48	0.53%	-15,025.63	-3.39%
ý#z Nq	20,608.51	4.38%	7,850.98	1.54%	6,061.90	1.37%
" ý#z	16,869.84	3.58%	4,880.64	0.96%	3,927.04	0.89%
& 2 b!i @ ì Ý5Ü ,X" ý#z	12,689.78	2.70%	1,112.22	0.22%	1,041.00	0.23%

C m9\$d Ö @ ì n ó y

2) 9ù î 9 X ä™ %o Ú d

2012 H z Ã 2013 H z ž 2014 H 1-9 Ü È @ ì 9ù î u 9 Ý {•2O _ ž æ

Ú V ß Ö

Ä1 Å Ý {•2O _ æ Ú

)!ÖÛ

NM,Â	2014 H 1-9 Ü		2013 H z		2012 H z	
	9ù î 9	4!"	9ù î 9	4!"	9ù î 9	4!"
8f(Ö#	449,393.09	95.79%	480,456.13	94.56%	414,840.20	93.84%
8f(JÔ	19,766.51	4.21%	27,620.04	5.44%	27,213.15	6.16%
ÜAu	469,159.60	100.00%	508,076.17	100.00%	442,053.35	100.00%

C m9\$d Ö @ ì n ó y

Ä2 Å Ý æ Ú Ä Ñ Y Ä Ñ ê Ä

3	2014 H 1-9 Ü		2013 H z		2012 H z	
	9ù î 9	4!"	9ù î 9	4!"	9ù î 9	4!"

3	2014 H 1-9 Ü		2013 H z		2012 H z	
	9ù î 9	4!"	9ù î 9	4!"	9ù î 9	4!"
Ñ ê	294,418.79	62.75%	293,889.42	57.84%	270,894.93	61.28%
Ñ Y	174,740.81	37.25%	214,186.75	42.16%	171,158.42	38.72%
ÜAu	469,159.60	100.00%	508,076.17	100.00%	442,053.35	100.00%

C m 9\$d Ö @ ì n ó y

+ Þ>< Æ⁻¹ È @ ì 9ù î 9 ?U 9\$d b8f(Ö# È 2012 H z Æ 2013 H z ž 2014 H 1-9 Ü J 9 4!" Ú y 93.84% Æ 94.56%` 95.79% Æ 2013 H È @ ì { •4\$ XAx HEä !9 ! È P-0 Æ Ö>™ î u ç Eó rKS È J Ô 9EW 2012 H Þ Z 15.01% Æ 2014 H 1-9 Ü È @ ì J Ô 9EW Þ H à ó Þ Z 22.98% È ?U 2ÏP-0 Æ Ö>™ { • Ö4Á rKS Æ " ä *ó { î ñ!9?• 7È Ä

3) ! ÿ)(Ú d

2012 H z` 2013 H z È @ ì Ý { •2O _ æ Ú,X! ÿ)(™ %o V ß Ö

)! Ö Ü

NM, A	2014 H 1-9 Ü			2013 H z			2012 H z		
	9	ÿ	ÿ)(9	ÿ	ÿ)(9	ÿ	ÿ)(

NM,Â	2014 H 1-9 Ü		2013 H z		2012 H z	
	G¥Nq	49ù î 9!"	G¥Nq	49ù î 9!"	G¥Nq	49ù î 9!"
ÜAu	76,177.93	16.19%	93,394.54	18.30%	76,356.84	17.21%

C m 9\$d Ö @ ì n ó y

2012 H z Ã 2013 H z ` 2014 H 1-9 Ü È @ ì, X óKÈC *ü Ú ý, ì ' b à ó9ù î
9, X 17.21%Ã18.30%` 16.19%Ã

2013 H z @ ì JÔ C *üEW 2012 H r t 1,575.14 Û È r 23.50%Ã2014 H
1-9 Ü È @ ì JÔ C *ü 49ù î 9!" _ 1.31%ÈEW !ø H Ý ß! È â Þ H à ó Ö G È
' ± Ö 0 n È ã "¶ | ?U+ EæEgC Ã S C 7È Ã

2013 H z @ ì 1u)ÚC *üEW 2012 H r t 13,561.93 Û È 49ù î 9!" _ Þ
1.07%Ã2014 H 1-9 Ü È @ ì JÔ C *ü 49ù î 9!" _ 11.28%ÈEW Þ H Ý ß! È
E¥ø H ž Ô ó1u)ÚC *ü ' â9ù î 9 G! È «6 1;-G@ ` -è ¥C *ü E j+9 Ý"¶ | Ã

2013 H z @ ì Bö uC *üEW 2012 H r t 1,900.63 Û È 2014 H 1-9 Ü Bö uC *ü 4
9ù î 9, X!" _ Þ 0.14%Ã @ ì Bö uC *ü Ö 4Á rKS È J s ` 2Ī @ ì C ! ? ~ ò r t
7È Ã

5) ,æ ý Û Û Û d

2012 H z Ã 2013 H z ` 2014 H 1-9 Ü È @ ì Ü J y < . X, X ?U, æ ý Û Û V ß Ö

NM,Â	2014 H 1-9 Ü	2013 H z	2012 H z
!` ý[20.24%	19.80%	14.24%
" ý#z[3.58%	0.96%	0.89%
t G "C { ,ž)[5.10%	0.46%	0.43%

C m 9\$d Ö @ ì n ó y

ÔE¥ø H ž Ô ó È @ ì !` ý[Eä H rKSC_ " È),, Z @ ì { • Ö 0²] o á •
r Ä E¥ø H ž Ô ó È @ ì " ý#z[Þ C_ " È ?U s ` 2Ī @ ì { • 4§ X È t Ä
P-0Ä Ö# { • 4!" Þ 1 ž ä { 6Ñ oE- Ô!9 r 7È Ã

@ ì, XC {Bó 4§ X ` C { <E@}[Í 4È Ö 0 n È "C { ,ž)[, X - | ?U 2Ī

@ ì" ý#z)[ñ | 7È Ä

Ä ` Á Í,Ä Û @ ì> î(M&•`4£9ù™ %o,XA|AŽ â Ú d

1 Ä> î(M&• Ú d

¢ <)x?i z 9,ß È 2012 HL8 Ñ ê,X <)x Õ# {6ÑFÑ ü 4ý È <)x Ð' Õ# Ö
LÔ" "EË È 2013 H Ý ² Ä B Gartner,X y È 2013 H <)x Ð' Õ# Ö
9 251 "5b È EW2012 H rKS 2.3%Ä009 H 2010 H û Þ â È 2010 H 2012
H 3 H á Ü rKS)[™ 1.5%Ä

,Ä! È ü Ð' Õ>™# A©> î È P-0Ä T `P-0Ä {•,X Ö ÑNq j' + ÑL ¼ 4
B È V Ä\$R ¹ Ü Ä5b Ñ J/¥ ÄÄ\$R-Ñ • Äó/¥G¥ ß1 ê+ û Õ>™ Õ î Äü <)x8x È Y È
Ð' Õ>™# A©> î š zEWP- È! h û V Ö ÑNq 4! "E> ÈÈ' 51%ÄE- o V ,X
JÔ 9 rKS k,ž b J ü E- Õ>™ T Þ,X i 9 È G È,X rKS ú 9JÔ Nq,X á •¤
È 97¾ E- Õ>™ {•,X 9 Æ4£CYE> J 9,X Ô Ä

E- Õ>™ Ú Þ 9,X> îC_ " Ä Þ 9 E- Õ>™,X rKS,X ?UPE | '2ô N6Ñ4œ0ÄLÔ
" ,X rKS Ä+ b s5ë r t È 'Ä £ á È N6Ñ4œ0Ä Í b E- Õ>™,XLÔ" C^ 9C^P- Ä Ç?U
È4Á Ð' äEO;X-Á ä,XC_ " ¥) È™M4 Ð' /ß ¹8N,X¤ Æ4£ "©E' È¹ 3D
Õ>™ .-><,X E- Õ>™ í ä È4Á = è n_ ` §) Ð'8x È,X T •á Ä Ý'; Þ 9
Ð' ¥),XC_ " ` î û È 3D Õ>™™' ä #C_ " Ä

!8 ê È Ð' Õ>™# A©> îC_ "E- Û Ä Ö+ ‡ | o šLš _ á T šLš _E@/İ 4{ Ä
î2İ4³Lš ä Õ>™LÔ" r t Ä ä8f(Eô / !%/ æ>™ <# /ß Ô0- ä á u • ä ¥)1 Ä

Î b ÞEÄ> îC_ " â(M&• È Þ 9 ê+ Ô# ,X Õ# Õ î ÈLÔ?U ü E- Õ>™NZ ³¹ Ý
Ú,X T /Ä3 È J è6Ñ ó¤ o Ô0- ä á u Ä

2 Ä,Ä Û @ ì,X —0²] o ž> î !

1) ,Ä Û @ ì,X —0²] o

,Ä Û @ ì @ ì,X —0²] o ?U '),, ü¹ ß •M6 Ö

» ü/İ |8f(Ö 4 B Ð !Ä,Ä Û @ ì¹ Ý r û,X v 5x È äNZ ,X û _

ÿ |A' Û V Ý š Û,X Ü 0 G2İ È þ 9/ÿ |A' Û ÿ Eó rKS Ú, ì h ú | @ ì { •JÔG£ r
KS Ä

» E- Ö>™ T ì " â Ä, Ä Û @ ì ' Ý ù, X-è ¥6Ñ o È ü æ>™ 8f(` 9 ä

J Ú4{ Î T NZ³ Ø b> î NZ ! Ä

» . r, X v î. Ä Ä Û @ ì, X v Lš b> î NZ ,X Ð ' V È Û À .E î Ä

P-E î Ä)A f Ä SanDisk Ä Marvell 1 Ä v G2İ 0 n è 8C Q È Í, Ä Û @ ì 9 Ö 4Ä rKS ð
o Z Ý o, X Ö Ä

» ' Ý ù, X-¹ Aš { 4~ Ü Ä, Ä Û @ ì ' Ý ç ý DG£ î YNZ È E- Ö>™ T •

M6, X ç ý Ø b ê+ NZ " G Ä, Ä Û @ ì EAu+ AË ç ý 2,594NM È Ú x b5b Ñ Ä ,, t 5 Ä
M½ Ñ Ä Ñ Ä Ä \$R È J 76%, X ç ý ü Lš b5b Ñ È ä JJÔ Ö ' 5b Ñ G; &•, ì G! x
, Ä Û @ ì GK — ç ý ü 300 È ° Ç È ?U Fan-Out â 8f(ì &• æ>™ •M6, X ç ý Ä

» Eô î u5%4° ! bM½ Ñ Ä Ñ Þ #K ž Ä \$R Ä ,, t 5 È â v ž J Ú Eô ù V

E ¥ Ä 8C Q, X*ó { x È Ý ý b, Ä Û @ ì È Q á u v È ð o B ù E ó z È ± A• o B ù 0 n Ä

» Ý 6Ñ o ð o H '# A©?• ‡• È P-0Ä# È Ü µ È # A©" G ü î YNZ Ä

2) , Ä Û @ ì, X > î !

ó /¥ G ¥ ß ê+ f á ! è, X Ð ' Ö>™ # A© @ ì È ð o # % , a Ö>™ A' Au Ä J Ú á) x Ä
J \ v Ä 8f(Ö>™ Ä # A© Ä G! E Ö 1 Ô H + Ð ' ?• ‡• Ä Ý 2013 H J Ô N q Au 1 k È <
) x Ð ' Ö>™ # A© > î 1 - û 4£ 9 ù 5 Û È 4 Ý <) x 6% ' Þ, X Ö Ñ N q Ä

3 Ä, Ä Û @ ì, X B ö u (Š %

1) C { X ä Ú d

þ 7Ç 2012 H 12 Ü 31 ' Ä 2013 H 12 Ü 31 ' ` 2014 H 9 Ü 30 ' È, Ä Û @ ì Ü J
C { B ó > <, X ? UC { X ä V ß > < / Ö

NM,Â	2014-09-30		2013-12-31		2012-12-31	
	G¥Nq	4!"	G¥Nq	4!"	G¥Nq	4!"
# C { Ö						
),G¥ ž),G¥1 Ë(=	115,609	4.39%	129,136	5.43%	170,558	7.52%
-Á óJÊ> ,!	61,987	2.36%	42,042	1.77%	39,601	1.75%
h Bú! "Nq	229,728	8.73%	238,441	10.03%	258,043	11.38%
J a h !	33,785	1.28%	15,239	0.64%	20,726	0.91%
,Bú	77,888	2.96%	71,055	2.99%	90,203	3.98%
Y C *ü¹ ž J a# C {	24,189	0.92%	18,970	0.80%	24,559	1.08%
# C { ÜAu	543,186	20.64%	514,883	21.65%	603,690	26.61%
M2# C { Ö						
KS óJÊ> ,!	425	0.02%	11,604	0.49%	489	0.02%
ÎnC {"	1,668,817	63.40%	1,431,247	60.20%	1,242,950	54.80%
´6C {	34,599	1.31%	35,117	1.48%	36,361	1.60%
@]	381,487	14.49%	381,487	16.04%	381,487	16.82%
Eæ Ê k/âC {	185	0.01%	186	0.01%	-	
Y C *ü¹ ž J aM2# C {	3,405	0.13%	3,146	0.13%	3,299	0.15%
M2# C { ÜAu	2,088,918	79.36%	1,862,787	78.35%	1,664,586	73.39%
C { Au	2,632,104	100.00%	2,377,670	100.00%	2,268,276	100.00%

C m 9\$d Ö,Â Û @ Ì n ó y

V Þ>< / Èy ó Ø ó ý È,Â Û @ ÌC { Nq0 !9 Þ ÈM2# |C {" _Eä H r
 t ÈJ ÈÎnC { @ ÌC { Ô ?U,X4~ äF¼ Ú Ä p7Ç 2012 H 12 Ü 31 ¹ Ã 2013 H
 12 Ü 31 ¹` 2014 H 9 Ü 30 ¹È @ ÌM2# |C { 4C { Nq,X!" _ Ú ý 73.39%Ã
 78.35%` 79.36%Ã

» # |C { X ä Ú d

,Â Û @ Ì,X# |C { ?U+),G¥ ž),G¥1 Ë(= ÃÁ óJÊ> ,! Ãh Bú! ` ,Bú X
 ä Ä

NM,Â	2014-09-30		2013-12-31		2012-12-31	
	G¥Nq	4!"	G¥Nq	4!"	G¥Nq	4!"
h ñ G6(•! NM	29	0.00%	100	0.01%	28	0.00%
# Bó ÜAu	561,598	33.27%	460,896	32.76%	384,396	30.86%
M2# Bó Ö						
KS ó ó!	1,064,314	63.05%	874,281	62.14%	792,609	63.63%
Eæ Ê k/âBó	46,559	2.76%	47,476	3.37%	47,141	3.78%
J ¢M2# Bó	15,663	0.93%	24,228	1.72%	21,532	1.73%
M2# Bó ÜAu	1,126,536	66.73%	945,985	67.24%	861,282	69.14%
Bó ÜAu	17.00572013 3.6457					

NM,Â	2014-09-30	2013-12-31	2012-12-31
C {Bó)]	64.14%	59.17%	54.92%
# !)"[0.97	1.12	1.57
Eó !)"[0.83	0.96	1.34

"¼ Ö ÞEÄBö u Û Û,XAu1k @ ä Ö
 Ä1 ÄC {Bó)] Û Bó /C { Nq x
 Ä2 Ä# |!)"[Û# |C { /# |Bó x
 Ä3 ÄEó |!)"[Û Ä# |C { É ,Bû Ä /# |Bó Ä

+ Þ>< Ä⁻¹ È,Ä Û @ ì,XC {Bó)] Eä#ä Þ C_ " È Þ7Ç 2012 H 12 Û 31 1 Ä
 2013 H 12 Û 31 1` 2014 H 9 Û 30 1 È Ú ÿ 54.92%Ä59.17%` 64.14%Äy ó Ø
 ó ÿ È,Ä Û @ ì,X# |!)"[ÄEó |!)"[Ö4Á ßL! È / @ ì uBó TMEWG; È-Á ó S 6Ñ
 o £ Ä

2 Ä õ x ç,Ä Û @ ì,X4£9ù ä p

1) ,œ ý6Ñ o Ú d

2012 H z Ä 2013 H z ` 2014 H 1-9 Û È,Ä Û @ ì,œ ý6Ñ o V ß Ö

)! Ö5b

NM,Â	2014 H 1-9 Û		2013 H z		2012 H z	
	G#Nq	4!"	G#Nq	4!"	G#Nq	4!"
9ù î 9	1,179,160	100.00%	1,598,522	100.00%	1,701,549	100.00%
9ù î ä	-1,044,751	-88.60%	-1,380,941	-86.39%	-1,414,045	-83.10%
!_ ý	134,409	11.40%	217,581	13.61%	287,504	16.90%
E#9ùC *ü						
JÔ 1u)ÚC *ü	72,804	6.17%	96,140	6.01%	122,958	7.23%
-è ¥C *ü	30,273	2.57%	46,432	2.90%	51,722	3.04%
Gj4~ Î	-		1,886	0.12%	5,715	0.34%
x 6?U4z ŽC" 2 C *ü	-		15,701	0.98%	-	
¥> "¼JÔC *ü	-		2,392	0.15%	-	
@] £ 3	-		-		24,100	1.42%

NM,Â	2014 H 1-9 Ü	2013 H z	2012 H z
------	--------------	----------	----------

) [66% È5à 2012 H 75% Ä, Ä Û @ ì, X9ù î ä ?U V I » Ä³C 1 Ìn ä ž
 V Ž o Ä \$ m ÄKÈ yC *ü1 Ä ñ ä Ä

4) óKÈC *ü Ú d

) ! Ö Ü

NM, Ä	2014 H 1-9 Ü		2013 H z		2012 H z	
	G¥Nq	49ù î 9!"	G¥Nq	49ù î 9!"	G¥Nq	49ù î 9!"
JÔ 1u)ÚC *ü	72,804	6.17%	96,140	6.01%	122,958	7.23%
-è ¥C *ü	30,273	2.57%	46,432	2.90%	51,722	3.04%
J aC *ü	3,713	0.32%	19,979	1.26%	33,634	1.97%
ÜAu	106,790	9.06%	162,551	10.17%	208,314	12.24%

C m 9\$d Ö @ Ìn ó y

2012 H z Ä 2013 H z ` 2014 H 1-9 Ü È, Ä Û @ ì, X óKÈC *ü Ú y, Ì ' b à ó9ù î
 9, X 12.24% Ä 10.17% ` 9.06% Ä

JÔ 1u)ÚC *ü ?U Û y 1u)Ú ¶Kó, X; ~C È è F¼ |A¶ Ä"© _ ` , ¥1uC *ü1 1 ž â JÔ
 1u)Ú# |, Ì G, XA' Û I » Ä 2013 H z, Ä Û @ ì JÔ 1u)ÚC *ü EW 2012 H à!" £ á 21.8% Ä
 ?U+ b 2012 H ¥*ó ZA•A•C *ü ž 2013 H , 1; ~G@ Í £ á 7È Ä

-è ¥C *ü ?U Û y â-è ¥# |, Ì G, X , 1; ~G@ Ä è F¼ |A¶ "© _ C *ü1 ž, Ì GA' Û
 I » ` Í Ä 2013 H È, Ä Û @ ì -è ¥C *ü EW 2012 H à!" BL! 10.2% È J s ' 2Ì, Ä Û @
 Ì F¼ Ú Ö >™ T 7¼ -è ¥, X ` ä 7È S, Ì G-è ¥ Ž , ; ~G@, X Í BL! Ä

5) ,œ ý Û Û Ú d

2012 H z Ä 2013 H z ` 2014 H 1-9 Ü È, Ä Û @ ì Ü J y > < · X, X ?U, œ ý Û Û V
 B Ö

NM, Ä	2014 H 1-9 Ü	2013 H z	2012 H z
Ì y)[11.40%	13.61%	16.90%
á yM24£ NM, Ä, X9ù î ý#z	2.34%	3.44%	4.65%
" ý#z)[-1.63%	-2.44%	1.40%

C m 9\$d Ö, Ä Û @ Ìn ó y

y ó È, Ä Û @ ì Ì y)[ž " ý)[E ä H B \$ ¥C _ " È Ö • M6 « P @ 9 ? S n 1 V GKÁ
 1 ' 2ô, X E j È ° Ö • M6, Ä Û @ ì î u ?ULš b/Ì |E î µ Ö È A' F¼ Ú î u E ¥ H 9 Ý

£ á ÄÂ Û @ ÌE› • Ò üP-0Ã N6Ñ Ö 9< KEW û î u ÑNq Èü "0Ã N6Ñ Ö
?Z,ªEW á È E¥ H 9 ÈP-0Ã N6Ñ Ö î uLÔ" Ý L! " ÄI8 ê È p Ž+ 6á ž v LÔ
",X £ 3 Í,Ä Û @ Ì,X î ¼Eô ä E j Ä

Ä Ý Ä x ç ` ä â @ Ì,X 9ù î u Ä0² j ì " ž p 9C_ " Ú d

1 Ä x ç ` ä â @ Ì,X 9ù î u Ä ¥) î +9 ž 0² j ì w " Ú d

õ C ,X î +9 ä ÖEîE› C 9< k û5b Ô# v È û z ¢ û5b Ö ÑNq Ä ü
Ñ Ö È<Q' KS+ /¥ T ü7¾D• E- Ö>™ T ì " ,X Í. Þ ÈEîE› â 8f ÑL ,X ÜC ü
P-0Ã Ö>™ Ö 4 B Ô n,X ì " !È ™ Á ó Y*ó ä rKS È\l' ü-Á ÈKÈ Y ü T ` 1u)Ü •M6CİD• ê+ Ô# Ö>™ Ö î ÄEîE› õ C È Ð 9 ó /¥G¥ ß ü T ÄÑL ê `2İ4³
ê1u)Ü •M6,X ì " `4£P` È H Ü •,X ì "C \$d È ¥ ù # à h È'Eô J ¢ Ñ Ö>™
> îUm Ö î,X ÑL 0² j o Èr),,C¼C^ ä ¥) ÈCİD• <)x Ô# Ö>™ Ö î È Ú 9< k È SKè
,X ¥)ONKÈ Ä

1) 9ù î u ` ¥) î +9

õ x ç ` ä â È @ Ì 9ù î u p ¥ *ó - ê Ä @ Ì 9ù î u Ð ' Ö>™# A© Ä
õ x ç ` ä â È @ Ì Ú ä <)x Ð ' Ö>™# A©NZ³,XNZ Ö î ÈE- Ô î 9 ½ Í Z @ Ì
,X0² j ! Ä

õ C ` ä â ÈKS+ /¥ T ,X î u ³8x È Ú ?Z,ª n# Ä ë5b Ä û# 1 ÄKS+
/¥ T Ú !18 Í. È4»4ÁC O Y ê4§ Ü ,X ¥) î +9 È Ú { î JÒ È 7Ç#K ê È È î - ä Ñ
L 0² j È ü <)xG!5BC \$d È ÚKS+ /¥ T 'Eô ä ,ó!7 ¹ Ý <)x Ô ' ê ,X*ó { '2İ ` ` H
,X <)x î u x ,XC¼ Ñ @ Ì Ä

!8 ÈKS+ /¥ T Ú ü*ó { x ÞE-> Ax H È Ú ,Ä Û @ Ì E- T ä Ñ Y*ó { ,X ä
ì " H Ü È 6 ä M½ Ñ Ä ,,t5 Ä Þ#K Ä"3L Ä\$•² Ä "E•1 ,X Ñ Y ê4Ð Ü x È ¥ ù
,Ä Û @ Ì ü M½ Ñ ,X T ì " ä ü <)x Ö ,X5%4° ì " È r),, @ Ì C \$d ,X Ô û ê y*ü Ä

üJÔ #ôF' •M6 ÈKS+ /¥ T C ,Ä Û @ Ì ä È Ú ü ½ Í ,Ä Û @ Ì),, Ý ,XJÔ ³ Ä
Ö ÑNq ,X Í. Þ ÈÈÈ x Q),, ÝP-0Ã v È à È },Ä Û @ Ì Ô § Ñ Ö È o" üEW
-Á ÈKÈ Y r),, A c ,œ Ä p 9 È ,Ä Û @ Ì Ú ü ä Ä { ,X ! ¢ ÞE-> 0 9 = ô Ä

2) 0²]ì“

õ C ` ä â È @ ì Ú ü0²]¹,ž%”&œ,X Đ ' Ö>™# A©> î E⁻ Ô!9 §)0²
]ì“ È ?U><),,ü Ö

» #ôF' â ìBü v ì“

@ ì ?U á u b ô4³ Ö>™ Ö ÈJ/Ã U §) E⁻ Ö>™ î u È¹ Ñ Î ÈM6 á
<)x v ÄEîE> Î0ÿ \$ @ ì"3L KS+ E⁻ Ö>™ ÝL\$ @ ìÈ @ ì,X E⁻ Ö>™ T r o â
v C \$dE⁻ Ô!9 r È?Z,ª Z ç ô4³ E⁻ î;2O Ö>™# A©,XLÔ" Ä

,Â Û @ ì ü ë5b Ãû# 1 ¹ Ý8C Q,X v C \$d ÄE- ,X v C \$d6Ñ ó â @ ì), Ý
,X*ó {6Ñ o ` î u?Z,ª 6 ä f>9 È6Ñ ó È û/ß z ¢ @ ì p 9,X#K êJÔ ?~ õ Ä

» T r

,Â Û @ ì ü Ö>™# A©NZ ³¹ Ý#Â n,X T /Ã3 Èü J Ú4{ Ö>™ •M6 ÈÂ Û @ ì¹ Ý
eWLB ÃWLCSPÃIPD ` TSV 1 ê+ Ô#,X E⁻ T x ü æ>™2O Ö>™ •M6 È,Â Û @ ì
¹ Ý fcBGA ÃfcFBGA ÃfcLGA 1 î; T Ä

,Â !KS+ /# T!7 ü/Ã U §) E⁻ Ö>™ Ö È J Ý Z,ì',X T Î. Ä EîE> õ C È
@ ì6Ñ ó9< k îNM E⁻ T È U û Z @ ì E⁻ Ö>™,X T " G â á u6Ñ o È
S kKS+ /# T E⁻ Ö>™ T ÔC—E' ê+ NZ " G È @ ì 6Ñ ¢ o á u,X8x È k ZEW
û §) Ä

» •(ì“

,Â Û @ ì ó/£G¥ ß Æ ü <)x Ö 9< k,ì',X Ö Ax-¹` Ö !È k v Ax Ã È
/Ã3 Z :+,X•(ì“ ÄEîE> H Ü È @ ì{•ž á u Ã¹EW ¿#ëEã Ñ ê Ö žP-0Ã v
È t ¿ ZKS+ /# T W ê Ö È(Mÿ 5b Ñ â û# Ö ,X Ô ¥ Ä

3) 0²]w“

,Â Û @ ì Ô Š W ê @ ìÈJ ?UC {` î u ?U Ú x ü ,,t5 ÃM½ Ñ1 È â
@ ìü"©_“©?~ ÃîAu/â z Ã î Ã _ Ã @ ì1u)Ú z Ã Ö î [ê1 4£9ù1u)Ú) f W
•M6 ,ü Â Ö Ä Ú ¥ ù JC ,X # à h È @ ì Ú ü C ` ä â,X Ô!%o È ó Y á,Â

Û @ ì,X î uE⁻> H Ü È+ b H Ü#] ž,X8x ÈEW S Èà Ê,Â Û @ ìC {Bó) [EWP→ ÈBö
u _ oEW û ÈNXAu ÞEÄ H Ü ` < !LÔ?U Ô n ÊKÈ È üE›#õ ó Y Ä6Ñ , ü, ì GE#9ù Ä1u
)Ú ÄŽ _1)f8V Þ6Ñ ` < H Ü,X ™ 6 È, ü,Â Û @ ì,œ ý6Ñ o-Á ó Y ´"© :+ ¢ ,XN¢
L= È ¢5à4- @ ì,X î u ž,œ ý6Ñ o ú 9 Ô n E ; Ä

2 Ä x ç ` ä â { *ó,X # à h

E# Ô H Ô ó,X Û5x Ü J y>< ÈKS+ /# T Ü J · X " ý#z Ú Î),, c 3 Ä

õ C â È KS+ /# T Ú ç Í,Â Û @ ÌÈ> H Ü È ¥ ù # à h È EîE> ¢ 9 Ä
L! "C *ü1 • ã ç ¢ ,Â Û @ Ì,X,œ ý6Ñ o È ?>9 Í b!£6u ,ž,X ;X Ä

NXAu õ x ç ÍKS+ /# T þ 9C û Î,X E ç, Ì ÍEW ã È ,Â Û @ Ì þ 9,XC û
Î Ú ?U 9\$d b J7¾D•,XE#9ù),G# # ž u=aC #ôF' Ä

Ä - Ä õ x ç ` ä â þ Ö @ Ì Í,Â Û @ Ì,X H Ü

ó/£G# ß ü T Ä1u)Ú Ä2ï4³ Äv 1 •M6 ÝEW Q,X Î. È J4£9ù4½ á G È
?U , ü ¹ ßKÂNI Ö

Ä1 Ä4£9ù F¼Lš { È ?U \$ @ Ì FÑ K Ý Ô n?~ õ È ™ *ó { Eô
— È5 #7¾ 4£9ù È ,ì Í É ê È á6Ñ Ú%" ¥ Ø þ \$ @ Ì4£9ù ¶Kó,X%06Ñ ÄÄ U
û ` r),, ý#z Ô û ê,X Y*ó û | o x

Ä2 Ä+ bLš { È „t 5 F¼,XM2*ó { û1u)Ú Ž „, Ì ÍEW î È F¼C *üEWP- x

Ä3 Ä,Â Û @ Ì,Ä ! uBó ™EWG; ÈBö uC *üP- È E ç,œ ý x

Ä4 ÄÄ Û @ Ì î þ ý*ü7¾D•,XT ì “ Ý Ä<•! §) Ñ E- Ö>™ Ö Ä

!8 È õ x ç ` ä â È B ñ!9?~ æ ÈKS+ /# T ?U ÚJ Ì þ EÄ - ûKÂNI È5x<%
¢ ¹ ß ´ þ •M6- E- > H Ü Ö

1) -4£9ù1u)Ú È Ú \$ @ ÌE@ - ý#z — È%" ¥ J1u)Ú 4£9ù%06Ñ

- ó/£G# ß,Ä !Lš 1u)Ú,X õ ã È ó/£G# ß),, Ý Ø \$ @ Ì+ Eô —E@ - ý#z
— x Í Ø \$ @ Ì n î4½%" ... Û Û È+ \$ @ Ì4£9ù ¶Kó Í Ö î4£9ù î4½ S ™B÷ Ì È J
Î0ÿB÷ ý4³ Ô,X%" ... È < o ¹CH #P- {6Ñ ý*ü)[ÈL! "G·C ä ` Eô ä Ä

2) L! ",Â Û @ ÌBö u ä

^ µ Ñ Š ÖLš ä+ CÄ { î ¥),X % È]ª, Ì G,X ì ´ 1* ÈL! ",Â Û @ Ì,XBö
uC *ü Ä

3) ¢ ¹ 1u)Ú)(ÈL! "1u)ÚC *ü

r> G ê1u)Ú È4ý-Ä1u)Ú# /ß È #P- ‡1*)(ÈL! "1u)ÚC *ü Ä

4) H ÜC \$d È Ô ¥ Ñ Ö

ó/¥G¥ ß ü eWLB ` PoP1 E- Ö>™ T •M6 Ø b <)xNZ !È ü Ñ K ÝEW
û,X¥)ONKÈ È ò C â Èý*üKS+ /¥ T ü Ñ Ö ,Xì “ ` E j o ÈJª È î,X
Ñ E- Ö>™,X Ö ÑNq Ä

5) ì ê {6Ñ ÚG! È £ åA' ÚGj á iC

ò C â ÈKS+ /¥ T Ú Í ó/¥G¥ ß ÄKS+ /¥ T F¼ ÄKS+ E- Ý û ý#z —,X {
6ÑE- > ì ê ÚG! ÈL! "A' Ú,XGj á iC ÈL! "H'C Ô žEα9ù ä Ä

6 Å0 n —1u)Ú ` T ¶Kó È0 n v

ò C â È @ ì Ú0ÿ GGªª Ø/j ~ '0 n,Â Ú @ ì —1u)Ú ` T ¶Kó ÈJ
¿ â —v E- > "sEî È.B ± v ,X0 n Ä

EîEª ðEÄ ~ ' ÈEä!9 X,Â Ú @ ì4£9ù î4½ È S J!9 98C û4£9ù,XE<F' Ä

ü õ x ç ! È @ ì ? U ç _ Ð ' Ö > ™ # A © î u È 5 à {6u6u ð Ã rL { Ž ž
J { , X J a Õ î á ç _ à 2 O î u È @ ì â {6u6u ð Ã rL { Ž ž J { , X J a Õ
î á , ü à î 0²] Ä

õ x ç @ ì C ü „ t 5 A • x ç Þ Ö , X , Â Ú @ ì Ô î 100%6u È Ú Ý
} b @ ì = û v C \$ d È r t J Ô # ô F' È ¢ { • T Ä

õ x ç Ø • (À 0 Y " © Ž r ' È J @ ì Ñ (À 0 Y " © Ž r ' È Â Ú @ ì „
t 5 (À 0 Y " © Ž r ' È @ ì ž {6u6u ð â , Â Ú @ ì ž J {6u6u ð á , ü G 6 (G 2 Ĩ È ´
! 8 õ ? U 4 z C á X ä G 6 (x ç Ä õ x ç ` ä â È @ ì â {6u6u ð Ã rL { Ž
K È , X {6u ž rL { G 2 Ĩ " u Ý ¥ * ó - È È 3 Þ ´ õ x ç { * ó „ , X G 6 (x ç Ä @ ì Ú
4 » 4 Á ù q ! ; , Ì G " © _ Ä " © ? ~ Ä Þ # K A • x ç Þ Ö ? ~ í , X ? U " È F I \ È @ ì 0 ´ / 3 È Ä
É G 6 (x ç † 1 * z È 1 @ ì G b G 6 (x ç , X ? ~ n È 9 > ™ ? U , X " © _ / 3 c È q ; ; Ü " © Ý
, X # A , E - > G 6 (x ç È J ü rL 1 0 Ú ¥ ù (À 0 Y : 7 _ , X 0 * ü È F I ~ @ G Ä @ ! 7 Ä
@ Ô , X s í È 9 > µ C • M u È ø 5 à ± x ā 6 u ð ý , ž Ä

p 7 Ç y : 1 R 5 F 1 È á , ü {6u6u ð Ã rL { Ž ž J { , X J a Õ î 4 * ü Ä Ú
À á L \$ b M 2 4 £ 9 ù û 4 * ü Å @ ì C G ¥ Ä C { , X ™ % o x õ x ç 3 á î Ð 7 È @ ì C G ¥ Ä
C { > • {6u6u ð ž J G 6 (• 4 * ü , X ™ 6 Ä

p 7 Ç y : 1 R 5 F 1 È @ ì á , ü rL { Ž ž J G 6 (Ž ¢ o ™ ± , X ™ 6 Ä

õ C , X C G ¥ Ú 9 7 ¾ b @ ì 7 ¾ Ý C G ¥ ž ! õ M 2 @ Ô ¥ > , X ³ L š C G ¥ È ! õ M 2 @
Ô ¥ > „ r 6 u Ñ b 2014 H 9 Ü 26 1 ü Ñ A • , O A „ 4 \$ 1 k Ý L \$ B ÷ Ĩ @ ì Þ # K Ú @ ì r) Ú

!©,OA,, ,1u 4Á È ³LšC G¥ "Nq 1,186,332,625.62 Ä B É Þ Ö @ ì,¥1u Û é1 2
 È ü ü Þ Ö @ ì ³LšC G¥1u)Ú ` S*ü,X,¥1u?U" ÊX,ì G?~ n È ò - È ³LšC G¥*üEè
 îLÔ @ ì6u ð û î uA,EîE> Ä

!8 ê È @ ì `6(Ü iC 5Ü ò x ç ,Â,X E àA'0ÿ,X?U4z C ' ÚEîE>JÊ>
 C! a kF¼ Ú C C G¥ È Í b @ ì,XBó " G Ý Ô n,X E ; Ä5x<% Þ7Ç 2014 H 9
 Ü i È @ ì C {Bó } [60.24%Èè òJÊ> C! ?~ ò á îCYE> 1.2 "5b ÈKS+ ,,
 ß M66u ðC! 1.4 "5b ÈNXAu x ç ` ä ä @ ì,XBó " G<Q' Ý Þ È Ú ;'
 ± Ö üEW Ü)Ú,X8x È Y Ä

!8 ê È @ ì '! ,X4£9ù ™ %ø8C Q Èè K ÝEW Q,X rKS! C žEW ,X,æ ý6Ñ o ` S
 6Ñ o È '18NXAu u,XEÖ ' r t Ú á î í @ ì,XBö u(Š %ø ` S 6Ñ oEô äEW û E
 ; Ä

ÞEÄ 1.2 "5b ,X JC C! È @ ìE-! Au æ V ß Ö

	Oj ò ¢! â 12 Þ Ü ý	Oj ò ¢! â 18 Þ Ü ý	Oj ò ¢! â 24 Þ Ü ý	Oj ò ¢! â 30 Þ Ü ý	Oj ò ¢! â 36 Þ Ü ý	Oj ò ¢! â 42 Þ Ü ý	Oj ò ¢! â 48 Þ Ü ý
SE- G¥!" _	10%	15%	15%	15%	15%	15%	15%
SE- G¥G¥Nq Ä,R Û5b Ä	12	18	18	18	18	18	18
SE- G¥G¥Nq Ä,R Û Ž!ä Ö Ä	74.4	111.6	111.6	111.6	111.6	111.6	111.6

"¼ Ö"] Ý; 15b =6.2 Ž!ä ÖAu1k

HH b ó! ' Ä ,, t5 \$ @ ì JCET-SC (Singapore) Pte. Ltd. D• ´4£9ù û),G¥# È
 '18KS+ /¥ T5x<%EîE> ä4Á"¼C ê6u ð ó! 6 ä ä J ¢ oC G¥*ü b SE- JC C! Ä B
 @ ì 2011 H Ä2012 H Ä2013 H4£ uAu,XBö u y ž 2014 H! Ý 7 z Þ4£ uAu,XBö
 u y È @ ì ÔE¥ Ý H ž Ô ó,X,ì G ?UBö u D B V ß È ç),L !%,XBû ÖC G¥ ,G£ ž
 Z Æ4£9ù# | {*ó,X),G¥# G£ "Nq5x<% È @ ì K Û ä4Á S -A'JÊ> C! G¥ ž ý C,X
 6Ñ o Ä

)! Ö Û

NM,Ä	2014 H 9 Ü 30 ' 1	2013 H 12 Ü 31 ' 1	2012 H 12 Ü 31 ' 1	2011 H 12 Ü 31 ' 1
C { Nq	1,001,115.69	758,252.66	701,037.93	601,648.32
J ÖBû ÖC G¥	264,679.25	86,925.11	69,529.97	62,794.20

NM,Â	2014 H 9 Ü 30 1	2013 H 12 Ü 31 1	2012 H 12 Ü 31 1	2011 H 12 Ü 31 1
NM,Â	2014 H 1-9 Ü	2013 H	2012 H	2011 H
4£9ù# {*ó,X),G¥# G£ "Nq	59,639.60	81,032.23	50,625.23	48,459.33

!8 ê È p7Ç 2012 H 12 Ü 31 1 Ñ 2013 H 12 Ü 31 1 ` 2014 H 9 Ü 30 1 È @ ì
 Ü Jy>< · X,X S 6Ñ o Ú d Û Û V ß>< / Ä @ ì,XC {Bó) [âLIC_ " È
 p7Ç 2012 H 12 Ü 31 1 Ñ 2013 H 12 Ü 31 1 ` 2014 H 9 Ü 30 1 È Ú ý 62.98% Ñ 65.18%
 ` 60.24% È @ ì,XKS ó S 6Ñ o, ì í o n Ä

NM,Â	2014-09-30	2013-12-31	2012-12-31
C {Bó) [60.24%	65.18%	62.98%
# !")[0.97	0.63	0.57
Eó !")[0.81	0.47	0.42

"¼ Ö pEÄBö u Û Û,XAu1k @ ã Ö
 Ä1 ÄC {Bó) [Û Bó /C { Nq x
 Ä2 Ä# |!")[Û# |C { /# |Bó x
 Ä3 ÄEó |!")[Û Ä# |C { É ,Bú Ä /# |Bó Ä

5x<% @ ì b 2014 H 9 Ü ß Ä ` ä ZM2 @ Ô ¥> È rL ³LšC G¥ "Nq
 1,186,332,625.62 È ø5à S k @ ìBúM6),G¥ :+ rt Ä 7L8M2 @ Ô ¥> ³LšC G¥ "
 Nq â È p7Ç 2014 H 9 Ü 30 1 È @ ì# |! "_4z 0.73ÈEó |! "_4z 0.57È;P¬b
 ZÆ" G Ä

4Ð p È y ó Y È @ ì,X# |!")[ÄEó |!")[Ö4Á p È / @ ì-Á ó S 6Ñ
 o Ö4Á r ÄH'9,ß È í b õ x ç#] ž,X J C C! È @ ìK ÝEW Ú,X S -6Ñ
 o Ä

@ ì ÔE¥ ` p Û Y pE¬> â õ C ,XC { X ä à Ô ê, ì GC { X x ç Ä

@ ì Æ Ý'; É @ ì"© Ê Æ Á• "© Ê `A•,¥ î Ý G [Ê,X?U" È Av Z É @ ì 0'ß Ê Æ
É6u ð û îA, _?~ í Ê ÆÉ:7 _ îA, _?~ í Ê ÆÉ,¥ _ îA, _?~ í Ê ÆÉ 4£)Ú 1 04š í Ê`
É(À0ÿ:7 _ 10 z Ê1 1u)Ú z È î0ÿ Z ` X,X"© Ž"•)Ú4§ X Ä

,Â Û @ ì Ô Š ü,,t5A• x ç Ö Þ Ö,X @ ì È K Ý8C Q,X @ ì"•)Ú4§ X ``
X,X µ C •M z Ä @ ì ü C Ä4£9ù,Â Û @ ì,XE›/ß È Z?· Ä's],,t5,X"© _"©
?~ ` Þ Ö?~ í È Ý ý b @ ì ü F I \7¾D• Þ Ö ,ì G,¥1u?~ í,X ! ¢ ß È ó H H,Â Û @ ì 1
,,t5 @ ì E-,X1u)Ú ` @ ì"•)Ú4£P` È E- Ô!9 ` X @ ì,X"© Ž"•)Ú Ä

õ x ç ` ä â È @ ì ; Ú ù Ý'; É @ ì"© Ê Æ Á Á• "© Ê Æ

` X @ ì"•)Ú4\$ X È @ ì Ú4»4Á Ú ¥ ù(À0ÿ:7 _ ü?~8x @ ÌE¤ 0 Ã4È x ã6u ð,X Ü
"© ,ž Ã¤P¬ @ ì †1*,X/¥ : û1 •M6,X/Ã U 0*ü Ä à Ê È(À0ÿ:7 _,XEÝ6, Ã(À0ÿ:7 _
1 0 z,X Î0ÿ ` ;> Ú ù FI \ Ñ Š Ý G"© _ Ã"©?~ Ã?~0´ 1 ž É @ ì 0´/ß Ê,X Ý G
?~ n Ä

Ä - Ä,¥ _ ä,¥ _ î

õ x ç ` ä â È @ ì Ú4»4Á ù Ý';É @ ì 0´/ß Ê Æ,¥ _ îA, _?´ í ÊX?U" È
,¥ _!7 9> 6 B÷ ¤ 0 ™?U,X # } È±Lp,¥ _ î í @ ì Bõ u´ ž @ ì :7 _ Ã4£)Ú ` J
ªP¬4{1u)Ú Ž , 9> 6 B÷,X Ü"© Ã Ü?~ ûE¬>,¥-7,X ý È 4È x @ ì ž6u ð,X Ü"© ,ž Ä

Ä h Ä G6(x ç 1u)Ú

@ ì ü É G6(x ç †1* z È ?~ n Z G6(x ç h'FI ~ G1 Ã7¾ Ã1 È Ã Ý S
,X s í È n Z, Ì h, X z ` ;> /ß c È J ü rL 1 0 Ú ¥ ù(À0ÿ:7 _,X 0*ü È 1
.B ± G6(x ç È ,X @ Ô Ã @ Ã Ü)Ú È ¢5à ± x6u ð ý,ž Ä õ x ç â È @ ì ÚFS
! à î0²] È £ á J?~8x G6(x ç Ä à Ê È @ ì 3 Ú4»4ÁG,ª Ý ~ 'L !66u ð ž J
G6(• 1 Ø/; 6 ã 4*ü êE@/Ī @ ì C G¥ Ä C { ž J ¢C \$d `L !6 G6(• FNX @ ì ,X4£
9ù È 3 † @ ì ý,ž Ä

õ x ç ! È @ ì Æ4£ Ý'; Ý G"© _"©?~,X?~ n Î0ÿ Z?~8x,X"© Ž"•)Ú4\$ X `(À
0ÿE¤ù,X @ ì 1u)Ú ' È ü î u Ä C { Ä Ž , Ä X `Bõ u1 •M6 â {6u6u ð Ä rL {
Ž ž J { ,X Jª Õ î, ì f(À0ÿ È 1 Ý(À0ÿ ` H,XG,C Ä*ó { ÄJÔ Ä-è ¥2î4³ È K
ÛM6 á Ö 7¾ 4£9ù,X6Ñ o Ä

,Ä Û @ ì Ô Š ü ,,t5 x ç Þ Ö,X @ ì È K Ý8C Q,X"© Ž"•)Ú4\$ X `(À0ÿ ù È
ü õ C ` ä â È @ ì ç' K Û ` X,X"© Ž"•)Ú4\$ X `(À0ÿ4£9ù6Ñ o Ä

Ä Ô Ä C { ` H

@ ì 1 Ý(À0ÿ,X { Ä o ÄJÔ2î4³ È C { { â D È K Û(À0ÿ ` H,XC {4\$ X È 1
Ý*ó {4£9ù# | ™NO,X*ó {A' Û Ä Ý Ä ç ý T ÄM2 ç ý T Ä Û ž ó

Ý 1 ÈK Ý(À0ÿ` H,X î u žM6 á Ö 7¾ 4£9ù6Ñ o Ä õ x ç ` ä â È @ ì4»4Á
1 Ý â 9ù î u4£9ù, Ì G,XC { ÈC {(À0ÿ` H Ä

Ä ` Á Ž ,(À0ÿ

@ ì,X:7 _ Ä,¥ _ Ä 4£)Ú Ä C 4£)Ú Ä:7 _ î- : ÄBö u ,¥1 P-4{1u)Ú Ž ,
,X İ6 È2İ B É @ ì"© Ê ž J W "© _ Ä"©?~ Ä?~8x û [Ê Ä É @ ì0'ß Ê1 ?~ n,X/ß
cE-> |EÝ ä ĩ! Ä @ ì 1 Ý(À0ÿ b6u ð)! ê J a G6(•,X , 1 ÈJ ü Ý G/ î ±
Lp Ä 1;~ yG@1 •M6(À0ÿ1u)Ú Ä @ ì,X 4£)Ú Ä C 4£)Ú ÄBö uBóB÷ Ž `:7 _ î- :
1 P-4{1u)Ú Ž , á , ü {6u6u ð ÄrL { Ž ž J { ,X J a Ö î ™ İL8:7 _ Ä,¥ _
1 ê,X J a6 u Èp ü {6u6u ð ÄrL { Ž ž J { ,X J a Ö î NZ;~ x @ ì,XBö u
Ž , p ü {6u6u ð ÄrL { Ž ž J { ,X J a Ö î P6 Ä õ x ç ` ä â È @ ì Ú
4»4Á ± Ö ü Ž , •M6,X(À0ÿ û Ä

Ä Ý Ä Bö u(À0ÿ

@ ìA' Ý(À0ÿ,XBö u îAuF¼K¼ Èİ0ÿ Z(À0ÿ,XBö u 1k '2İ `Bö u1u)Ú z È6Ñ
ó B Ý G îAu z,X?U" È(À0ÿE-> Bö u †1* Ä @ ì 1 Ý(À0ÿ,XJÊ> ä È á â6u
ð)! ê J a ĩ))! ê Ž ĺ E*üJÊ> ä ÈBö u Ž , p ü G6(Ö î İ6 Ä @ ì q"©
(À0ÿE-> 4‡/â+ y ` 9> 5 4‡ u Ä õ x ç ` ä â È @ ì q' ± ÖBö u(À0ÿ Ä

Ä - Á x(À0ÿ

@ ì Ý'; É @ ì"© Ê?U" Èİ0ÿ 9 < Z6u ð û î Ä:7 _ î Ä,¥ _ î `4£9ù1u)Ú
,X4~4' X '2İ Ä @ ì,X*ó {4£9ù ` r @ X â1 Ö û6u ð ` < Ú Ö È á , ü#È Ü4£
9ù ™ 6 Ä Ö û6u ð ž J a ĩ))! ê p Ž p FNx @ ì,X XA'5B Ä õ x ç ` ä â È
@ ì X(À0ÿ(Š %o á - Ä

Ä h Ä î u(À0ÿ

@ ì ?U*ó {Lš ä+ CÄ ` Ú0ÿ < È1 { • È @ ì ?U6u ð ž J \$ @ ì á*ó { ä
@ ì, ì à ê2O ,X { • È @ ì,X J a6u ð 3 á*ó { ä @ ì, ì à ê, ì ,X { • Ä @
ì 1 Ý(À0ÿ,X { Ä o ÄJÖ2İ4³ ÈA' Ý oJÖF¼K¼ È Ý çK¼,X oJÖ Ž , È s \$ m,XG>C ` {
•,XJÖ á qC* b6u ð)! ž J a G6(Ö î Ä #] ž,X G6(x ç Ý'; @ G Ä @ Ö Ä @
!7,X Ö ê s íE-> È á E ĵ @ ì(À0ÿ Ö) î u È @ ì K Ý(À0ÿ` H,X î u 1 žM6 á Ö

,X7¾ 4£9ù6Ñ o Ä õ x ç ` ä â È @ ì4»4Á q"© ¢ _4£9ù8x È Y,X î u È î u(À0ÿ
(Š %o á - Ä

õ x ç È Þ Ö @ ì Ú G › a V ß ~ ' È ± x i C 5 Ù Ü "© ,ž Ö

1 Ä ü õ x ç E › /ß È Þ Ö @ ì Ú ù Ý ; É G ; 4 ~ r "© È Ä É G b ? ~ 8 x Þ Ö @ ì µ
C • M ž , ì G Ø • > , X E î - 1 È Ä É G b t â Þ Ö @ ì G ; 4 ~ , ì G 6 u / < Ö x ç , ¥ 1 u , X V
> ? ~ n È 1 , ì G "© _ Ä "© ? ~ , X ? U " È ž È Ä ` H • M , ì G µ C È Û r 9 > "© n , X µ C
• M u È @ G á Ý i C 5 Ù • M Ä 6 Ñ Í Þ Ö @ ì 6 u / < x ç È { * ó E W û E i , X G i û
_ È 1 ž õ x ç , X E -) ™ %o Ä

2 Ä B É G ; 4 ~ r "© È È @ ì Æ 6 , A È (À0ÿ B ö u N R K Ä ` "© _ N R K Ä Í õ x ç E - > 1 È
J è Æ 6 , A È K Ý , ì G A • î u C , X î A u Ü _ u î K H H A • y Ä @ ì 6 , A È , X (À0ÿ B ö
u N R K Ä ` "© _ N R K Ä Ú B , ì G "© _ "© ? ~ ? U " Í õ x ç î K (À0ÿ B ö u N R K Ä y ` "© _
ã ? • : Ä

3 Ä õ x ç , ì G _ N M ü ¢ x @ ì : 7 _ î A | A Ž È È @ ì Æ 9 › k (À0ÿ : 7 _ Í õ
x ç , X _ A x Ä È @ ì , X (À0ÿ : 7 _ Æ õ x ç , ì G _ N M ¥ > < Z (À0ÿ ã ? • Ä

4 Ä ü u A , õ x ç , X 6 u ð û î Þ È @ ì Ú E î E › x ç x ç 2 Ĩ 4 3 á < # E î 6 u 6 u ð
¤ o 5 % 4 ° 6 ä , X i / < G Ä È # E î 6 u 6 u ð E î E › x ç 2 Ĩ 4 3 - t 5 % 4 ° i / < È 1 Ú r ± x # E î 6 u
6 u ð , X Ü "© ,ž Ä

KS+ /# T ž J : 7 _ Ä ¥ _ ` P - 4 { 1 u } Ú Ž , Ä KS+ /# T \$ @ ì , X ? U 1 u } Ú Ž , Ä ì G
ÿ X ž J N M , Ä 4 £ r Ž , È 1 ž Þ E Ä , ì G Ž , , X , È 2 Ĩ † 2 @ ì 6 u / < 0 (! 6 Þ Ü
Ä G 7 ¾ 2 0 1 4 H 5 Ü 3 1 7 Ç 2 0 1 4 H 1 1 Ü 3 1 ó K È Á ú , ü D * @ ì 6 u / < > E - >
Z 7 ¾ 1 Ä

B7¾ 14§ p ÈKS+ /# T:7 _ Ã,¥ _ `P-4{1u)Ú Ž , ÃKS+ /# T {6u6u ð,X:7 _ Ã
,¥ _ `P-4{1u)Ú Ž , ž 0(!-1] õ x ç µ C,X,ì G-1 ™ Ž , p ü7¾ 1 óKÈ D * Ã Õ
Ý @ ì6u/< È z p"~\$ã Y) µ C Ã ÎA, a Ž D *KS+ /# T6u/< Ã ç _ Ö ¡4%o1 > Ä

B7¾ 14§ p È G¥ @ ì7¾9ùF¼K¼ ÃC {1u)ÚF¼K¼ ü!8 óKÈ Au D 2,678,0156u
KS+ /# T,X6u Ñ È Au * Î 2,599,4446uKS+ /# T,X6u Ñ Ä G¥ @ ì,ì G-1 ™ Ž , 1 ž
PEÄ Ž ,,X,È2Ï † 2 ´ D *KS+ /# T6u/< Ã ""\$ã Ý G µ C Ã ÎA, a Ž D *KS+ /# T6u/< Ä
ç _ Ö ¡4%o1 > Ä

G¥ @ ìÆ 6u/< D * > ÎKAÈ á Ö G¥ @ ì0 õ x ç,X(À0ÿBö uNRKÂ È
ù FI \,¥1u X,X ØNM?~0´ z ÈÛ r ;> YF¼ µ CLh/• z È Ú ±Lp(À0ÿBö uNR
KÂ,X6 î ¡ \ `(À0ÿ ú Ä G¥ @ ì Îÿ Z ù ,X µ CLh/• m ÈÛ À Ø î u KÈ ü
XA'5B Ä Ž , Ä µ C2Ï4³ ÃC G¥Bú Ä î uE± 0 Ä4£9ù1u)Ú1 •M6,X(À0ÿLh/• ž ±
š µ C,X1u)Ú ` { 1 È 1L 8x Y) x ç žFS! ´ ý,ž †0U { *ó,XE±"©E±?~> Ä

4Ð Þ È G¥ @ ì7¾9ùF¼K¼ ÃC {1u)ÚF¼K¼ Ö Ý ` D *KS+ /# T6u Ñ q B J7¾D•(À
0ÿ iC -è0J †1* È2 b G¥ @ ì,ì G î uF¼K¼ ` X,X¹ Ö è> Èâ õNM,Ä ´
ï) G6(Ä

4Ð Þ È õ x ç,X Ø • á , ü"~M õ x ç Y) µ C ž ý *ü õ x ç µ CE~> Y)
x ç,X ™ %o Ä

Ä Ô Á Þ Ö @ ì ý#z ÚG! 1*

ü õ C !ÈKS+ /# T:7 _ îÆ B ÑA•,¥ îÉ G bE- Ô!9: r Þ Ö @ ì),G¥
Ú4v Ý G _NM,XEî-1 ÈÄ Þ Ö @ ì,¥1u Ú é1 3 È ü ü Þ Ö @ ì),G¥ Ú4v È,X?U" È
n Z È"38£KS+ /# T6u Ñ ÝL\$ @ ì0´/ß Â!7 È È í s È @ ì0´/ß È G b ý#z ÚG!
1*,X 5! E~> ÄAv È ÞEÄ Â!7 Æ4£KS+ /# T1 h 1 Ô õ È:7 _ îž 2013 H1
Ý õ È6u ð û î uA,EîE> Ä

ÄAv â,X ý#z ÚG! 1* V ß Ö

1 Ô,R h x5 @ ì ý#z ÚG! 1* Ö Ä Ô Å @ ì ý#z ÚG! 1*,X î s í Ö
 @ ì ,X ý#z ÚG! á kCYE›3 Au Ã ÚG! ý#z,X8x È È á k 3 ‡ @ ì Ö4Á4£9ù6Ñ o Ä Ä ` Á
 @ ì ý#z ÚG!,X 6 ã ž ì NN c Ö 1 Ä @ ì ÄG›*ü),G¥ Ä6u/< ê5Ü),G¥ â6u/<,ì4§ Ü,X
 • ã ÚG!6u ý È J ì G›*ü),G¥ Ú4v,X ý#z ÚG! • ã x 2 Ä @ ì h/Ä U |> ¹),G¥ • ã
 ÚG!6u ý È @ ì K Ú),G¥ Ú4v 5 Ê,X È h 'G›*ü),G¥ Ú4vE⁻> ý#z ÚG! È 3 Ä4£ @ ì 6u
 ð û î uA,EîE› È @ ì Ä ¹E⁻> ó ý#z ÚG! Ä Ä Ý Å @ ì),G¥ Ú4v,X K ' 5 Ê Ö 1 Ä
 @ ì p ÚG! ý#z !7 Ä ' ó Ä ÚG! ý#z !7 è @ ì),G¥# Ä ¹\$µC‡ @ ì!7 4£9ù` Ä Ö
 4Á ¥)LÔ" x 2 Ä @ ì á , ü 5 Ä h Å ë ,X Ä ¹ á r '),G¥ Ú4v ™ 6 x 3 Ä V @
 ì H z r),,æ ý JE'),G¥ ÚG! 5 Ê È @ ì:7 _ î p x î),G¥ ý#z ÚG! • ,X È h ' ü
 n ó y •M p Ú4v,X s ´ È(Ä 0ÿ:7 _ h ' í!8 ¥><(Ä0ÿ ã?• Ä Ä - Ä),G¥ Ú4v,X
 óKÈKÈLh ` Ô "!" _ Ö @ ì ÔE¥ Ý H ¹),G¥ • ã3 Au Ú G!,X ý#z á à b ÔE¥ Ý H r),
 ,X H Ä ÚG! ý#z,X,R Ú Ý Ä Ä h Å @ ì î),¹ ß ™ 6 Ô,X È Ä ¹ á r '),G¥
 Ú4v Ö 1 Ä Ü J y>< ê!; @ ì y>< ' H z p r),,æ ý x 2 Ä Ü J y>< ê!; @ ì y>< ' H
 z4£9ù ù),G¥# G£ "Nq ê5Ü),G¥# G£ "Nq Bó D x 3 Ä Ü J y>< ê!; @ ì y>< ó ýC {
 Bó)CYE› 70% x 4 Ä Ü J y>< ê!; @ ì y>< ó ý Ä o ÚG!,X ý#z -Nq Bó D x 5 Ä @
 ì Bó u y >• uAu X î KM2 Ú š ´ ±+- ã?• x 6 Ä @ ì ü ÄNX?•,X p 9 Ô n Ê ó Y ,
 üG; û iC ê),G¥ ÍAu æ È E⁻>),G¥ Ú4v Ú Ä6Ñ Đ7È @ ì),G¥# "©\$µC‡ @ ì4£9ù è
 iC LÔ?U È è @ ì Æ ü @ Ô •M [Ê Í,G Au æE⁻> AÈ á Ä Ä A Å @ ì ¥ 6u/<6u
 ý,X K ' 5 Ê 1 Ä @ ì p ÚG! ý#z !7 è ' ó Ä ÚG! ý#z !7 x 2 Ä 7 _ î Ax @ ì K
 Ý äKS û Ä£6u "C {,X ;X Ä6u/< È á @ ì 6u ?~ õ á G!1 ,ó r Ü)Ú ´2ô È ¥
 6u/<6u ý Ý ý b @ ì < '6u ð H ' ý,ž Ä Ä x Å @ ì , ü6u ð E±?~ 4*ü @ ì C G¥ ™ %
 ,X È @ ì h ' 7 £A¹6u ð ÚG!,X),G¥4v ý ¹ SE⁻ J 4*ü,XC G¥ Ä Ä ? Ä @ ì ý#z Ú
 G! 1*,X n ` Ä /ß c

@ ì ý#z ÚG! 1* Av ` Ä + @ ì:7 _ î á @ ì 6u ð û î x î È @ ì:7 _ î ü ý
 #z ÚG! 1*AZA•E›/ß È LÔ á(Ä0ÿ:7 _ ÚA|AŽ È ü5x<% Í6u ð Ö4Á ÄO n Ä ¥ :,X ²
 y Í. P È 6 ä ý#z ÚG! 1* Ä 8' @ ì êF¼4£9ù)f W ¥*óG; û ñ ê ê), Ý,X ý#z ÚG!
 1* E j @ ì Ä Ö4Á ¥) È È @ ì:7 _ î Ä ¹ x î Ä ý#z ÚG! 1* x @ ì:7 _ î x î
 Ä ý#z ÚG! 1* È h ' 6u ð ý,ž Í ¥&• È Ú5x<% ã6u ð,X ã?• È ¼G; í iC 5Ü
 ý,ž,X ± x È J ü x 6u ð û î,X A, Aº4šAÈ á Ä ,X s ´ Ä @ ì:7 _ î n á Ä

Av ý#z ÚG! 1* Èh 'EiE> Ø/ì#òF' | â6u ð(M ÿ ã6u ðE^-> "sEî` x# È Ú
 a ã6u ð,X ã?•`A•" È J ž È1(á ã6u ð G —,XKÂNI Ä @ ì:7 _î Av` Â
 ,X ý#z ÚG! 1* È LÔ4£:7 _îE> D' Þ>< †EiE> J4£ Ý Ú ` ' Þ(À0ÿ:7 _>< †Ei
 E> È(À0ÿ:7 _h' í ý#z ÚG! 1* ,X Av ê Â ¥><(À0ÿ ã?•Ä @ ì ý#z ÚG! 1*
 Av` Â LÔ x @ ì6u ð û î uA, J4£ Í 6u ð û î,X6u ð Õ>< † ,X Ý Ú ` ' 1
 ÞEiE> Ä Ä 1 Á @ ì ý#z ÚG! K' • †1*/ß c â Ö @ ì:7 _î4§ Ü @ ì K'4£
 9ù D B Ä,œ ý?~ õ Ä),„G¥# G£(Š %o Ä ¥)L !%o ž ' óC G¥LÔ" È J4§ Ü6u ð Ä(M ÿ
 ã6u ð ÄÄ(À0ÿ:7 _,X ã?• ÈAx,ó-è0J`AŽA• @ ì),„G¥ Ú4v,X È Ä 5 È` Ô !" _ Ä
 Ax H,X 5 È ž J †1*/ß c?U" 1 _p È ü5x<% Í < '6u ð Õ4Á Ä0 n Ä¥ ;,X ² y Í.
 Þ È 6 ä ý#z ÚG! 1* È(À0ÿ :7 _h' ¥>< â.B ã?•Ä :7 _î x Í,X ý#z ÚG! • LÔ
 4£:7 _îE> D' Þ>< †EiE> J4£ Ý Ú ` ' Þ(À0ÿ:7 _>< †EiE> Ä

@ ì6u ð û î uA, ý#z ÚG! • LÔ4£ Í 6u ð û î,X6u ð Õ>< † ,X` Ú Ô
 ' ÞEiE> x Þ Ö @ ì ü(M!^™ %o ß "© Ý'; ¶ n,X),„G¥ Ú4v 1* ê Ô),„G¥ Ú4v!" _B
 n' H ý#z ÚG! • ,X È @ ì ' H ý#z ÚG! • h'4£ Í 6u ð û î,X6u ð Õ>< †
 ,X 2/3 ' ÞEiE> Ä6u ð û î ý#z ÚG! • E^-> uA, ! È h' | â6u ð(M ÿ ã6u
 ðE^-> "sEî` x# È Ú a ã6u ð,X ã?•`A•" È J ž È1(á ã6u ð G —,XKÂ
 NI Ä

Ä` Á KS+ /# T 2013 H~2015 H6u ð ² y?~ æ

ü õ C !È ZE^- Ô!9 â.BKS+ /# T p 9 Ý H,X6u ð ² y?~ æ È r t ý#z ÚG!
 †1*Eâ â z` Ä ; 0 û È“ b6u ð í Þ Ö @ ì4£9ù` ý#z ÚG!E^-> ,¥-7 ÈKS+ /# T:7 _
 îÆ Av Z È"38£KS+ /# T6u Ñ ÝL\$ @ ì p 9 Ý H Ä 2013 H-2015 H Ä6u ð Ú4v ² y?~
 æ Æ¹ ß1T/Ä ?~ æ ÄÈJÆ4£ @ ì1 h 1 Ô õ È:7 _î ž 2013 H1 Ý õ È
 6u ð û î uA,EiE> Ä

?~ æ K' Y • V ß Ö

1 Ä @ ì n?~ æ5x<%,X `2ô

@ ì - - bKSE°` Ä Õ4Á,X ¥) È ü4Ð Ü Ú d Õ î4£9ù ¥) rL Ä 6u ð?U" ` ä Ä

/ îC Gŕ ä ÃêF¼=aC)f W1 '2ô,X î. Þ È Ú5x<% @ ì,Â ! ž p 9,œ ý?~ õ Ã,,

" (Š % J4§ Ü6u ð ((M ÿ ã6u ð) Ã(ÀÖ:7 _,X ã?•³ n È ü @ Ì:7 _ î uA,EîE› â
¤ x @ Ì6u ð û î uA, Ä

2 Å @ Ì V ´ êF¼4£9ù)f W ê7¾D•4£9ù(Š % ¥*óGj û ñ 5àLÔ?UAx H6u ð ² y?~ æ
,X È h 16u ð ,ž ± x Î¥&• ÈA°4šAŽA• `AÈ â s ´ È J ù 9> ‡1*/ß c Ä @ Ì6u
ð ² y?~ æ,XAx H h ü @ Ì:7 _ î uA,EîE› â È ¤ x6u ð û î uA, Ä

3 Å?~ æ p _ p È q';,ì G"© _"©?~ Ã?~8x û [È ž É @ Ì0'/ß È?~ n ;> Ä

@ ì1u)Ú B,Â Û @ ì í ê @ Ô,X H z y ` óKÈ y>< È.BAx,Â Û @ ì,X
 2012 Bõ H 2013 Bõ H 2014 Bõ H ! 9 p Ü B „,t 5Bõ u y š í4ê Ä
 PricewaterhouseCoopers LLB(" , £ îAu Ü _ u ÝL\$ Ü í) Ý'; „,t 5 uAu š í í
 ,Â Û @ ì 2012Bõ H ž 2013Bõ H Bõ u y E- > uAu È J Î K Z ´ ±+- uAu ã?•,X uAu y
 Ä + b õ C ,X,Â Û @ ì ü „,t 5"¼ ` È2ĩ Ñ ê(À0ÿ"© Ž r'è ü „,t 5 x ç
 P Ö È â @ ì '6u G2ĩ È à È @ ì,Â ! î p ` ä í,Â Û @ ì,X #A, C È '18 ´
 "© ¢ o Ý @ ì,X îAu z ` îAu 1*4ê ,X,Â Û @ ì,XBõ u y ` uAu y Ä @ ì
 Ú ü,Â Û @ ì6u !7 ã x F â Ý p Ü Y Ý,ì G,¥1uF¼K¼?U" ` ä J á iC 5Û •M Ý';
 Ñ Õ î îAu š í ` @ ì îAu 1*4ê ,X,Â Û @ ì,XBõ u y ` uAu y Ä @ ì
 1u)Ú Ú d JA~ Z PEÄBõ u y>< •M,X STATS ChipPAC Ltd.?U îAu 1* ž,ì h
 Ñ Õ î îAu š í (Û ÀBõ F¼ b 2006 H 2 Ü 15 ´ ž ´ á óKÈNU x,X É Õ î îAu š í -
 î š í È Ä ØNM K ' îAu š í ž,ì G?~ n),X?U" È J ü!8 Í. P š Û Z STATS
 ChipPAC Ltd.ü4ê PEÄBõ u y>< ÈG>*ü,X ?U îAu 1* â Ñ Õ î îAu š í,ì G?~
 n KÈ,X Â Ö ™ %o!EW>< ÈJ6,AÈ B "" F' ý îAu Ü _ u Ä(M!^ BEî Ü í Á Á¹ Ä
 Ö ™ %o><E- > ZHHA•J Î K Z ÉHHA•y ÈÄ B "" F' ý(M u + (2014) 1602 È ÄÈ
 y Y • V ß Ö

å À y « " , È í âL STATS ChipPAC Ltd.(ß1T/Ä STATS ChipPAC) p7Ç
 2012 H 12 Ü 30 !6Bõ u H z Ä p7Ç 2013 H 12 Ü 29 !6Bõ u H z ` p7Ç 2014 H 9
 Ü 28 !6 9 p Ü óKÈ B „,t 5Bõ u y š í4ê ,XBõ u y>< •M,X ?U îAu 1*
 â Ñ Õ î îAu š í (Û ÀBõ F¼ b 2006 H 2 Ü 15 ´ ž ´ á óKÈNU x,X É Õ î îAu š
 í - î š í È Ä ØNM K ' îAu š í ž,ì G?~ n),ì G?~ n KÈ,X Â Ö ™ %oAÈ â(¹ ß1T/Ä
 Ä Ö ™ %oAÈ â);> Z ÝL\$ ±A•,XHHA•î u Ä

Ô Ä"38£KS+ /# T6u Ñ ÝL\$ @ ì1u)Ú í Ä Ö ™ %oAÈ â,XB÷ Ĩ

B ÑA• ,¥-71u)Ú " ,î G b µ C •M ,X,ì G?U" È Ý'; Â Ö ™ %AÈ â ¢ ž
 ,X4ê Î. 4ê Â Ö ™ %AÈ â "38£KS+ /¥ T6u Ñ ÝL\$ @ ì1u)Ú ,XB÷ Ì Ä E-/jB÷ Ì Ù
 À Ö9<ª í STATS ChipPAC p7Ç 2012 H 12 Ü 30 !6Bö u H z Ã p7Ç 2013 H 12 Ü
 29 !6Bö u H z ` p7Ç 2014 H 9 Ü 28 !6 9 p Ü óKÈ B,,t5Bö u y š íê
 ,XBö u y>< •M ,X ?U îAu 1*,X)Ú?· x ÚE- o ?U îAu 1* â Ñ Õ î îAu š í,X
 ,ì G?~ nE-> !"EW ` Â Ö Ú d x 1 ž Í V p Ý'; Ñ Õ î îAu š íê STATS ChipPAC
 p7Ç 2012 H 12 Ü 30 !6Bö u H z Ã p7Ç 2013 H 12 Ü 29 !6Bö u H z ` p7Ç 2014
 H 9 Ü 28 !6 9 p Ü óKÈ,XBö u y>< È Ñ Õ î îAu š í üE- o ?U îAu 1* •M6,X
 ?~ n ÍBö u µ C,X E j 0 Í n û,XA~ Ä

` Ä"¼ ` îAu Ü ,XB÷ Ì

â À ,XB÷ Ì ü ;> HHA• 1 0,X Î. Þ Í Â Ö ™ %AÈ â ¥><4\$AŽ È J Ý'; • à ã
 ,X î u4z n 5! È ™ ÍC • y â À ,X4\$AŽ È L8!8 ê J ´ Jª,Â,X Äâ À á î y
 ,X Y • á Ì) Jª • S ™ B÷ Ì ê u Äü â À ,XHHA• î u8x È Y È â À"u Ý Ý'; Ñ
 "¼ ` îAu Ü uAu š í ê Ñ"¼ ` îAu Ü uKÙ š í ;> uAu ê uKÙ î u È '5à á Í STATS
 ChipPAC p7Ç 2012 H 12 Ü 30 !6Bö u H z Ã p7Ç 2013 H 12 Ü 29 !6Bö u H z ` p
 7Ç 2014 H 9 Ü 28 !6 9 p Ü óKÈ,XBö u y>< ¥>< uAu ã?• ê uKÙ4\$AŽ Ä

â À B Ñ"¼ ` îAu Ü Jª HHA• î u š í 1 3101 È Z ÆBö u µ C uAu ê uKÙ
 1 ê ,XHHA• î u ,X?~ n ;> ZHHA• 1 0 ÄA¹ š í ?U" â À F I \6 î F' <?~8x È Au æ `
 r 'HHA• 1 0 È 1 â À ú"¼ ã Ì) _NM S â À ,ì µ Â Ö ™ %AÈ â p6Ñ ü ÝGj û
 •M6 j ô STATS ChipPAC p7Ç 2012 H 12 Ü 30 !6Bö u H z Ã p7Ç 2013 H 12 Ü 29
 !6Bö u H z ` p7Ç 2014 H 9 Ü 28 !6 9 p Ü óKÈ B,,t5Bö u y š íê ,XBö
 u y>< •M ,X ?U îAu 1* ` Ñ Õ î îAu š í ,ì G?~ n,X Â Ö9<ª ÝL\$ ±A• Ä

,ì" Ü)Ú ±A•HHA• î u È ÝL\$ ±A•HHA• î u,X LšA• B/ß c È ÝL\$ È '5à9< k,X
 ±A•/ß z?U " b Ü)Ú ±A•,XHHA• î u ÄEÝ ½,XHHA•/ß cª ± b"¼ ` îAu Ü ,X ø • È Ù À
 Í Â Ö ™ %AÈ â ú , üGj ûJí yNçL=,X A~ Ä â À r',X/ß c ?UL\$ b 1KÙ STATS
 ChipPAC p7Ç 2012 H 12 Ü 30 !6Bö u H z Ã p7Ç 2013 H 12 Ü 29 !6Bö u H z ` p
 7Ç 2014 H 9 Ü 28 !6 9 p Ü óKÈBö u y>< •M ,X ?U îAu 1* Ä A¶KÂ @ ì1u)Ú Í
 STATS ChipPAC ?U îAu 1*,X Z?· Ä á Â Ö ™ %AÈ â ,X4ê Î. È 1 ž â ÀAx

™?U,X J a/B c Ä

Ý Ã4\$AŽ

Î b á À ;> ,X ÝL\$ ±A•HHA• 1 0 È á À"u Ý"¼ ã ĩ) _NM S á À, ì µ Â Ö ™ %
AÈ â þ6Ñ ü ÝGì û •M6 ÿ ô STATS ChipPACþ7Ç 2012 H 12 Ü 30 !6Bö u H z Ã þ
7Ç 2013 H 12 Ü 29 !6Bö u H z ` þ7Ç 2014 H 9 Ü 28 !6 9 þ Ü óKÈ B „ t 5Bö
u y š í4ê ,XBö u y>< •M ,X ?U îAu 1* ` Ñ Õ î îAu š í, ì G?~ n, X Â
Ö Ä

- Ã S*ü ` Ú ¥L\$

y ™ o"38£KS+ /# T6u Ñ ÝL\$ @ ì ü r ' í STATS ChipPAC,X C Au æ Ê –
5x *ü È áEÖ*ü b ĩ) J a, Â, X Ä á À(MI8 Ä á á ĩ) J a • S ™B ÷ ĩ Ä þ4£ á À _
:M6 à ã È y ž J ĩ) F¼ Ú ê ĩ) Y • á h á ĩ) J a • • M Ä

	,Â Û @ Ì,X ?U îAu 1*	,Ìh,X Ñ Õ îAu š í,?U	Â Õ Ú d ž Í,Â Û @ Ì Ý Ñ Õ î Au š í4ê Bõ u y>< Ê,X E j
1	<p><u>4ê Î.</u></p> <p>L8 ü V ß,X îAu 1* °Ý•M ê È Bõ u y>< Ý'; Z Æ ä "©4ê Ä V ß,XG;?U îAu 1* ü Bõ u y><#%º,a,X Ø Z Æ óKÈ Y ± Õ Ô7È Ä</p>	<p>É Õ îAu š íÉ Î š í Ê Ö</p> <p>Õ î ü Í îAu?U2ôE¯> AuG£ Ê È Ô8 h 'G›*ü Z Æ ä ÈG›*ü Gj5B ä Ä Ä →),” Ä), Ä @ È AuG£,X È h' ±A•</p> <p>.B n,X îAu?U2ôG¥Nq6Ñ ó º k J ÄM4AuG£ Ä</p>	<p>,Â Û @ Ì\ Í4ê Î. ,X îAu 1* â Ñ Õ îAu š í 'Gj û Ä Ö Ä</p>

2 ë yBû Õ

Bõ u y>< 15b ë y ÈL8 ° Ý £EÄ ê È ÝG¥Nq 7á
h 97Ç 5b Ä

<p>‚ÄÛ @ Ì,X ?U îAu 1*</p> <p>/<6u È êEiE> Ü à #A, { ÈL8M2 ü(M!^™ %o ß È ÝA• B>< â Ý á X ä { Ä</p> <p>\$ @ ì ç J>• C 1 ó Ô ÿ Ü J È G Lš ¶ª k { ,X 1 ó È J Ô,È Ü J,È 7Ç A' { 4œ!6 1 Ä Ü JBö u y><G ,X ä Lš ¶ª îAu 1*,X á à E⁻> Ax H Ä Lš ¶ª Y Ý,X @ ÌKÈ T 9 Ä x ç È Ù Ä+ bLš ¶ª Y @ ÌKÈ x ç { *ó,X p r)„ ý#z È FN \ 1 <F¼ %o# \ Ä p r)„ c 3 3 \ 1 %o# \ ÈL8M2 ,ì h,X ä "©² Ä</p> <p>â D6u ð 3,ž ` ,ž -><M2+ Lš ¶ª Õ Ý,X \$ @ Ì,X4Đ Ü ,ž ` "C { Ä</p>	<p>,ì h,X Ñ Õ îAu š í ,?U</p> <p>{ È Ù Ô p Õ î6Ñ ó † n ° Ô p Õ î,XBö u `4£9ù 1* È J6Ñ B 1 ç ° Ô p Õ î,X4£9ù# 9<ª ý,ž,X o Ä</p> <p>!j @ Ì,È y êEiE> \$ @ ÌKÈ y 1 Ý>• iC)! D 1 P,X>< † È>< â!j @ Ì6Ñ ó { >• iC)! È h' ÚA'>• iC)! Ax ,ì ÌKÄK•=âÄ€ ,ì à ñ†"1€8) È</p>	<p>Ä Ö Ú d ž Í,Ä Û @ Ì Ý Ñ Õ î îAu š í4ê Bö u y>< È,X E j</p>
---	---	---

9VÙm Á Ó ,ì ÈÜ x £,¶ª © ÌFzŠ @ Ìç îAu 1* ÌKÈ T 9 Ä x ç È Ù Ä+ bLš ¶ª Y @ ÌKÈ x ç { *ó,X p r

	,Â Û @ Ì,X ?U îAu 1*	,Ìh,X Ñ Õ îAu š í,?U	Â Õ Ú d ž Í,Â Û @ Ì Ý Ñ Õ î Au š í 4ê Bô u y>< Ê,X E j
		<p>\$ @ Ì,X îAu óKÈ â!j @ Ì á Ô7È,X È h ' Ý';!j @ Ì,X îAu óKÈ Í \$ @ Ì Bô u y><E^-> Ax H x ê5Ú?U" \$ @ Ì Ý';!j @ Ì ,X îAu óKÈ °> 4ê yBô u y>< Ä</p> <p>Ü JC {Bó >< h ' !j @ Ì ` \$ @ Ì,XC {Bó >< Í. È ü %JÔ!j @ Ì â \$ @ Ì Ä \$ @ Ì, Ì f KÈ ¥*ó,X YF¼ x ç Í Ü JC {Bó ><,X E j â È+ !j @ Ì Ü J4ê Ä</p> <p>\$ @ Ì Ý5Ú ,ž á 2 b!j @ Ì,X ÑNq È h ' 0 á D6u ð ,ž È ü Ü JC {Bó >< Ý5Ú ,žNM,Â ß 1 á D6u ð ,ž NM,Â ë/ Ä</p> <p>Ü J ý#z>< h ' !j @ Ì ` \$ @ Ì,X ý#z>< Í. È ü %JÔ!j @ Ì â \$ @ Ì Ä \$ @ Ì, Ì f KÈ ¥*ó,X YF¼ x ç Í Ü J ý#z>< ,X E j â È+ !j @ Ì Ü J4ê Ä</p> <p>\$ @ Ì ' ó " 3,ž 2 b á D6u ð ,ž,X ÑNq È h ' ü Ü J ý #z>< " ý#zNM,Â ß 1 á D6u ð 3,ž NM,Â ë/ Ä</p>	
5	<p><u>Õ î Ü J</u></p> <p>Õ î Ü JG>*üc D"© Ä Ü J 9<ª,X ÄE AxC {ÄBó ` ê ÝBó ü Ü J 11 @ È AuG£ Ä Ü J ä Ù Ä ¬,X),G¥ Í È Ä4- ¬,X JªC {Ä ¥>,X ,ž 1 K ž S™,X u,X @ È AuG£ Ä Ü J, Ì G,X x ç C *ü ü ä ¥*ó ž á u π o,X óKÈ Y Au 9' ó 3,ž Ä Ü J ä û b Ü J E > k ,X ÄE AxC {ÄBó ` ê ÝBó ,X @ È ,XF¼ Ú.BAx @]Ä</p>	<p>É Õ î îAu š í 1 20 È- Õ î Ü J È ÄÉ Õ î îAu š í ?·Gž1 4 È ÈÖ</p> <p>C D • üC D 1 í 0 Õ î Ü J Í È - Ì,XC {Ä ¥*ó ê S™ ,XBó h ' Ý'; @ È AuG£ È @ È â JBúM6 È ,X ÂNq È Au 9' ó 3,ž Ä</p> <p>C D • üC D 1 h ' í Ü J ä E^-> ÚG! È Ý'; š í 1 ¬5,X?~ n.BAxª k,X>•C D • ØNM ÄE AxC {ÄBó</p>	<p>,Â Û @ Ì ü y ó Y p ¥*ó à Ô { ß,X Õ î Ü J Ä</p> <p>Í bM2 à Ô { ß,X Õ î Ü J È ,Ä Û @ Ì,X îAu 1* â Ñ Õ î îAu š í 'Gj ü Ä Ö Ä</p>

	,Â Û @ Ì,X ?U íAu 1*	,Ìh,X Ñ Õ îAu š í,?U	Â Õ Ú d ž í,Â Û @ Ì Ý Ñ Õ î íAu š í4ê Bõ u y>< Ê,X E j
		<p>ž ê ÝBó Ä</p> <p>Ä Õ Ä C D•íÜJä û bÜJ^{a k,X>}•C D•ÄE Ax "C { @ È ÑNq,X ÄNq Èh'.BAx @] Äñ Ý.B Ax â,X @] Èh' 'J ä 7L83 Au £ š Û á,XG¥Nq AuG£ Ä @],X £ h'Ý'; É Õ îAu š í1 8 È ü üC { £ È Ø)Ú Ä</p> <p>Ä` Ä C D•íÜJä ä bÜJ^{a k,X>}•C D•ÄE Ax "C { @ È ÑNq,X ÄNq Èh'Ý'; ß ë?~n Ø)Ú Ö 1 É í^{a k,X>}•C D•ØNM ÄE Ax C { ÄBó ž ê ÝBó ,X @ È 'ž ÜJä ,X AuG£E> á x 2 Ê4£ á ä ÜJä j ä bÜJ^{a k,X>}•C D•Ä E Ax "C { @ È ÑNq,X È J ÄNq h' Au 9 'ó 3,ž Ä</p>	
6	<p><u>\$ @ Ì ¥> 6u Ñ</u></p> <p>+ b \$ @ Ì á1 Ý•r ¥6u Ñ È ð7È Lš ¶•Ý,X \$ @ Ì "C {,X ÑNq ¥*ó ñ ê,X È,Ì G E jAx H Lš ¶ ,ž Ä</p>	<p>b2014 H6 Ü30 !*ó ,X Õ îAu š í "u Ý í \$ @ Ì á1 Ý•r ¥6u Ñ È ð7È Lš ¶•Ý \$ @ Ì "C { ÑNq ¥*ó ñ ê,X Bõ u Ø)Ú,X â.B?~n Ä Ä -5x É G b á û { ™ % ß Ø 5BF¼ Ú í \$ @ Ì iC íAu Ø)Ú,X á Ñ È (Bõ i" [2009]14 È) Ö; @ Ì ü á û { ,X ™ % ß F¼ Ú Ø5B í \$ @ Ì,XKS ó6u i C È ü ÜJBõ u y>< Ø5B È! á Ø5BKS ó6u iC ,Ì í h• Ý \$ @ Ì "C {,X ÄNq h' Au 9 Ý5Ü ,ž Ä</p>	<p>A¹NM ß,Â Û @ Ì,X íAu 1* á Ñ Õ îAu š í 'Gj û Ä Ö Ä</p>

	,Â Û @ Ì,X ?U íAu 1*	,Ìh,X Ñ Õ íAu š í,?U	Â Õ Ú d ž Í,Â Û @ Ì Ý Ñ Õ í íAu š í4ê Bõ u y>< Ê,X E j
7	<p><u>ê Õ x ç</u></p> <p>@ Ì ?U 15b 0 s6Ñ ûBû Õ ÈE- j ô Z Lš ¶ 1 4£#"# Ø,X ?U)f W Á 1 ê ÕAu È,XC { `Bó G,*ü C {Bó >< 1,X G ó"}[I1k s6Ñ ûBû Õ Ä 1 ê ÕAu È ,X 9`C *üNM,Â Ý'; íAu óKÈ,X G "[I1k Ä ê" x ç,X ,ž ê 3 Au 9 3,ž Ä</p> <p>STATS ChipPAC Taiwan Semiconductor Corporation 1 „ Ä Õ 0 J s6Ñ ûBû Õ Ä ' \$ @ ÌG,*ü,X s6Ñ ûBû Õ á à b Lš ¶,X ë yBû Õ5b È È \$ @ ÌBõ u y>< ,XC { `Bó G,*üC {Bó >< 1,X G ó"}[Ä 3,žG,*ü y ó Y ,X G "[I1k Ä+ b I1k {*ó,X ÄNqAu 9 J a4Ð Ü ,ž È 0)(Ä,XNM,Ä ë/ ü ,žG Ä</p>	<p>Õ í í W ê4£9ù,XBõ u y><E¯ I1k È È h'FI ~ B ë?~ n Õ</p> <p>Ä Õ ÄC {Bó >< ,XC { `Bó NM,Ä ÈG,*üC {Bó >< 1,X G ó"}[I1k È Ý5Ü ,žNM,ÄL8 p ÚG! ý#z NM,Ä ê È J aNM,ÄG,*ü ¥*ó È,X G ó"}[I1k Ä</p> <p>Ä ` Ä ý#z>< ,X 9`C *üNM,Ä ÈG,*ü x ç ¥*ó 1,X G ó")[I1k x 3 Ä 1G,*ü Ý';2İ4³ Ü)Ú,X •©.B n,X Ä â x ç ¥*ó 1 G ó"}[E¥ ,X"][I1k Ä</p> <p>Ý'; pEÄ Ä Õ ÄÄÄ ` Ä I1k {*ó,X ê ÕBõ u y>< I1k ÄNq È ü C {Bó >< Ý5Ü ,žNM,Ä B)(Ä ë/ Ä</p>	<p>A¹NM B,Â Û @ Ì,X íAu 1* á Ñ Õ í íAu š í 'Gj û Ä Õ Ä</p>
8	<p><u>),G¥ ž),G¥1 È(=</u></p> <p>),G¥ ž),G¥1 È(= Û Ä K ÝP~ z# û Ä ç bE@ 6 Æ-1 G¥Nq),G¥ È è s ó 1 áCYE> Ý p Ü,X iC Ä),G¥ ž),G¥ 1 È(= Û Ä),G¥ ÄJÈ> ,! žBû Õ Õ ÍG¥ Ä</p> <p>A• iC Ä «L8 Ñ Š ê" { ê,XL\$,X iC êJÈ> Bú á 2 b),G¥ ž),G¥1 È(= È5à 2 b «L\$,XBû ÕC G¥ Ä « L\$,XBû ÕC G¥ Û Ä B ê Ñ,¥1u?U" Õ Ý,X ê Z9< aJÈ> ó! %•,X n ó,! ` p Ä</p>	<p>É Õ í íAu š í1 31 È #),G¥# G£>< ÈÖ</p> <p>),G¥ È Û Õ í g ,),G¥ 1 ž Ä 1Lc È*ü b -,X,! Ä</p> <p>),G¥1 È(= È Û Õ í Õ Ý,X óL\$-Ä Ä# û Ä ç bE@ 6 Æ-1G¥Nq),G¥ Ä È - NçL= \ã,X iC Ä</p>	<p>A¹NM B,Â Û @ Ì,X íAu 1* á Ñ Õ í íAu š í 'Gj û Ä Õ Ä</p>

	,Â Û @ Ì,X ?U îAu 1*	,Ìh,X Ñ Õ îAu š í,?U	Â Õ Ú d ž Í,Â Û @ Ì Ý Ñ Õ î îAu š í4ê Bõ u y>< Ê,X E j
--	----------------------	----------------------	---

9 >!*ó¹K`+ó±

Z h Í SAI,X êNX ó,X p 9),G¥# "¶ | ú 9,XNøL= 2
 · È Lš ¶ Î0ÿ ZNøL=1u { ' ÄE- o ~ ' Ä ¹L! " J
 M2 6Ñ ó ` <#L8 ê" Ä ý)[ž • È ,X ¬ | ú 9,X
 E j Ä Lš ¶EiE> S*ü>!*ó¹K È _ VE° ó ê" Ü à ` ý
) [f 6 Ü à È ¹ Í Lš ¶ ü Ô o Ñ Š4£9ù5à « ê" ") [¬
 | E i,XNøL= ž ý)[¬ |,XNøL=E⁻ > + ó Ä

	,Â Û @ Ì, X ?U íAu 1*	, Ìh, X Ñ Õ îAu š í, ?U	Â Õ Ú d ž Í, Â Û @ Ì Ý Ñ Õ î îAu š í4ê Bõ u y>< Ê, X E j
		<p>Ä Ö Ä s, È y ü Ý5Ü ,ž .BAx, X, Ì G ý k ê 3 È h'ü A¹M2G¥=aC { êM2G¥=aBó E j Õ î 3, ž, X, Ì à óKÈ E@ Î ÊAu 9' ó 3, ž Ä È Õ îNX ó s, È y ü Ý5Ü ,ž .BAx, X" 3 <F¼ êF¼ Ú ü þ 9 îAu óKÈ á6Ñ ù>9 È È h' Ú á6Ñ ù>9, XF¼ ÚE@ Î ÊAu 9' ó 3, ž Ä Ä` Ä Ú s, È y ü Ý5Ü ,ž .BAx, X, Ì G ý k ê 3 E@ Î ÊAu 9A¹M2G¥=aC { êM2G¥=aBó , X ñ Ý.BAxG¥Nq Ä</p> <p>M2G¥=aC { êM2G¥=aBó , XNX ó x ç 6 ä Z ÕNM.B n SAÎ È ÈA¹.B n SAÎ\$µC†E*ü š í? n, X + ó îAu •© 5 È, X È 3 h'EÝ ½ þEÄ ø/j •© Ô Ø)Ú Ä</p>	
10	<p><u>G¥=aC {</u></p> <p>Lš ¶ ÛG¥=aC { ü ñ Ý.BAx È Ú Ý/; 2O ÿ Ö x ç û Ä Ä o Í è Õ Ý7Ç ó Ä x ç ûG¥=aC {, X9<ª ž Õ Ý, X ?U, Ä, X ü-Á ó Y Í Ä Õ Ý7Ç ó iC Lš ¶ Ý6Ñ o è Ý á.B ä Õ Õ Ý7Ç ó, XA• Ä Ý á 2 b x ç ûG¥ =aC { è Õ Ý7Ç ó iC , XA• FÑ & 2O b Ä o Í G¥=a C { Ä</p> <p>x ç û` Ä o Í G¥=aC {¹ @ È AuG£ Ä Õ Ý7Ç ó iC Ý; - ä AuG£ È J B\$ v È è I ÈAu1k, X JÓG¥ Nq \¹Ax H Ä Õ Ý x ç ûG¥=aC {, X þ r), ,ž ê 3 .B Ax 3, ž Ä Ä o Í G¥=aC { Õ Ý óKÈ, X ,ž ê 3 È 7 L8, Ìh, X k/â E j â È ü Jª4Ð Ü ,ž , X)(ÄNM, Ä .BAx È, È7Ç Ô4œ r), Ä Í Ä o Í G¥=aC (5à r),, X ,ž ê 3 h B)NM þ ýAx n Ä</p> <p>)NM Ä o Í G¥=aC { è Õ Ý7Ç ó iC Î), Ð7È Ö</p>	<p>È Õ îAu š í1 22 È-G¥=a¹ K.BAx `AuG£ È</p> <p>G¥=aC { h'ü ñ Ý.BAx È æ Ú ß è 2O Ö Ä Ö Ä¹ @ È AuG£ è J- Au 9' ó 3, ž, XG¥=aC { È Ü Ä x ç ûG¥=aC { ` Ü n¹ @ È AuG£ è J- Au 9' ó 3, ž, XG¥=aC { x Ä` Ä Õ Ý7Ç ó iC x Ä Ý ÄC! ` h !NM x Ä` Ä Ä o Í G¥=aC { Ä</p> <p>G¥=aC { èG¥=aBó \$µC† ß è 5 È Ô, X È h'æ Ú x ç û G¥=aC { èG¥=aBó Ö Ä Ö Äª kA¹G¥=aC { è S™A¹G¥=aBó , X, Ä, X È ?U Z E¥ ó Y Í è²C Ä Ä` Ä 2 bE⁻> Lš 1u)Ú, X ÄE AxG¥=a¹ K4⁻ Ü, X ÔF¼ Ú È è Ý v? -A• B>< ä Õ îE¥ óG*ü-Ä ó9< ý • ä ÍA¹4⁻ ÜE⁻> 1u</p>	<p>A¹NM ß, Ä Û @ Ì, X íAu 1* ä Ñ Õ îAu š í'Gj û Ä Ö Ä</p>

	,Â Û @ Ì,X ?U îAu 1*	,Ìh,X Ñ Õ îAu š í,?U	Â Õ Ú d ž Í,Â Û @ Ì Ý Ñ Õ î îAu š í4ê Bõ u y>< Ê,X E j
	<p>Ë " b ä ,XM2 V Ê û,X ßC Ê ÈBúM6 È h £A,, @ È È µ*ûNçL=,Ì G,X £ 3 Au 9 3,ž È Jª '2ð,Ì G,XG¥NqAu 9 Jª4Ð Û ,ž Ä Õ Ý7Ç ó iC ,X\$V È ê l È üA' iC ,X óKÈ Y JÔ È ' r),, rL ý)[Ä4v ý ê ý C b h k Ê.BAx Ä ü Ø5B ê ¥*ó £ È È3 Au b Jª4Ð Û ,ž Y.BAx,X ,ž ê 3 ç ,žGj Ú207Ç 3,ž Ä</p>	<p>Û Ä Ä Ý Ä 2 b>!*ó¹ K Ä È>• Û n è Ý +ó¹ K,X>!*ó ¹ K Ä 2 bBö u™ ± Û à,X>!*ó¹ K Ä â ü# C— Ö "u Ý y È è J @ È á6Ñ ÃM4AuG£,X ,ž¹ K iC ÖJ} JNOEiE x -A¹ ,ž¹ K4§1k,X>!*ó¹ KL8 ê Ä</p> <p>Õ Ý7Ç ó iC È Û ó¹ Ì n Ä² G¥Nq Ì n ê Ä.B n È è Õ î Ý â.B ä Õ `6Ñ o Õ Ý7Ç ó,XM2>!*óG¥=aC { Ä</p> <p>Ä o î G¥=aC { È Û ñ Ý.BAx È G>• Û n Ä o î ,XM2 >!*óG¥=aC { È¹ žL8 ß ë Ø2OC {¹ ê,XG¥=aC { Ö Ä Ô Ä C! ` h !NM Ä Ä ` Ä Õ Ý7Ç ó iC Ä Ä Ý Ä¹ @ È AuG£ è J - Au 9 ' ó 3,ž,XG¥=aC { Ä</p> <p>Õ î ñ Ý.BAxG¥=aC { êG¥=aBó È h ' Ý'; @ È AuG£ Ä Í b¹ @ È AuG£ è J - Au 9 ' ó 3,ž,XG¥=aC { êG¥=a Bó È,Ì G x çC *ü h 'È yAu 9 ' ó 3,ž x Í b Jª2O ý,X G¥=aC { êG¥=aBó È,Ì G x çC *ü h 'Au 9 ñ Ý.BAxG¥Nq Ä</p> <p>Õ î h ' Ý'; @ È ÍG¥=aC {E⁻> â4ÁAuG£ È è á 7L8 Ú 9 Ø5BA¹G¥=aC { È Ä6Ñ ¥*ó,X x çC *ü Ä È ß ë™ %oL8 ê Ö Ä Ô Ä Õ Ý7Ç ó iC ¹ žC! ` h !NM h 'G*ü rL ý)["© È Ý - ä AuG£ Ä Ä ` Ä ü# C— Ö "u Ý y È è J @ È á6Ñ ÃM4AuG£,X ,ž¹ K iC ¹ ž äA¹ ,ž¹ K ÖJ} JNOEiE x -A¹ ,ž¹ K4§ 1k,X>!*óG¥=aC { È h ' Ý'; ä AuG£ Ä</p> <p>¹ - ä AuG£,XG¥=aC { ¥*ó £ È È h ' ÚA¹G¥=aC {,X</p>	

	,Â Û @ Ì,X ?U íAu 1*	,Ìh,X Ñ Õ íAu š í,?U	Â Õ Ú d ž Í,Â Û @ Ì Ý Ñ Õ í íAu š í4ê Bõ u y>< Ê,X E j
		<p>BúM6 Ě £A,,7ÇNXAu p 9),G¥# G£ Ā á Û Ā î p ¥*ó,X p 9 µ *ü 3 Ā), Ě £A,,XG¥Nq.BAx C {£ 3 ĚAu 9' ó 3 ,ž Ā</p> <p>Ā o Ā G¥=aC {¥*ó £ Ě ĚG SA'G¥=aC {"u Ý4œ!6.BAx Ě s,Ě yAu 9 Ý5Û ,ž,X' @ Ě ßL! 6 ä,X3 Au 3 Ě h '\ 'E@ Ā ĚAu 9' ó 3,ž ĀA'E@ Ā,X3 Au 3 Ě Ā o Ā G¥=aC {,X ñ Ýª k ä 7L8 Æ² G¥` Æ JÖG¥Nq Ā' ! @ Ě `s ÆAu 9 3,ž,X £ 3 â,X-Nq Ā</p> <p>G¥=aC {êG¥=aBó @ Ě - 6 ä,X ý k ê 3 ĚL8 â + ó± ÝG ê Ě h' Ý'; ß ë? n Ø)Ú Ö</p> <p>Ā Õ Ā¹ @ Ě AuG£ è J - Au 9' ó 3,ž,XG¥=aC {êG¥ =aBó @ Ě - 6 ä,X ý k ê 3 Ě h' Au 9' ó 3,ž Ā Ā ` Ā Ā o Ā G¥=aC { @ Ě - 6 ä,X ý k ê 3 ĚL8 £ 3 ` ê ÖBû Ö ûG¥=aC {6 ä,X" % ĀNq ê Ě h',Ě y Au 9 Ý5Û ,ž Ě üA'G¥=aC {4œ!6.BAx ĚE@ Ā ĚAu 9' ó 3 ,ž Ā</p>	
11	<p><u>h Bú! ž Jª h !</u></p> <p>h Bú! ž Jª h ! Ý'; á G¥Nq £L8NXAu "©² ,X #Bú š ŪAuG£ Ā #Bú š Ū ü í)NM h !NM,X Ā² û ,ü+e<% Ě.BAx Ā h Bú! `Jª h !,X @ Ě â J BúM6 Ě á ,üGj û Ā Õ Ā Ā² û BBúUX Ā v ,X Z Æ -! A,,) Ā J,Ā !,X µ*ü™ %o ž4£#" ' - C_ "E"> A~ Ā</p>	<p>ĚÉ Ő íAu š í1 22 Ě üG¥=a¹ K.BAx `AuG£ Ě h*ü Ū + Ě Ö</p> <p>Ô8 Ő í í ê JÔ •ê ± o ± u 6 ä,X h Ě Ěi h Ý çC Bû •h ,X Ū à ê #A, Ě! 0 ñ Ý.BAxG¥Nq Ā</p> <p>Í b)NMG¥NqGj û,X h !NM Ě h')(ĀE⁻> £ # A© Ā Ý v ?-A•B>< â J ¥*ó Z £ ,X Ě h' B J p 9),G¥# G£), " b JBúM6 Ě ,X ĀNq Ě.BAx £ 3 ĚAu µ #Bú š Ū Ā</p> <p>Í b)NMG¥NqM2Gj û,X h !NM Ā¹)(ĀE⁻> £ # A© Ě.B n</p>	<p>A¹NM ß,Â Û @ Ì,X íAu 1* á Ñ Ő íAu š í'Gj û Ā Ö Ā</p>

	,Â Û @ Ì,X ?U îAu 1*	,Ìh,X Ñ Õ îAu š í,?U	Â Õ Ú d ž Í,Â Û @ Ì Ý Ñ Õ î îAu š í4ê Bõ u y>< Ê,X E j
		<p>£ 3 ÈAu ¢#Bú š Û × 3 Ã 1 â4£)(À# A© â p £ ,X h !NM ÔCK Ý2O µ*üNçL=(M U æ Ú 8¹ F4~ Û È a ÝE- o h !NM4~ Û üC {Bó >< ¹ -Nq,X Ô n!"_Au1k.B n £ 3 ÈAu ¢#Bú š Û Ä B h !NM4~ Û -Nq,X Ô n!"_Au1k.B n,X#Bú š Û È h' j; ô ØNM,Â rL ¥*ó,X £ 3 È G ØNM 4~ Û,XBúM6 È CYE> J p 9),,G¥# G£),, ,XG¥Nq Ä</p> <p>Õ î h' B ¹!H z â ,ì à ê,ì2O ,X Ã K Ý2O µ*üNç L=(M U,X h !NM4~ Û,X rL 3) [Í. È4§ Û),, Ê™ %o.B n ó ØNM4~ ÛAu ¢#Bú š Û,X!"_È B!8Au1k ó hAu ¢,X #Bú š Û Ä</p>	
12	<p><u>.Bû</u></p> <p>,Bû Ý'; yE¥ t G "© ß rL ä ,X Û š ä ` Ä -)„" D "AuG£ Ä ä ¹ B!7 ,X {6Ñ ý*ü ß,X Û š ä Au1k È+ b rL {6Ñ ý*ü " b!7 ™ %o5à ¥*ó,X á Ä ù >9,X ä Au 9 3,ž Ä Ä -),, " BNxAu È £ •7Ç ` ¹ È Ú?U ¥*ó,X ä žC *ü Ä í b Õ ÝE> î ¹ žL » ,X , Bû È BNxAu Ä J Ô ,X ™ %o `NXAu p 9LÔ" Au1kC È š Û Ä Lš ¶Ei á •Ý v ¢o Ð' {•,X Ý È ´ !8 J p ÚE- o {•A,,) Lš ¶,X ,Bû Ä</p>	<p>É Õ î îAu š í1 01 È- ,Bû È Ö</p> <p>C {Bó >< ¹ È ,Bû h' Ý'; ä ä Ä -),, " D "AuG£ Ä ,Bû ä P- b J Ä -),, " ,X È h' Au ¢ ,BûC È š Û È Au 9 È Ú?U ¥*ó,X ä žC *ü Ä í b Õ ÝE> î ¹ žL » ,X , Ä -),, " È Û ü ¹ # È ,Bû,X Au È £ •7Ç ` ¹ È Ú?U ¥*ó,X ä Ä Au,XJÔ C *ü ¹ ž,ì G/âC â,XG¥Nq Ä</p>	<p>A¹NM ß,Â Û @ Ì,X îAu 1* ä Ñ Õ î îAu š í 'Gj û Ä Ö Ä</p>
13	<p><u>@]</u></p> <p>@] Lš ¶ ü Õ î Ü J È - î,X Ü J í ÈCYE> Lš ¶ •Ý,X,X ÄE Ax "C { @ È ,XF¼ Ú Ä!£ H ž', üEí B5>< ä @],XBúM6 È Ä6Ñ ¥*ó £ È È í @] B J,ì G,X),G¥ { *ó) E-> £ A~ Ä £ 3 .BAx ü 3,ž È J ü ¹ á óKÈ á kE@ ² Ä</p>	<p>É Õ î îAu š í1 08 È-C {£ È Ö</p> <p>Õ î Ü J 6 ä,X @] È7Ç á h' ü!£ H H z4œ ZE-> £ # A© Ä @]L' ¹(À0ÿ b J aC { Õ î)(À { *ó),,G¥# G£ È h' 4§ Û ä J,ì G,XC {4~ è5ÜC {4~4~ ÜE-> £ # A© Ä</p>	<p>A¹NM ß,Â Û @ Ì,X îAu 1* ä Ñ Õ î îAu š í 'Gj û Ä Ö Ä</p>

	<p>,Â Û @ Ì,X ?U îAu 1*</p>	<p>,Ìh,X Ñ Õ îAu š í,?U</p>	<p>Â Õ Ú d ž Í,Â Û @ Ì Ý Ñ Õ î îAu š í4ê Bõ u y>< Ê,X E j</p>
		<p>Ã ²G¥Nq,XAuG£4\$ p>< â ÈC {,X Ã ²G¥Nq " b JBúM6 È ,X È h' ÚC {,XBúM6 È £A,,7Ç Ã ²G¥Nq È £A,,,XG¥Nq .BAx C {£ 3 ÈAu 9' ó 3,ž È à ÈAu ¢,Ìh,XC {£ š Û Ä</p> <p>C {£ 3 Ô4£.BAx È ü¹ â îAu óKÈ á kE@² Ä</p>	
<p>14</p>	<p>´6C { Lš ¶ Ú ç ý ž T S*ü ü êC ê Ô ¥ Ê ¥*ó,X,È y C*üC ê ÄE-o ä ü S*ü ó ž \ ó D-Á,X óKÈ Y JÔ Ä!8 ê È ü Õ î Ü J 9<ª,X´6C {Ý';C D"© ü Ü J¹¹ @ È b Lš ¶,X Ü JC {Bó >< Y.BAx Ä Lš ¶ ü Au @ È È5x<% Ô2ĩ è '2ô È Û ÄÀ~ Ä),G¥# I), Ú d Ä Au \ C)[Ä¹ ž ÜEÖ,X Ö -; Ä</p> <p>9<ª,X´6C {Ý'; ä £•3 Au JÔAuG£ Ä JÔ ü V ß óKÈ Y Ý';,È4""©Au1k Ö</p> <p>Û 7 H T ž-¹Aš { 10 H v G2ĩ 2 H ç ý 18-19 H EC È ž \ 3-5 H</p>	<p>É Õ î îAu š í1 06 È-´6C {È Ö ´6C {h'Ý'; ä E-> ñ ÝAuG£ Ä</p> <p>êC ´6C {,X ä È Û ÀC D È! Ä,ì G/âC¹ ž,È y & 2 b SA'NMC {E' NX n*üEè ¥*ó,X Jª Í Ä</p> <p>M2Bû Õ ûC {x6 Ä uGj4~ Ä p>9} ` Õ î Ü Jª k,X´ 6C {,X ä È h' Ú ý Ý'; È Õ î îAu š í1 7 È ü ü M2Bû Õ ûC {x6 È Ä È Õ î îAu š í1 12 È ü ü uGj4~ È Ä È Õ î î Au š í1 16 È ü ü p>9} È ` È Õ î îAu š í1 20 È ü ü Õ î Ü J È.B n Ä</p> <p>S*ü Ó Q ÝL\$,X´6C {È J h JÔG¥Nq h' ü S*ü Ó Q Y2ĩ 4³ Ü)Ú JÔ Ä</p> <p>Õ î JÔ ´6C {È h'7¼´6C {Ä o S*ü ÈCK È7Ç á a 0 ´6C {,BAx È!6 Ä</p> <p>Õ îEÝ½,X´6C { JÔ •"© È h' j î Õ îNX ó#5èA'NM´ 6C { {*ó,X p 94£#" ý,ž,X • ä Ä "© ÄM4.B n#15è • ä ,X È h'G>*ü,È4""© JÔ Ä</p>	<p>A¹NM ß,Â Û @ Ì,X îAu 1* â Ñ Õ î îAu š í´Gj û Ä Ö Ä</p>

	,Â Û @ Ì, X ?U îAu 1*	, Ìh, X Ñ Õ îAu š í, ?U	Â Õ Ú d ž í, Â Û @ Ì Ý Ñ Õ î îAu š í4ê Bõ u y>< Ê, X E j
		´6C {, X JÓG#Nq Ô8 h 'Au 9 ' ó 3, ž È J ^a îAu š í ° Ý?~ n, XL8 ê Ä	
15	(= îV žA' Û ÎnC {Ý'; ä £L83 Au l » ` £ 3 AuG£ Ä l » ü V ß óKÈ Ý';, È4""@Au1k Ö /³C ó ž ó S*ü 50-99 H Ä „ ž+ \$>™5B 3-25 H A' Û 2-8 H Ø b>™G! ž ÎA'L !%, X ÎnC {¹ ž" ó áAu ð l » Ä ?~, X4È Ä ž È 6 ü #*ó ÊAu 9C *ü Ä5à Ä¹ ÊKS Î nC {S*ü Ó Q, X4È Ä ž È 6 \¹C ê ÄEiE>=aC /³C 9<ª, X ÎnC {Ý'; Ô "/³C -! Nq), AuG£ È J üNXAu Ó Q ó Y Ý';, È4""@Au ð l » Ä	É Õ îAu š í l 04 È-ÎnC {È Ö ÎnC {h'Ý'; ä E> ñ ÝAuG£ Ä Õ îh' B â ÎnC {Ý G, X4£# " ý, ž, XNX ó r), • ä È Ü)ÚEÝ ½ ÎnC {l » •© ÄÄEÝ*ü, Xl » •© Û À HL\$ G "© Ä ¹ 0G£"© Ä á -NqEæ £"© ` H D ` "©1 Ä ÎnC {, X l » •© Ö4£. B n È á kLc ä - È Ä È0ú Ü š í l 15?~ n, XL8 ê Ä É Õ îAu š í A†?·1 070´ - ´6C {È Ö ´6C {Ei Û À ç ý ÄM2 ç ý T Ä Û Ä: + 0 Ä(M ACE Ä ó S*ü 1 Ä É Õ îAu š í l 21 È-³C È Ö 1 Ý0´ =aC /³C S/³ Ž, X îAu Ø)Ú ü/³C ó Ô Ý¹ È S/³ Ž h' Ú/³C Ô Ý¹/³C C { @ È â Ô "/³C -! Nq), ø5Ú EW "5Ú 0 /³ 9C {, X 9Bú È È Ú Ô "/³C -! Nq 0 KS ó h -! , X 9Bú È È J ÄNq 0 p.BAx=aC C *ü Ä S/³ Ž h' G>*ü â7¼ Ý ÎnC {, Ì Ô7È, X l » 1*Au ð/³C C	, Â Û @ Ì í ó S*ü , X ë / • ä â Ñ Õ îAu š í ?U" , ü ë y • ä, X Ä Ö Ä B, Â Û @ Ì, X îAu 1* È ó S*ü ë / (= îV žA' Û × Ñ Õ îAu š í ß È ó S*ü ë / ´6C {ÄA¹ Ä Ö Í" ý#z ž "C {´Gj ù E j Ä L8 ðEÄNM, Ä ê ÈA¹NM ß, Â Û @ Ì, X î Au 1* â Ñ Õ îAu š í ´Gj ù Ä Ö Ä

	<p>,Â Û @ Ì,X ?U iAu 1*</p>	<p>,Ìh,X Ñ Õ î iAu š í,?U</p>	<p>Â Õ Ú d ž í,Â Û @ Ì Ý Ñ Õ î iAu š í4ê Bô u y>< Ê,X E j</p>
		<p>{ l » Ä6Ñ ó Ü)Ú.B n/³C ó \$µ Êª k/³C C { Ý ,X È h' ü/³C C { S*ü Ó Q Y Au π l » Ä "© Ü)Ú.B n/³C ó \$µ Ê6Ñ óª k/³C C { Ý ,X È h' ü/³C ó â/³C C { S *ü Ó Q ø5Û EW-Á,X óKÈ Y Au π l » Ä</p>	
<p>16</p> <p>C { £</p> <p>Lš ¶ bC {Bó ><¹ È ž 'LÔ?U!£ H ÍC {£ E⁻> A⁻ È ÈA⁻ ú ÝEÍB5 πNMC {¥*ó Z £ Ä V p, ü £ EÍB5 È Lš ¶ AuA¹NMC {,X Ä² G¥Nq È ø5à ø • £ 3 ,XG¥Nq Ä VLÔ?U Ä V pA¹NMC {J á(À0ÿ b Jª C {{*ó),G¥# È Lš ¶ BA¹C { 2,X),G¥# {*ó) Au Ä² G¥Nq Ä</p> <p>@]>• ÚG!7ÇFw oNXAu Ú+ b,ì G,X Õ î Ü J5à ¥*ó # à h,X),G¥# {*ó) È J.->< Z Lš ¶(1u)Ú @],X Õ " 4{ Ä</p> <p>'C { ê),G¥# {*ó) ,XBúM6 È CYE> J Ä² G¥Nq È È.BAx £ 3 Ä Ä² G¥Nq Ý'; @ È £•Ø5BC *ü â,X "Nq â S*ü È DP-,BAx Ä ü Au @ È È È Lš ¶5x<% Í 5Û,XNXAu Õ È Ä,ì {•,X È Ä¹ ž Ä! ",X Õ Ú d Ä S*ü È üC { Ö4Á S*üE/ß ` Ö 4œ Ø5B È {*ó,XNXAu p 9),G¥# G£,X), ÈNXAu p 9), G¥# G£ l), È S*ü,X l),)[h' Ô p j ô ' ! Ö Bú Õ ÈKÈ È `C {(M nNçL=X,ý)[Ä @ È ,X Au Ú Ä î/j • ä È J ?U • ä),G¥# l), Ú d Ä),G¥# l), Ú dLÔ?U Lš ¶ . Í Ø/j A' È Ú Ä p 9),G¥# Ä rKS)[Ä l),)[1 ÄE- o A' B Lš ¶,XNX1k žKS ó ¥)Au æ . Í,X Ä</p>	<p>É Õ î iAu š í 1 08 È-C {£ È Ö</p> <p>Õ î h' üC {Bó ><¹ ø •C { ú, ü Ä6Ñ ¥*ó £ ,XEÍ B5 Ä ' Ö î Ü J 6 ä,X @] ` S*ü Ó Q á.B n,X ' 6C { È 'AŽ ú, ü £ EÍB5 È!£ HFÑ h'E⁻> £ # A© Ä</p> <p>Õ î Ü J 6 ä,X @] È7Ç á h' ü!£ H H z4œ ZE⁻> £ # A© Ä @]L'¹(À0ÿ b JªC { Ö î)(Ä{*ó),G¥# G£ È h' 4\$ Ü â J,ì G,XC {4~ ê5ÛC {4~4~ ÜE⁻> £ # A© Ä,ì G,X C {4~ ê5ÛC {4~4~ Ü h' 6Ñ ó ø Ö î Ü J,X # à h « ,ž,XC {4~ ê5ÛC {4~4~ Ü È á h' ü b Ý'; È Ö î iAu š í 1 35 È ü ÜF¼ y È .B n,X y ÜF¼ Ä</p> <p>C {, ü £ EÍB5,X È h' Au J Ä² G¥Nq Ä Ä² G¥Nq h ' BC {,X @ È £•Ø5BC *ü â,X "Nq âC {NXAu p 9),G¥# G£,X), ø5Û KÈEWP-5Û.B n Ä Ø5BC *ü Ü Ä âC {Ø 5B Ý G,X"©_C *ü Ä,ì G/âG¥ Ä EπC 1 ž SC {E' Ä JÖ (Š Ö ¥*ó,X,È yC *ü1 Ä</p> <p>C {,X @ È £•Ø5BC *ü â,X "Nq È h' B @ G x ç JÖ #A, È £•È y & 2 bA¹C {Ø5BC *ü,XG¥Nq.B n Ä á , ü JÖ #A, , üC {# C— Ö ,X È h' Ý';A¹C {,X Ö È £•Ø5BC *ü â,XG¥Nq.B n Ä C {,X Ö È Eî h' BC {,X D • Í È.B n Ä ü á, ü JÖ #A, `C {# C— Ö ,X</p>	<p>B,Â Û @ Ì,X iAu 1* È V p ' 6 C { `(= î V žA' Ü ü Au π Z £ š Ü¹ á,X óKÈ Y Ä² G¥NqCY E> ZBúM6 È È £ 3 Ä¹ ü Õ n /ß z YE@² Ä Ñ Õ î iAu š í ß È C {£ 3 Ô4£.BAx È ü¹ â iAu óKÈ á kE@² Ä,Â Û @ Ì ü y ó Y p ¥*óC {£ ü Au π,X¹ á óKÈ >•E@²,X™ 6 È '18 pEÄ Ä Ö Í Bô u y>< 'Gj û E j Ä</p> <p>L8 pEÄNM,Ä ê ÈA¹NM ß,Â Û @ Ì,X i Au 1* â Ñ Õ î iAu š í 'Gj û Ä Ö Ä</p>	

<p>,Â Û @ Ì,X ?U îAu 1*</p>	<p>,Ìh,X Ñ Õ îAu š í,?U</p>	<p>Â Õ Ú d ž Í,Â Û @ Ì Ý Ñ Õ î îAu š í4ê Bõ u y>< Ê,X E j</p>
<p>V p ü ' â óKÈ Ã ² G¥NqCYE› ZBúM6 È È ´6C {` (= î V žA' Û,X £ 3 Ã ¹ ü ¹ â,X óKÈ Y ü áCY E› s £ š Û,XL\$Nq Y \ 'E@ ² Ä @],X £ 3 L8 ê Ä</p>	<p>™ %ß È h ' ¹ Ã9<ª,X Ô G µ C Î. È AuC {,X @ È £•Ø5BC *ü â,X "Nq ÈA¹ "Nq Ã ¹ -5x à> î2O C {,X ÔE¥ x ç È ê5Ü4\$ pE⁻> Au Ä Õ î Ý'; pEÄ?~ n j' "© Ä ÄM4 AuC {,X @ È £•Ø5BC *ü â,X "Nq,X È h ' ¹A¹ C {NXAu p 9),G¥# G£,X),, 0 J Ä ²G¥Nq Ä</p>	

	,Â Û @ Ì, X ?U îAu 1*	, Ìh, X Ñ Õ îAu š í, ?U	Â Õ Ú d ž Í, Â Û @ Ì Ý Ñ Õ î îAu š í4ê Bô u y>< Ê, X E j
		G>*ü - ä E^-> â4ÁAuG£ Ä	
18	<p><u>Au C, XJÊ> ó! ž J^a ó!</u></p> <p>Au C, XJÊ> ó! ž J^a ó! 1 @ Ě £ •, Ì G x çC *ü ñ ÝAuG£ Ä ü ñ ÝAuG£ â ĚAu C, XJÊ> ó! Ý'; - ä AuG£ Ě G ä ` ó -! G¥Nq KĚ, X ÂNq Ý'; rL ý)["©Au 9 3, ž Ä=aC ä Ě Û Ä ó h - \$v Ě ž, Ě y ¥> C *ü Ě Ý'; rL ý)["©Au 1kAu 9 3, ž Ä</p> <p>ó! C *ü Ě ü âLÔ?U4£E, Ì 'KS ÊKĚ, XC î ê5Û*ó {# !6ÑE' NX n Ą S*ü ê5Û ĄJÔ (Š Ō 5 Ě, XC {, XC 5B Ą *ó { Ą Ě êE/ß, Ě y, Ì G, XL\$Nq Y \ 'C ê Ě, Ě7ÇC { Ě E' JNX n Ą S*ü ê ĄJÔ (Š Ō !6 Ą</p>	<p>Ě Ō îAu š íA†?·1 230'-G¥=a¹ K.BAx `AuG£ Ě</p> <p>Ō Ì ñ Ý.BAxG¥=aC { êG¥=aBó Ě Ě h ' Ý'; @ Ě AuG£ Ä Ě b¹ @ Ě AuG£ Ě J - Au 9 ' ó 3, ž, XG¥=aC { êG¥=a Bó Ě, Ì G x çC *ü h ' Ě yAu 9 ' ó 3, ž x Ě b J^a2O ý, X G¥=aC { êG¥=aBó Ě, Ì G x çC *ü h 'Au 9 ñ Ý.BAxG¥Nq Ě X ä rL ý C, X4` äF¼ Ú Ä</p> <p>Ō Ì h ' Ý'; 1ß s í ĚG¥=aBó â4ÁAuG£ Ō 1 Ě¹ @ Ě AuG£ Ě J - Au 9 ' ó 3, ž, XG¥=aBó Ě h ' Ý ' ; @ Ě AuG£ Ě Ě á 7L8 Ú 94\$#ÚG¥=aBó Ě Ä6Ñ ¥*ó, X x çC *ü Ä 2 Ě á 2 b Ū n 1 @ Ě AuG£ Ě J - Au 9 ' ó 3, ž, XG¥=a Bó , XBô u™ ± Ū à ê"u Ý Ū n 1 @ Ě AuG£ Ě J - Au 9 ' ó 3, ž J Ú 1" b Ō ý)[C!, XC! SAĚ Ě h ' ü ñ Ý .BAx ä Ý'; ß è øNMG¥Nq , XEWP-5ÛE^-> â4ÁAuG£ Ō Ä1 Ä Ý'; Ě Ō îAu š í1 13 Ě ü ü ê Ý _NM Ě B n, XG¥Nq Ä Ä2 Ä ñ Ý.BAxG¥Nq 7L8 Ý'; Ě Ō îAu š í1 14 Ě ü ü 9 Ě , X s í. B n, X3 Au JŌNq ä, X -Nq Ä 3 Ě ßEÄG¥=aBó 1 ê, XG¥=aBó Ě h ' Ý - ä â4ÁAuG£ Ä</p> <p>Ě Ō îAu š í1 17 Ě- ó! C *ü Ě Ō</p> <p>Ō Ì ¥*ó, X ó! C *ü Ě Ä, Ě y & 2 b0ú ŪC ê 5 Ě, XC {, X C î ê5Û*ó {, X Ě h '\ 'C ê ĚAu 9, Ì GC { ä x J^a ó! C *ü Ě h ' ü ¥*ó Ě B J ¥*óNq.BAx C *ü ĚAu 9 ' ó</p>	<p>A'NM \$STATS ChipPAC, X îAu 1* â Ñ Ō îAu š í 'Gj û Ä Ō Ä</p>

	,Â Û @ Ì, X ?U íAu 1*	, Ìh, X Ñ Õ íAu š í, ?U	Â Õ Ú d ž í, Â Û @ Ì Ý Ñ Õ í íAu š í4ê Bõ u y>< Ê, X E j
		<p>3, ž Ä0ú ÜC ê 5 Ê, XC { Ê ÜLÔ?U4£E, Ì 'KS ÊKÈ, XC Í ê5Ü*ó {# !6ÑE' NX n Ä S*ü ê5Ü ÄJÔ (Š Ő, X Í nC { Ä iC û { ` , Bû1 C { Ä</p> <p>C Í ê5Ü*ó {0ú ÜC ê 5 Ê, XC {E' NX n Ä S*ü ê5Ü ÄJÔ (Š Ő Ê È ó! C *ü h' O!6C ê Ä ü0ú ÜC ê 5 Ê, XC {E' NX n Ä S*ü ê5Ü ÄJÔ (Š Ő á ¥*ó, X ó! C *ü È h ' ü ¥*ó Ê B J ¥*ó Nq. BAx C *ü É Au 9' ó 3, ž Ä</p>	
19	<p><u>,ž' K</u></p> <p>@ Ì ¥> , X ,ž' K Ý'; , X Í Ê £ •, Ì G ¥> ä , X "Nq. BAx Ä</p>	<p>É Ő íAu š í1 37 Ê-G¥=a 1 K ë y Ê</p> <p>Õ í ¥> ,ž' K , X Í Ê 7L8 x çC *ü Ä á#] ž Ő í Ü J Ü J • ¥> ,ž' K ¥*ó, X x çC *ü Ä á Ê h' rt Ý5Ü ,ž x ²C 7¼D• ,ž' K ¬, X Í Ê ` x çC *ü È h' £ á Ý5Ü ,ž Ä Ő í ü ¥> Ä ²C Ä Í ê"¼JÔ7¼D• ,ž' K Ê È á h'. BAx ý k ê 3 Ä</p>	<p>A¹NM ß, Â Û @ Ì, X íAu 1* á Ñ Ő íAu š í 'Gj û Ä Ő Ä</p>
20	<p><u>9. BAx</u></p> <p>9 ?U 97¾ J Ú# A@ Ä J Ú Í + 1 ž Ð 'Lš ä+ CÄ, X Ő >™# A@ Ä 9 "Nq Ý'; JÔ , X { • ê π o, X á u, X ¥/< G¥Nq £ • NX Au E Ô B û ž IA} J £ • { • ž á u/â, X G¥Nq ë / Ä</p> <p>' { • ê á u, Ì G, X Ý ?UNçL= ž yG@E@/Ä4-v Ê È Lš ¶. BAx 9 Ä Ê Í È 'v .BAx { • J"u Ý JA, Ê È Lš ¶ Ax { • ê á u, Ì G, X ?UNçL= ž yG@ Æ E @ /Ä Ä</p>	<p>É Ő íAu š í1 14 Ê- 9 Ê ž É Ő íAu š í A † ? · 1 150'- 9 Ê Ő</p> <p>JÔ • 9 à Ê \$µ C † ß ë 5 Ê, X Ê !6Ñ \ 1. BAx Ő (Ő) Ő í Ä Ú • Ý P, X ?UNçL= ` yG@E@/Ä4-C Bû • x (`) Ő í ¶ "u Ý ± + - E í á Ý , Ì 6(2Ī, X4»4Á1u) Ú È 3"u Ý Í Ä Í, X • r' Ý { x (Ý) 9, X G¥Nq 6Ñ ó Ä M4Au G£ x (`) , Ì G4£# " ý, ž \ Ä 6Ñ# 9 Ő í x (h) , Ì G, X Æ ¥*ó ê Ú ¥*ó, X ä 6Ñ ó Ä M4Au G£ Ä</p>	<p>, Â Û @ Ì í J Ô /â G ¥, X ë / • ä ä Ñ Ő íAu š í ?U" , ü ë y Ä Ő Ä B, Â Û @ Ì, X íAu 1* Ê J Ô /â G ¥, È y % £ 9 x Ñ Ő íAu š í ß Ê J Ô /â G ¥ á ç 9 ü í 9 £ L8 È 5 à 0 9 ü /â G ¥ ž L t ¥, Ä) (Ä ë / Ä Ä 1 Ä Ő í " y # z ž " C { ' Gj û E j Ä</p> <p>, Â Û @ Ì í) , G ¥ Ì 7, X ë / • ä ä</p>

,Â Û @ Ì,X ?U îAu 1*	,Ìh,X Ñ Õ îAu š í,?U	Â Õ Ú d ž Í,Â Û @ Ì Ý Ñ Õ î îAu š í4ê Bõ u y>< Ê,X E j
<p>Lš ¶Ei á9<ª v ¢o Ð' {•,X Ý È ´ E- o \$ m ¾ ¨ ,4- Lš ¶,X Ä '18 v ¢o \$ m,X È "u Ý Û ü ü9ù î 9 ê9ù î ä Y Ä</p> <p>Lš ¶ B Z Æ4£P` Ä Í v Ô4œJÔ DG£ ` v -! Ê &•,X Au ÍNXAuJÔ EÔ ² žJÔ DG£ IA} `),G¥ IA}Au îAu š í†Ä Ð!á~@</p>		

	,Â Û @ Ì,X ?U îAu 1*	,Ìh,X Ñ Õ îAu š í,?U	Â Õ Ú d ž Í,Â Û @ Ì Ý Ñ Õ î îAu š í4ê Bô u y>< Ê,X E j
		<p>âC {,Ì G,X p>9} È h'.BAx Eæ Ê ,ž È J ü,Ì GC { S*ü Ó Q Y G ÚG! ÈAu 9' ó 3,ž Ä È Ý'; á G¥NqAu G£,X p>9} È,È yAu 9' ó 3,ž Ä</p> <p>â ,ž,Ì G,X p>9} È h' Ú ÿ ß è ™ %ø)Ú Ö Ä Ô Ä*ü b>9 S Õ î' á óKÈ,X,Ì GC *ü ê 3 ,X È.BAx Eæ Ê ,ž È J ü.BAx,Ì GC *ü,X óKÈ ÈAu 9' ó 3,ž Ä Ä ` Ä*ü b>9 S Õ î Æ ¥*ó,X,Ì GC *ü ê 3 ,X È,È yAu 9' ó 3,ž Ä</p>	
22	<p><u>6u Ñ -</u></p> <p>Lš ¶A'0ÿ Z Ä6Ñ Ú6u Ñ ê6u ÑC D \ \:7 _ ž , 1 ,X6u Ñ -Au æ Ä6u Ñ -,X ä Ý'; \ \,X @ È AuG£ È J ü1 Y ó Y Ý'; È4""© JÔAu 9 3,ž ÄM2 Ö 5 È,X6u %” ...,X @ È Ý'; Lš ¶NXAu Ô4œ Ú Ä> ,X6u ê ó .BAx Ä Lš ¶ ü!£ þC {Bó >< 1 Í \ Ä6Ñ ü Ä> 1 Ú Ä> ,X,X * ... DG£E-> Au Ä Ä> 1! ,X3 AuAx H b' ó \ 1.BAx Ä Ä> 1 â @ È á \ 1 Ax H È G S * ...>•# \ ê þ>•> S Ä</p>	<p>É Õ î îAu š í1 11 È-6u Ñ - È Ö</p> <p>1 ,ž4\$1k,X6u Ñ -6 æ 1 π o á u,X È h' 1 \ \6 1 ,ž 1 K,X @ È AuG£ Ä ,ž 1 K,X @ È È h' Ý'; È Ö î îAu š í1 22 È ü üG¥=a 1 K.BAx `AuG£ È.B n Ä</p> <p>` ä1 Y ó Y,X á u êE' ?~ n î4½ 5 È ! Ä> ,X 6 æ 1 á u ê J a •2O á u,X 1 ,ž4\$1k,X6u Ñ - È ü1 Y ó Y ,X!£ þC {Bó >< 1 È h' 1 Í Ä> ,ž 1 K DG£,X Ô G Au Í. È Ý'; ,ž 1 K \ \ 1,X @ È È Ú' ó a k,X á uAu 9,Ì G ä êC *ü `C @/Ä Ä üC {Bó >< 1 È â4Á µ C>< â Ä> ,ž 1 K,X DG£ â 1! Au á à,X È h' E-> Ax H x ü Ä> 1 ÉAx H7Ç rL Ä> ,X ,ž 1 K DG£ Ä</p> <p>Õ î ü Ä> 1 â á a í Æ.BAx,X,Ì G ä êC *ü ` Ý5Ü ,ž NqE-> Ax H Ä</p>	<p>A1NM \$STATS ChipPAC,X îAu 1* â Ñ Õ î îAu š í Gj û Ä Ö Ä</p>
23	<p><u>, 1/c ýAu æ</u></p>	<p>É Õ î îAu š í1 09 È-6 1;~G@ È</p>	

,Â Û @ Ì,X ?U îAu 1*	,Ìh,X Ñ Õ îAu š í,?U	Â Õ Ú d ž Í,Â Û @ Ì Ý Ñ Õ î îAu š í4ê Bõ u y>< Ê,X E j
<p>Lš ¶A'0ÿ Z Û À á à,XA' n ,žAu æ žA' n ¶ ,Au æ ü Y,X/•6 â/c ý ÄA' n ¶ ,Au æ Û Lš ¶ á Ô p(À0ÿ X5 , ÍnC *ü,XAu æ Ä ü5 , ÍnC *ü â È Lš ¶"u Ý"© _ p ê n,XE- Ô!9 S ™ ¬,X u Ä Lš ¶ ü î p Ñ Š áA' n ¶ ,Au æ5 ,C *ü Ä</p> <p>á0ú ÜA' n ¶ ,Au æ,X-h2x ¶ 3]GFÁ•±Ð p</p>		

,Â Û @ Ì,X ?U îAu 1*	,Ìh,X Ñ Õ îAu š í,?U	Â Õ Ú d ž Í,Â Û @ Ì Ý Ñ Õ î îAu š í4ê Bõ u y>< Ê,X E j
	<p>â Ô "/³C -! Nq), ø5Ù EW "5Ù 0 /³ 9C {,X 9Bú Ê È Ú Ô "/³C -! Nq 0 KS ó h -! ,X 9Bú Ê È J ÂNq 0 p.BAx=aC C *ü Ä</p> <p>p.BAx=aC C *ü h ' ü/³C ó Y Ø p óKÈÈ-> Ú Ä S/³ Ž Ú p.BAx=aC C *ü Ê È h 'G' *ü rL ý)["© Ä</p> <p>Í b4£9ù/³C ,X/³G¥ È S/³ Ž h ' ü/³C ó Y Ø p óKÈ È Ý';,È 4""©Au 9,ì GC { ä è ' ó 3,ž xJ^a •"© È 2í4³ Û)Ú,X È</p>	

<p>,Â Û @ Ì,X ?U îAu 1*</p>	<p>,Ìh,X Ñ Õ îAu š í,?U</p>	<p>Â Õ Ú d ž Í,Â Û @ Ì Ý Ñ Õ î îAu š í4ê Bõ u y>< Ê,X E j</p>
<p>Ý Î?š ü-è0JL !%,X Î Ä !8 Ý,X-è0J` Ô ¥C *ü .BAx C *ü Ä</p>	<p>Õ î YF¼-è0J Ô ¥NM,Â,X Î È h' Ú-è0JL !%o Î â Ô ¥ L !%o Î Ä-è0J Û 9<ª J)Ú? .,,,X/¥ : ê T -¹Aš5àE⁻> ,X(À î û,X ÝAu æAx ¹ Ä Ô ¥ Û üE⁻> î û*ó {ê S*ü !È Ú-è0J ä p ê Jª-¹Aš h*ü b ¶NMAu æ êA'Au È ¹*ó {Î,,,X ê K Ý rBü û E⁻,X \$ m Ä>™5B Ä {•1 Ä</p> <p>Õ î YF¼-è0J Ô ¥NM,Â-è0JL !%,X Î È h' b ¥*ó ÊAu 9' ó 3,ž Ä</p> <p>1 1 5 Õ î YF¼-è0J Ô ¥NM,Â Ô ¥L !%,X Î È Ñ óA• â ß ë ØNM Ê È !6Ñ.BAx ´ 6C { Ö</p>	

	,Â Û @ Ì, X ?U îAu 1*	, Ìh, X Ñ Õ îAu š í, ?U	Â Õ Ú d ž Í, Â Û @ Ì Ý Ñ Õ î îAu š í4ê Bõ u y>< Ê, X E j
	<p>Eæ Ê k/âC { `Eæ Ê k/âBó BBõ u y>< C { `Bó ,XBúM6 Ê â JAu/â Î. ,X Â Õ Ã Ä §E@ Y % 7 c 3 ` /â u ì í p 94 † /â, X E j 5à. B A x, X Ä E æ Ê k/â C { žBó B p 9 Ú r), Ê, X /â) [Ä % ? U, Ì G /â " © Æ E 4 £ *ó ê rBü p Æ *ó Á á l), Au1k Ä E æ Ê k/âBó 1 < Nq. B A x Ä E æ Ê k/âC { ü p 9 \ Ä 6 Ñ Ý, X h 4 † /â k N q , X L \$ N q Y. B A x Ä ` @] ñ Ý. B A x, Ì G, X E æ Ê k/â á . B A x Ê â ¶ N M C { êBó , X ñ Ý. B A x, Ì G, X E æ Ê k/â 3 á. B A x Ê L 8 M 2 ` Õ î Ü J, Ì G è E j h 4 † /â N q è î A u ý # z Ä E æ Ê k/âC { `Bó % Ý ü L š ¶ Ý è Ý ã Õ ü à Ô p /â u G, X 1 u) Ú ß Ú, Ì G, X ' ó k/âC { žBó % # \ Ê Ä 1, Ì f % # \ Ä</p> <p>ü L š ¶, X 1 4 £ 9 ü Ê A u 1 k L š ¶, X k/â - N q, ü Y ÿ, X á. B n û Ä L š ¶ A ~ k/â (Š % , J B Í _ r ™ % ž, Ì G µ C, X A ~ Ê. B A x /â u , ž Ä</p>	<p>C {Bó >< 1 È Í b E æ Ê k/âC { `Eæ Ê k/âBó È h ' q B /â " © ? ~ n È Ý ; N X ó 2 A 1 C { ê # Û S A 1 B ó ó K È, X E Õ * ü /â) [A u G £ Ä</p> <p>C {Bó >< 1 È Õ î h ' Í E æ Ê k/âC {, X B ú M 6 Ê E - > á Ä V p p 9 ó K È \ Ä 6 Ñ " " © 9 < k C † ó, X h 4 † /â k N q * ü 1 % 7 E æ Ê k/âC { ý, ž È h ' £ A, E æ Ê k/âC {, X B ú M 6 Ê Ä ü \ Ä 6 Ñ 9 < k C † ó, X h 4 † /â k N q Ê È £ A, X G ≠ N q h ' E @ 2 Ä</p> <p>L 8 ß è x ç { *ó, X E æ Ê k/âBó 1 ê È Õ î h '. B A x Ý h 4 † /â V È ú Ä Õ { *ó E æ Ê k/âBó Õ (Õ) @] , X ñ Ý. B A x x (`) à È K Ý 1 ß (M U, X x ç { *ó, X C { êBó , X ñ Ý. B A x Õ 1 È A 1 N M x ç á Õ î Ü J x 2 È x ç *ó È Ê ¶ á E j î A u ý # z 3 á E j h 4 † /â k N q (ê Ä % 7 c 3) Ä</p> <p>È Õ î î A u š í A † ? . 1 1 9 0 ´ - k/â È</p> <p>Õ î 1 k k/â È ? U . B n ' ó h x k/â 1 ž ý # z >< h. B A x, X k/âC *ü Ä Ý ; C {Bó >< u " © 1 k k/â, X ™ % ß È ý # z >< , X k/âC *ü + ø p F ¼ Ú 4 ~ ä Õ ' ó k/â ` E æ Ê k/â Ä</p> <p>' ó k/â Û Õ î Ý ; /â " © ? ~ n A u 1 k. B n, X J \ Í ' ó *ó, X x ç ` _ N M È h x 4 † 4 - /â u F ¼ K ¼, X k/â G ≠ N q È G h x k/â È ' ó k/â h 1 E Õ *ü, X /â " © ? ~ Í. A u 1 k. B n Ä</p> <p>à Ê \$ µ C † ß è 5 È È È Õ î h ' Ú E æ Ê k/âC { ž E æ Ê k /âBó 1 % J Õ ä, X " N q è / Ä</p>	

	,Â Û @ Ì,X ?U îAu 1*	,Ìh,X Ñ Õ îAu š í,?U	Â Õ Ú d ž í,Â Û @ Ì Ý Ñ Õ î îAu š í4ê Bô u y>< Ê,X E j
		1 Ê Õ î î Ý "Nq4§1k'ó k/âC {ž'ó k/âBó ,X "©n ýx 2 Êæ Ê k/âC {`Eæ Ê k/âBó â à Ô/â U1uF¼K¼ í à Ô4‡/â 'U ,X k/â,ÌG ê5Û í à,X4‡/â ',ÌG È ü þ 9!Ê Ô K ÝG;?U ù,XEæ Ê k/âC {`Eæ Ê k/âBó E@ ²,X óKÈ Y È#]ž,X4‡/â ''ã Õ "Nq4§1k'ó k/â C {ž'ó k/âBó ê à ÊªkC {Ã#ÛS uÃ	
28	<u>!£6u ,ž</u> Í !£6u ,ž Ý'; & 2 b,Â Û @ Ì BEî6u6u ð,X " ý#z L8¹ H z G ¥> 6u ÑAu1k Ä/ÔGž!£6u ,ž Ý';?š à Ý ,X%0 ü/ÔGž ùAx6u Æ> S Ã Jª/ÔGž ùA• _ V ÆE@ 6 ÆE@ 6Au1k Ä	Õ î h'Ý'; & 2 b BEî6u6u ð,X'ó " ý#z ÈL8¹ ¥> ü ê BEî6u,X t G DAu1k Í !£6u ,ž Ä Õ î , ü/ÔGž ù%0 ü BEî6u,X È h'Ú ýAx H & 2 b BEî6u6u ð,X'ó " ý#z `¥> ü ê BEî6u,X t G D È J B 'Au1k /ÔGž!£6u ,ž Ä/ÔGž ù%0 ü BEî6u È Û A'óE@ 6 BEî 6u î £ å!£6u ,ž,X%0 ü BEî6u Ä	A¹NM ß,Â Û @ Ì,X îAu 1* â Ñ Õ î îAu š í 'G; û Ä Õ Ä
29	<u>ÚF¼ y</u> 4£9ù ÚF¼ j ô Ô Š Õ î,X4~ äF¼ Ú èA¹4~ äF¼ Ú K Ý)(À,XBö u µ C È Õ î1u)Ú (Oj Eª9ù ‡1*5Û)6Ñ ó n ó A~ ÈA¹4~ äF¼ Ú,X4£9ù ä p È¹. Í ÚGIC \$d žA~ È ä p ,X ‡1* Ä Lš ¶?š Lš ¶ Ô þ ÚF¼ Ä Lš ¶ ü ø • ÚF¼ È5x<%4£9ù,X ¥) ` - è Ä	É Õ î îAu š íA‡?·1 360´ - ÚF¼ y È Õ 4£9ù ÚF¼ È Û Õ î Y à Ê\$µC‡ ß è 5 È,X4~ äF¼ Ú Õ (1)A¹4~ äF¼ Ú6Ñ ó ü¹ # {*ó 9 Ä ¥*óC *ü x (2) Õ î1u)Ú 6Ñ ó n óA~ ÈA¹4~ äF¼ Ú,X4£9ù ä p È¹ ‡ n å JG!5BC \$d Ä A~ È J í4½ x (3) Õ î6Ñ óª kA¹4~ äF¼ Ú,XBö u(Š %o Ä4£9ù ä p `),G¥# G£1 Ý G îAu µ C Ä	A¹NM ß,Â Û @ Ì,X îAu 1* â Ñ Õ î îAu š í 'G; û Ä Õ Ä

"¼ Õ Þ>< ,X Lš ¶ Û,Â Û @ Ì Ä

þ7Ç 2012 H 12 Ü 30 !!6Bö u H z Ã þ7Ç 2013 H 12 Ü 29 !!6Bö u H z ` þ7Ç
2014 H 9 Ü 28 !!6 9 þ Ü óKÈ,XBö u y>< Ý';,,t5Bö u y š í4ê Ä

¹ ß ü4ê Ü JBö u y>< G>*ü ,XGì?U îAu 1*,X" Ä Ä ß [Lš ¶ Ü
,Â Û @ ì ÄÄ

Ä Ö Ä îAu H z

,Â Û @ ì,X 52 ü53 <,X îAu H z ü yE¥ è ½ b 12 Ü 31 !!,X ¹ ó4§ 3 Ä,Â Û @
ì,X îAu 7 z ü <¹4§ 3 È Ô8 Ý 13 <KS Ä2013 H z,X îAu H z 52 <È4§ 3 b 2013
H 12 Ü 29 ¹ È 2012 H z,X îAu H z 53 <È b 2013 H 12 Ü 30 ¹4§ 3 ÄL8M2 Ý J
ª £EÄ È Ý H Ñ,X D BFÑ Û,Â Û @ ì,X îAu H z Ä

Ä ` Ä Ü J ` \$ @ ì

Ü JBö u y>< Û Ä,Â Û @ ì ` J ¹ Ý î D ,ž,X \$ @ ì È G>• J { ,X @ ì,X Ü J
Bö u y>< ÄE- þ { Eì >• Û ' Lš ¶6Ñ ó ÷ n Ô þ @ ì,XBö u `4£9ù 1* È ¢5à ¢ W
,X# | «,ž È ê Lš ¶,È y êKÈ y ¹ Ý Ô þ @ ì,X î D i/<6u È êEìE> Ü à #A, {
ÈL8M2 ü(M!^™ %o ß È ÝA• B>< â Ý á X ä { Ä

\$ @ ì ¢ J>• C ¹ ó Ô Ý Ü J È G Lš ¶ª k { ,X ¹ ó È J Ô,È Ü J,È7ÇA¹ {
4œ!6 ¹ ÄÜ JBö u y><G ,X!j @ ì ž \$ @ ì,X îAu H z,ì à È è Í \$ @ ì Ä6ÑG>
ü,X â Lš ¶ îAu 1,X á àE⁻> Ax H Ä Lš ¶ Y Ý,X @ ìKÈ T 9 Äx ç È Û Ä+ b
Lš ¶ Y @ ìKÈ x ç (*ó,X þ r),, ý#z ÈFÑ \¹ <F¼ %o#\ Äþ r),, c 3 3 \¹ %o#\ ÈL8M2
,ì h,X ä "©² Ä

â D6u ð 3,ž ` ,ž .-><M2+ Lš ¶ Õ Ý,X \$ @ ì,X4Ð Ü ,ž ` "C { Ä

Ä Ý Ä Ö î Ü J

Ö î Ü JG>*üC D"© ÄÜ J 9ª,X ÄE|AxC { ÄBó ` ê ÝBó ü Ü J¹¹ @
È AuG£ ÄÜ J ä Û Ä ¬,X),G¥ Í È Ä4- ¬,X JªC { Ä¥>,X ,ž¹Kž S™,X
u,X @ È AuG£ Ä Ü J,ì G,X x ç C *ü ü ä ¥*ó ž á u ¢ o,X óKÈ Y Au 9' ó 3
,ž ÄÜ J ä ú b Ü J E> k,X ÄE|AxC { ÄBó ` ê ÝBó ,X @ È ,XF¼ Ú.BAx

@] Ä

Ä - Ä ,Bû

,Bû Ý'; yE¥t G "© ß rL ä ,X Û š ä ` Ä -),," D "AuG£ Ä ä 1
B!7 ,X {6Ñ ý*ü ß,X Û š ä Au1k È + b rL {6Ñ ý*ü " b!7 ™ %5à ¥*ó,X á Ä ù
>9,X ä Au 9 3,ž ÄÄ -),," BNXAu È £ •7Ç ` 1 Ê Ú?U ¥*ó,X ä žC *ü ÄÍ
b Ő ÝE› î 1 žL »,X ,Bû È BNXAu ÄJÔ ,X ™ % `NXAu p 9LÔ" Au1kC È š Û Ä
Lš ¶Eî á •Ý v π o Ð ' { •,X Ý È 18 J p ÚE- o { •A,,) Lš ¶,X ,
Bû Ä

Ä h Ä ´ 6C {

Lš ¶ Ú ç ý ž T S*ü ü êC ê Ô ¥ Ê ¥*ó,X,È yC *üC ê Ä E- o ä ü S
*ü ó ž \ ó D-Á,X ó KÈ Y JÔ Ä8 ê Èü Ő î Ü J 9<ª,X ´ 6C { Ý';C D"© ü Ü
J 11 @ È b Lš ¶,X Ü JC {Bó >< Y.BAx Ä Lš ¶ ü Au @ È Ê5x<% Ô2İ
ë ´2ô È Û ÄÄ ~ Ä),G¥# l), Ú d Ä Au \ C)[Ä 1 ž ÜEÖ,X Ö -'; Ä

Ä A Ä(= î V žA' Û

Î nC { Ý'; ä £L83 Au l » ` £ 3 AuG£ Ä Ø b>™G! ž ÎA'L !%,X Î nC {
1 ž" ó áAu π l » Ä ?~,X4È Ä ž È 6 ü ¥*ó ÊAu 9C *ü Ä5à Ä 1 ÊKS Î nC {
S*ü Ó Q,X4È Ä ž È 6 \ 1C ê Ä EîE›=aC /³C 9<ª,X Î nC { Ý'; Ô "/³C -! Nq
,, AuG£ È J üNXAu Ó Q ó Y Ý';,È4""©Au π l » Ä

Ä x Ä 9.BAx

9 ?U 97¾ J Ú# A© ÄJ Ú ì + 1 ž Ð 'Lš ä+ CÄ,X Ő>™# A© Ä 9 "Nq Ý';
JÔ ,X { • ê π o,X á u,X ¥/<G¥Nq £ •NXAuEÔBû ž IA} J £ • { • ž á u/â,XG¥Nq
ë/ Ä

' { • ê á u, ì G,X Ý ?UNçL= ž yG@E@/İ4- v Ê È Lš ¶.BAx 9 ÄEî È
' v .BAx { • J"u Ý JA, Ê È Lš ¶Ax { • ê á u, ì G,X ?UNçL= ž yG@ ÆE@
/İ Ä

Lš ¶Eî á 9<ª v π o Ð ' { •,X Ý È ´ E- o \$ m ¾ " ,4- Lš ¶

,X Ä '18 v ¢ o \$ m, X È "u Ý Ù ÿ ü9ù î 9 ê9ù î ä Y Ä

Lš ¶ B Z Æ4£P` Ä Í v Ô4œJÔ DG£ ` v -! Ê&•,X Au ÍNXAuJÔ EÔ ²
 žJÔ DG£ IA} `),,G¥ IA}Au ¢ š Û ÈJ 0 9ù î 9,X %o £NM Äp ÿ,XEÔ ² ê IA} ü
 Æ-¹ žG¥Nq Ä¹ Au Ê.BAx Ä

Ä ? Ä6u Ñ -

Lš ¶A'0ÿ Z Ä6Ñ Ú6u Ñ ê6u ÑC D \:7 _ ž , ¹,X6u Ñ -Au æ Ä 6u Ñ -
 ,X ä Ý'; \ \¹,X @ È AuG£ ÈJ ü1 Y ó Y Ý'; È4""© JÔAu 9 3,ž ÄM2 Ö 5
 Ê,X6u %" ...,X @ È Ý'; Lš ¶NXAu Ô4œ Ú Ä> ,X6u ê ó .BAx Ä Lš ¶ ü!£
 pC {Bó ><¹ Í \ Ä6Ñ ü Ä> ¹ Ú Ä> ,X,X * ... DG£E-> Au Ä Ä> ¹!,X3
 AuAx H b 'ó \¹.BAx Ä Ä> ¹ á @ È á \¹Ax H È G S * ...>•ª#\ ê p>•> S Ä

Ä 1 Ä-è0J ž Ô ¥

+ b Lš ¶ "© â.B Ú Z iEô ´ 6C {,X YF¼NM,Ä,X-è0JL !%o ` Ô ¥L !%o È
 Lš ¶ Ú üE- o YF¼NM,Ä B,X Ý Í?š ü-è0JL !%o,X Í Ä '18 Ý,X-è0J ` Ô ¥C
 *ü .BAx C *ü Ä

Ä Ô Ä,Ä Û @ Ì ÔE¥ ø H ž Ô ó,X Ü JBö u y><

1 Ä Ü JC {Bó ><

,Ä Û @ Ì 2012 ` 2013 HBö u D B4£PricewaterhouseCoopers LLB(" , £ íAu Ü
 _u ÝL\$ Ü í)uAu ÈJ B,,t5 íAu š í4ê È p!6 2014 H 9 Ü iBö u D B p4£
 uAu È B,,t5 íAu š í4ê Ä

)! Ö 5b	2014 H 9 Ü ŷ	2013 H ŷ	2012 H ŷ
# C {			
),G¥ ž),G¥1 È(=	115,609	129,136	170,558
-Á óJÈ> ,!	61,987	42,042	39,601
h Bú! "Nq	229,728	238,441	258,043
Jª h !	33,785	15,239	20,726
,Bú	77,888	71,055	90,203

)! Ö 5b	2014 H 9 Ü Ÿ	2013 H Ÿ	2012 H Ÿ
Y C *ü ¹ ž J ^a # C {	24,189	18,970	24,559
# C { ÜAu	543,186	514,883	603,690
M2# C {			
KS ó Ê> ,!	425	11,604	489
ÎnC {”	1,668,817	1,431,247	1,242,950
´6C {	34,599	35,117	36,361
@]	381,487	381,487	381,487
Eæ Ê k/âC {	185	186	-
Y C *ü ¹ ž J ^a M2# C {	3,405	3,146	3,299
M2# C { ÜAu	2,088,918	1,862,787	1,664,586
C { Au	2,632,104	2,377,670	2,268,276
# Bó			
h -Bú! ž J ^a h -!	185,181	138,004	164,301
h -ÎnC {G>C !	183,681	141,998	42,746
NX ðC *ü	105,189	124,640	113,476
h x k/â	14,518	18,207	13,155
-Á ó ó!	73,000	37,947	50,690
-Á ó h - G6(•! NM	29	100	28
# Bó ÜAu	561,598	460,896	384,396
M2# Bó			
KS ó ó!	1,064,314	874,281	792,609
Eæ Ê k/âBó	46,559	47,476	47,141
J ^a M2# Bó	15,663	24,228	21,532
M2# Bó ÜAu	1,126,536	945,985	861,282
Bó ÜAu	1,688,134	1,406,881	1,245,678
Ý5Ù ,ž			
6u	873,666	873,666	873,666
þ ÚG! ý#z	26,198	51,478	98,971
,œ - @/Ã	-9,389	-7,712	-1,828
& 2!j @ ì6u ð,X Ý5Ù ,ž ÜAu	890,475	917,432	970,809

)! Ö 5b	2014 H 9 Ü Ÿ	2013 H Ÿ	2012 H Ÿ
â D6u ð ,ž	53,495	53,357	51,789
Ý5Ü ,ž ÜAu	943,970	970,789	1,022,598
Bó â Ý5Ü ,ž ÜAu	2,632,104	2,377,670	2,268,276

2 Ä Ü J ý#z><

)! Ö 5b	pl6 2014 H 9 Ü Ÿ	2013 H z	2012 H z
9ù î 9	1,179,160	1,598,522	1,701,549
9ù î ä	-1,044,751	-1,380,941	-1,414,045
Γ ý	134,409	217,581	287,504
Επ9ùC *ü			
JÔ 1u)ÚC *ü	72,804	96,140	122,958
-è ¥C *ü	30,273	46,432	51,722
Gj4~ Î	-	1,886	5,715
x 6?U4z žC" °C *ü	-	15,701	-
¥> ä JÔ	-	2,392	-
@] £ 3	-	-	24,100
A' Ú £ 3	3,713	-	3,819
Επ9ùC *ü ÜAu	106,790	162,551	208,314
(M!^NM,Â !,X9ù î ý#z	27,619	55,030	79,190
1 V GKÁ ä	-	-36,909	-
"p&R ±L=4§1k 9	-	19,582	26,741
"p&R h ÍAu æ Î	-	-3,000	-10,061
7L8M24£ NM,Â,X9ù î ý#z	27,619	34,703	95,870
J W 9 ÄC *ü Å "			
ý C 9	1,330	1,334	1,518
ý CC *ü	-37,932	-54,459	-59,829
" % ,ž	-495	3,641	583
h 46(9ù @ ì c 3	-	-	-739
J WM29ù î 9 ÄC *ü Å "	238	-1,969	477
J WC *ü ÜAu È "	-36,859	-51,453	-57,990
/â ! ý#z /(3 Å	-9,240	-16,750	37,880
k/âC *ü	-9,934	-22,329	-14,023

)! Ö 5b	pl6 2014 H9 Ü ý	2013 H z	2012 H z
" ý#z /(3 Å	-19,174	-39,079	23,857
£ : & 2 b á D6u ,X " ý#z	-6,106	-8,414	-7,294
& 2 b á D6u ð,X " ý#z /(3 Å	-25,280	-47,493	16,563
!£6u ý#z Å5b Å	-\$0.01	-\$0.02	\$0.01

3 Å Ü J),G¥# G£><

)! Ö 5b	2014 H 1-9 Ü	2013 H	2012 H
4£9ù# {*ó,X),G¥ "# G£	243,131	380,496	375,199
C D ÎnC {ž ´6C {	-432,364	-413,377	-392,491
Î ÎnC {	4,494	3,927	4,099
iC # {*ó,X),G¥ "# G£	-436,080	-412,681	-371,375
&E-JÊ> -Á ó ó!	-121,000	-235,483	-108,300
ý C -	-36,356	-55,750	-56,217
ª kJÊ> ó!	341,445	314,731	139,300
1MC # {*ó,X),G¥ "# G£	179,392	-9,221	-28,059
),G¥ ž),G¥1 Ê(=,X " r t Å £ á Å	-13,557	-41,406	-24,235
),G¥ ž),G¥1 Ê(= ó ý -Nq	115,609	129,136	170,558

Ä ` Ä,Ä Ü @ ì!; @ ì ÔE¥ ø H Ô ó,XBö u y><

1 Ä!; @ ì1T âC {Bó ><

)! Ö 5b	2014 H9 Ü ý	2013 H i	2012 H i
# C {	590,625	632,037	659,882
M2# C {	1,287,738	1,253,687	1,179,744
C {	1,878,363	1,885,724	1,839,626
# Bó	231,480	332,706	316,168
M2# Bó	966,248	854,709	799,561
Bó	1,197,728	1,187,415	1,115,729
6u ð ,ž	680,635	698,309	723,897

2 Ä!; @ ì1T â ý#z><

)! Ö 5b	pl6 2014 H6 Ü ý	2013 H	2012 H
JÔ 9	241,319	439,775	451,408

)! Ö 5b	p!6 2014 H 6 Ü ý	2013 H	2012 H
! ý	45,708	93,132	115,304
4£9ù ý#z ÄM24£ NM,Â ! Å	7,623	7,968	39,088
" ý#z	(10,284)	(25,235)	(13,214)

"¼ Ö,Â Û @ ì p •M 2014 H ! Ý 7 z,X!j @ ì1T â ý#z><

3 Ä!j @ ì1T â),G¥# G£><

)! Ö 5b	2014 H 1-6 Ü	2013 H	2012 H
4£9ù# {*ó,X),G¥# G£ "Nq	22,933	113,505	236,631
iC # {*ó,X),G¥# G£ "Nq	(131,106)	(103,203)	(182,953)
1MC # {*ó,X),G¥# G£ "Nq	87,482	(32,957)	(23,229)
),G¥ ž),G¥1 Ě(= " r tNq	(20,691)	(22,655)	30,449
ó ý),G¥ ž),G¥1 Ě(= ó ý -Nq	40,862	61,549	84,204

"¼ Ö,Â Û @ ì p •M 2014 H ! Ý 7 z,X!j @ ì1T â),G¥# G£><

Ä Ö Å õ x ç , ü "©9‹ k M š,XNçL=

õGì ûC { C îLÔ^a k™?U Û ê u M•Ä r‘ È Û À áL\$ b Ö

Ä1 Å @ ì6u ð û î M š õ x ç ž õ x ç#] ž,X,ì G _ p x

Ä2 Å ó/¥G¥ ß6u ð û î M š £C ž Ä\$R \$ @ ìGì4~ È¹ ž B" 4ÄA• 5! ÄAv
ó/¥G¥ ß @ ì0'ß,X,ì G _ p x

Ä3 Å „ t 5"©L6 M š ó/¥G¥ ß £C ž Ä\$R \$ @ ìGì4~ x

Ä4 Å Ñ Š ¥ " Ä"38£,Ö u Y Ä ü ê " 1u)ÚF¼K¼ G b õ x ç,X Û ê u
M x

Ä5 Å Ñ Ä5b Ñ ÄM½ Ñ1 ,X j X•u¹ x

Ä6 Å Ä\$R i u î M š Ä\$R \$ @ ì9/,X,ì G _ p x

Ä7 Å J^a™LÔ,X u M Ä Û ê \ Ä V Ý Ä Ä

PEÄ Û ê š _ p õ x ç r‘,X!¤5 È È6Ñ ú^a k,ì G,X M š Ä š È
¹ ž Ô4œ^a kA¹¹ M š Ä š,X ÈKÈ , ü á.B n û Ä¹⁸ È õGì ûC { C 6Ñ ú Ô4œ
ä s r‘ , ü á.B n û Ä V p õ x ç "©9‹ k M š È õ x ç Ä6Ñ>• V 0 Ä !6 ê^a
#\ Ä

Ä ` Ä õ x ç,X"© _ Ä 1*NçL=

õ x ç#] ž „ t 5 Ä Ñ û L ž Ä\$R,X"© _ ` 1* Ä @ ì Ñ"¼ ` ä0ÿ,X Þ
Ö @ ì È5à,Ä Û @ ì „ t 5"¼ ` ,X Þ Ö @ ì È è x ç#] ž 9/• Ä\$R \$ @ ì È¹⁸ õ
C NO0ú Ü Ø G b W ê JC Ä ê C JC ,X 1* ž"©?~ È , ü Ô n,X"© _ NçL= Ä

Ä Ý Ä Ú C %4z,X,ì GNçL=

õ x ç ÈKS+ /¥ T Ä „%BLš ¶ â ó/¥G¥ ß1R5F Z É G b Ú C ,X %4z È ž É G
b Ú C ,X>9 %4z È È J #] žKS+ /¥ T,X Ú C]f ?U Y•V ß Ö

Ä1 ÅKS+ /# T Ú C Jf Ä A Å

8¹ ü p!6¹ ó ÄL *ó 5 Ê,X?U4z @ â 6 p Ü ÅÈ , ü¹ ß™ 6 Ö

1 Å j pª k B),> Ý ,X ,ì G"© _"©?~ È ò C LÔª k,X Ñ,ì G,¥1uF¼ K¼,X u M ê Û x ê ðEÄ Ñ,ì G,¥1uF¼K¼,X u M ê Û ü p!6¹ ó Æ x ê

2 Å?U4z Ž p ò x ç #] ž,X5b Ñ ÆM½ Ñ j X•u¹ _pE⁻> ,ì G+ y x ê ´ + y á ` H5à>•,ì G,¥1u X !4± «)Ú x ê?U4z Ž x² Z,ì G+ y x

íKS+ /# T Ú å,Å Û @ ì ¬ 2,340 Û5b ,X Ú C Ä!EÄ Ñ,ì G,¥1uF¼K¼,X u M ê Û Ù À ¥ " Ä"38£,Õ u Y Ä ü ê"1u)Ú í b ò x ç,X Û ê š È á Ù À Ñ uF¼ í b ò x ç#] ž,X4£9ù5ÙLš _p,X u¹ Ä

Ä2 ÅKS+ /# T Ú C Jf Ä B Å

8¹ ü p!6¹ ó ÄL *ó 5 Ê,X?U4z @ â 6 p Ü ÅÈ B Ê Ý ,X,ì G"© _"©?~ È ò C LÔ?Uª kL8 !EÄ ¥ " Ä u Y Äê1u¹ ê,X Jª Ñ,¥1uF¼K¼,X u M ê Û È ,ì G u M ê Û p>ª k ê Æ È íKS+ /# T Ú å,Å Û @ ì ¬ 700 Û5b ,X Ú C Ä

ðEÄKS+ /# T Ú C JfNO4£KS+ /# T6u ð û î uA,EiE> Ä

B ðEÄ Ú C %4z,X,ì G4z n ÈB¹ ¥*ó?º ¥ ¬ Ú C ,X™ %º ÈKS+ /# TLÔ?U

õ?U4z C ž,ì G #A,,X ?U Y • Ý ÆÈ à iC #A,,X ?U Y • ,X,ì GF¼ Ú È
"¼ ã iC NçL= Ä

Ä Ô Á î u H Ü NçL= ž,Â Û @ ì Õ4Á c 3,XNçL=

,Â Û @ ì Ô Š W ê @ ì È J ?UC { Æ î u ž ' V ! b ,, t 5 Æ M ½ Ñ Æ Æ \$ R ` Þ
#K È â @ ì ü "© _ "© ? Æ î Au /â z Æ î Æ _ Æ @ ì 1u)Ú z Æ Õ î [ê 1 4£9ù
1u)Ú) f W • M6 , ü Æ Õ Æ 8 ê È + b õ x ç , X #] ž 8 x È EW S È Y x ç ` ä â È @ ì
ü { • J Ô Æ T -è ¥ Æ Ž o C \$ d Æ 1u)Ú 1 • M6, X H Ü ! î L Ô Ô n È K È È ' 18 , ü
@ ì "© ü - Á ó Y ` ä î u H Ü ê î u H Ü p á G, XNçL= Ä

,Â Û @ ì 2013 H ž 2014 H ! Ý 7 z î), c 3 È ?U s ´ {6Ñ ý *ü}[á C ‡ ž 4£9ù
ä EWP- Æ È V1 _ È E - Ô ! 9 E ; Z @ ì , X, œ ý 6Ñ o Ä , Â !, Â Û @ ì Ø b c 3 (Š Õ È
õ x ç ` ä â È H Ü ! L Ô ? U Ô n, X È K È È Û, X @ ì Æ 6Ñ Õ 4 Á c 3 È J Æ 6Ñ Ð 7 È Þ Ö
@ ì Ü J · X " ý # z ß L ! È ¢ A È i C 5 Û "¼ ã i C NçL= Ä

Ä ` Á @ ì ÑL ê 4£9ù Ž ! | Û á C ‡, XNçL=

õ x ç ` ä â È @ ì \$ µ C ‡ ÑL ê 4£9ù, X L Ô ? U È h ' î 0 Ý Ô K Ý ÑL Ô î
1u)Ú 4£P ` , X Ž ! K ó á Æ 8 ' ü Þ 9 ó K È ÑL ê 4£9ù Ž ! | Û á 6Ñ \$ µ C ‡ î + 9 ¥) L Ô " È @
ì , ü , ì G H Ü Au æ ' 5 # Ý ; > "© N N ý | E , XNçL= Æ 8 ê È õ x ç ` ä â @
ì ? ð E T M E ó = ù È V p Y F ¼ X A ' 5 B ` 1u)Ú z á 6Ñ E T M E ó C 3 E - È Ú í í @ ì 4£9ù E ô ä
á ý E ; Ä

Ä Ô Á > î " ¶ |, XNçL=

@ ì ž, Â Û @ ì , X î u T M % ` , œ ý 6Ñ o « Ð ' > î , X C ! è (Š % E ; E W ù È 5 à
Ð ' > î K Ý < ó û " ¶ |, X (M & • Ä

2008 H 1 ` 7 z ` 2009 H « G ¥ = a E E ; È Ð ' > î C ! è z, È 4 " ß L ! È C 7 Ç B

i x 2010 H?º i j È Ô ÿ † á8£ È5à á ÑLš ä + CÃ Ö rEó ÈNZ b <)x Ö Ä
2011 H « û E E j È Ð > î < H C!è z), !P¬ â ",XCD " È 2012 H Ê4Á2011
H,X "EË(Š Ö È> î H' ü "B I ^ Ä 2013 H C!è z Ý ² Ä

Ð > î ü ¥)E>/ß ,X"¶ | î í @ ì ž, Â Û @ ì, X4£9ù î4½ { *ó Ô n E j Ä
@ ì Ú î š Û G"¼ Ö LÔ" | á È t ç T ï,, !9 ä È ž È È > { •4§ XA x H È L! "
> î"¶ |4- @ ì ú 9, X4£9ù NçL= Ä

Ä ` Ä, Â Û @ ì v qC*NçL= ž C â v # NçL=

, Â Û @ ì z Ý 70%, X 9 9\$d b5b Ñ Ö È í ú _ v , ü Ô n, X qC* û Ä v p
C ` ä â È á6Ñ `E- o v 4»4Á ± Ö8C Q Ü 0 È, Â Û @ ì Ô Ú «EW û E j Ä õ C
@ á È @ ì Ú ç á, Â Û @ ì, X), Ý ?U v) Ô"sE î È B ± v G2ï, X4È Ö ` G
0 E>#õ Ä 1u @ ì Ú/Ä UG, a ~ ` È4È Ö v G2ï È õ C á È j', ü v #
, XNçL= Ä

Ä Ý ÄC {Bó } [EWP¬, XNçL=

, Â Û @ ì C {Bó } [ÿ4œEWP¬, X" G ÈEWP¬, X ý C î3 Ð7È J î), " c 3, X s
´ Ô Ä<Q' KS+ /¥ T á fL8 í, Â Û @ ì È > u Ó 6 È , ì G • j Ý Ä6Ñ ""©NN ý
r ` È Ð7È, Â Û @ ì C 4§ X á6Ñ Ý X Ä, ü, Â Û @ ì - Á ó Y j LÔBó ™EWP¬, X u
ý C È9ùE¤), G¥# 2û ô ç5à E j ;> Ö = ô ì+9, XNçL= Ä

Ä ` Ä p †A•A•, X, ì GNçL=

2014 H 10 Ü 7 ¹ È, Â Û @ ì ¥ x @ /Ä È < Ñ Ö î ERS Electronic GMBH Û {, Â
Û @ ì, X ø Ä&P y % (f ZA¹ Ö î, X ç ý Ä G b!8 õA•A•, XNX u îA, b 2014 H 11 Ü
26 ¹ À Ô È, Â Û @ ì Æ4£6, AË ZE} x _ Ü h í!8 õA•A• Ä!8A•A• Ú b 2015 H 1 Ü 28
¹ a õ Ä ÔNX u îA, Ä

B, Â Û @ ì 2014 H 10 Ü 7 ¹ ¥ x, X @ È , Â Û @ ì NXAuA¹A•A• á î í, Â Û @ ì
Eõ äG j üBõ u E j Ä, Â Û @ ì Æ !8A•A• |A¶ _ Ü ä? • È JAx A¹ Û { ´ B, X È, Â
Û @ ì ³G, a ØNM ™?U ~ /Ä U hA• È Û À áL\$ bEîE, jA•?U" x ², ì G % Ü { Ä

Ä Ô Å6u È"¶ |,XNøL=

L84£9ù î4½ `Bö u(Š %o ê È @ ì,X6u /< È E→ Ú « ÑL `Ñ Y c?–4£#" 6
“ ÄC Ö CD “ ÄiC 5ÛNX ó ` Ø2OGi û0U ¥ _ È1 î •M6 ´2ô,X E j ÄiC 5Û ü5x
<% iC @ ì,X6u/< È È hNXAu !EÄ Ø2O ´2ô Ä6Ñ ú 9,X iC NøL= ÈJ . Î u " ø • Ä

Ä ` Å")["¶ |NøL=

+ b,Â Û @ ì,X ¹ Eα9ù #] ž5b Ä,, Äû 1 î;jBû Õ È5à @ ì,X Ü J y
><G>*ü Ž!â Õ4ê Ä Lc- Ž!â Õ Ä5b Ä,, Äû 1 Bû Õ KÈ,X")[- | È Ú Ä6Ñ
4- õ x ç ž @ ì p 9Eα9ù ú 9" %NøL= Ä

Ä Ý Å J αNøL=

@ ì á fL8 ´ "• Ä4£#" Ä7¾' &R ‡1 J á Ä { ´2ô ú 9 á ý E j,X Ä6Ñ û Ä

BÉG;4~ r"© Ê ÆÉ Þ Ö @ ì")Ú š í Ê ÆÉ G b ü Þ Ö @ ì Î Ö(À0ÿ:7 _ z,X Ú
Đ ã?• Ê1 Ý G?~ n È ò C h '+ @ ì(À0ÿ:7 _ ¥>< ã?• Ä

@ ì,X(À0ÿ:7 _ uKÙ Z ò x ç #] ž,X,ì GA, x ÍA, E-> Z uA, J a Z
A• á u X,X" y Ä ü ±A• 9< kC m,ó r Ä š.B Ä ` H,X Í. Þ È î b(À0ÿ ø • È
ÍKS+ /¥ T ò C ¥>< V ß(À0ÿ ã?• Ö

Ä Ô Å ò x ç Ý ý bKS+ /¥ T ¢ > î ! È 9< a E- Ö>™ T È = ú î u?~ ò È
Ý ý b @ ì KSE° Ö4Á ¥) È ¢ Þ ú Ü @ ì ` < '6u ð,X ý,ž Ä

Ä ` Å ò x ç#] ž,X,ì G W Y,X #A, ž µ C •M [Ê ú Ü É " Ž!á E ` Ñ @ ì
"© ÊÆÉ " Ž!á E ` ÑA• "© Ê ÆÉ Þ Ö @ ì Gì ûC {G;4~1u)Ú r"© Ê1 "© _ Ä"©?~ Ä?~
8x û [Ê ž É @ ì 0'ß Ê,X,ì G?~ n Ä @ ì ü „,t 5 Ö ¥ Î,X?U4z0ú Ü „,t 5 Ö ,X
,ì G?~ n Ä ò x ç,X • K Û Ä ; 0 ú Ä

Ä Ý Å ò x ç,X,ì GA, Æ4£ @ ì 1 h 1 ` Ý ò Ê:7 _ î uA,EîE> ÈE-LÔ
¤ x @ ì 6u ð ú î >< ‡EîE> Ä ÞEÄ:7 _ î Á,,X,X À Š À Ô Ä>< ‡/ß c ž • ä ó Ü É
" Ž!á E ` Ñ @ ì"© Ê ÆÉ @ ì 0'ß Ê ž,ì G?~ 8x û [Ê,X?~ n Ä ±Lp @ ì < '/' î @
ë6u6u ð6Ñ ó Ú> S ý È @ ì Ú á < '6u ð ¢ o5%4° i/< G Ä Ä ÞEÄ/ß c Ü"© Ý È
á î 3 ‡ @ ì 6u ð,X ý,ž È Í ä6u ð @ G Ä Ü)Ú Ä

Ä - Å ò x ç È î b @ G Ü)Ú,X s í ÈEîE>AÜ ø.B n È J Æ4Đ Ü5x<% Z î •
M6,X E ; '2ô È x ç È Ü)Ú @ È á , ü 3 ‡ Þ Ö @ ì ` 6u ð Ü"© ,ž,X ™ 6 È ú Ü
,ì G"© _ Ä"©?~ ` É @ ì 0'ß Ê,X Ý G?~ n Ä

Ä h Å ò x ç 0ú Ü Ñ Š,ì G"© _ Ä"©?~ `?~ 8x û [Ê,X?~ n È F I ~ Z @ Ô Ä @ G Ä
@!7,X š í È 0ú Ü @ ì ` < '6u ð,X ý,ž È Í < '6u ð @ G Ä Ü)Ú Ä

Ä x Å ò x ç 6,AË,X uA u X K ÝA• î uC xA11 X á KS+ /¥ T ž,Ä Ú @
ì KÈL8!7 ,X î u T 9 G2î ê È á , ü J a,X G6(G2î xA11 X Í K,X y 0ú Ü v
?- Ä(À0ÿ Ä @!7 Ä ¥ ;,X s í Ä

Ä Ô Å(À0ÿBö uNRKÂ ã?•

G¥ @ ì 0 õ x ç,X(À0ÿBö uNRKÂ È Ý'; ÉA• "© Ê ÄÉ @ ì"© ÊÄÉG;4~ r"© Ê
`ÉBö uNRKÂ î u Û é Ê,X,ì G?~ n` ÑA•,¥ î,X?U" ÈEîE> ÍG;4~ y :1 µ C•
M [É,XEÖ ' 1 È J â õ x ç,X W Y ê"©_NRKÂ Ä uAu Ü4£E> Ú"sEî âAx Ö

õ x ç0ú Ü Ý G"©_ Ä"©?~` 1*,X?~ n È Ý'; ÉG;4~ r"© Ê ÄÉ Þ Ö?~ í Ê 9
> Z™?U,X µ C•M /ß c x õ x ç Æ4£KS+ /¥ T1 h :7_ î1 ` Ý ö îA,EîE> È
(À0ÿ:7_ õ x ç_NM Î K Z(À0ÿ ã?• x õ x ç n È Ü)Ú Ä@ È á , ü 3 ‡ Þ Ö
@ ì` < '6u ð,X Ü"© ,ž,X™ 6 xÝ ý b pP- Þ Ö @ ì> î ! Ä è ¥6Ñ o`4Ð Ü0²
]o È —E- Þ Ö @ ì,XKSE° ¥) È0ú Ü Þ Ö @ ì` < '6u ð,X ý,ž Ä

Ä ` Å"©_NRKÂ ã?•

@ ì6,AË"38£ ê4~ à •_Ü_u 0 õ x ç,X W Y"©_NRKÂ Ä B"38£ ê4~ à
•_Ü_u Î K,X"©_ã?•: È Í õ x ç,X '4\$AŽ û ã?• V ß Ö

Ô Ä õ x ç • ,X Y •0ú Ü"©_ Ä"©?~ Ä?~8x û [É,X Ý G?~ n Ä

` Ä Þ Ö @ ì õ x ç Æ4£ 9> Z),L !%o h' 9> ,X M š ` \ /ß c È õ x ç
,X r' î Ý Y b J^a 5 Ê,X\$µC ‡ Ä

Ý Ä Þ 7Ç"©_ã?•: Î K 1 È Þ Ö @ ì,X µ C•M 0ú Ü Ý G"©_ Ä"©?~ ž?~8x û [
È,X?~ n x J î L Ô B õ x ç,XE-)™ %o È Ý';,ì G"©_"©?~,X?~ n Ô4Á 9> ,ì G µ
C•M u Ä

- Ä - â õ x ç# |,XA• á u X K Ý Ñ Š"©_ Ä"©?~ Ä?~0' ž J^a?~8x û
[É?~ n,X ç _ õ x ç,X™?UC Ä C Bü Ä

(À0ÿBö uNRKÂ Ö Ñ ÑL G¥=a ÝL\$ @ ì

"© n ->< Ž Ö Õ : ð

r @ Ö ë € Ö Î ÑK¼ ê û>+ 1 Ě ÑC û z 2 { 27 ž 28

+ A± Ö(86) 10 6505 1166

ô,ó Ö (86) 10 6505 1156

Bö uNRKÂ r Ž Ö -9• ĀF¥ ý

Bö uNRKÂ # r Ž Ö/°L¼#Ù

Ñ"© _NRKÂ Ö"38£ ê4~ à • _ Ü _ u

_ u BóB÷ Ž Ö)_ μ

r @ Ö + € Ö E ðCĀ 532-2 Ě D 6 5 P

+ A± Ö025-8331 6106

ô,ó Ö 025-8332 9335

1R + _ Ü ÖKîC6 ĀF%o `

îAu Ü _ u Ö B "" F' ý îAu Ü _ u Ä(M!^ BEî Ü í Ā

_ u BóB÷ Ž Ö <4; μ

r @ Ö Þ#K Ö#: ð „ L Š)fCĀ 1318 Ě ó)JĚ> û z 6 P

+ A± Ö021-2323 8888

ô,ó Ö 021-2323 8800

1R + îAu Ü ÖCI"¶ Ä _ GPc

1 Ä ,, t 5Bö uNRKÂ Ä Ô ÄÖ Ñ ÑL G¥=a Ä ,, t 5 Ä ÝL\$ @ ì

r @ Ö #39-01, 6 Battery Road, Singapore 049909

+ A± Ö+65 6572 1999

ô,ó Ö +65 6327 1278

NM,ÂBóB÷ Ž Ö k °

2 Ä ,, t 5Bö uNRKÂ Ä ` Ä Ö Deutsche Bank AG, Singapore branch

r @ Ö One Raffles Quay South Tower Level 17 Singapore 048583

+ A± Ö+65 6423 8001

ô,ó Ö +65 6225 9442

NM,ÂBóB÷ Ž Ö Mayooran Elalingam

1 Ä ÑL "© _NRKÂ

ÑL "© _NRKÂ Ö Herbert Smith Freehills LLP

r @ Ö 50 Raffles Place, #24-01 Singapore Land Tower, Singapore 048623

+ A± Ö+65 6868 8000

ô,ó Ö +65 6868 8001

NM,ÂBóB÷ Ž Ö Michael Walter

2 Ä ,, t 5"© _NRKÂ

,, t 5"© _NRKÂ Ö Drew & Napier LLC

r @ Ö 10 Collyer Quay #10-01 Ocean Financial Centre, Singapore 049315

+ A± Ö+65 65350733

ô,ó Ö +65 65354864

NM,ÂBóB÷ Ž Ö Sandy Foo / Farhana Siddiqui

3 Ã Ä\$R"© _NRKÂ

Ä\$R"© _NRKÂ Ö ü ÑL "© _ _ u

r @ Ö Ä ë Ö 106 : ê +CÃ Ô!‰ 245 Ë ? P

+ A± Ö+ 886 2 2781 4111

ô,ó Ö + 886 2 2721 3834

NM,ÂBóB÷ Ž Ö k Ý ; ÃL Î [

@ ì < ':7 _ SAÍ ±A•É"38£KS+ /¥ T6u Ñ ÝL\$ @ ì Gì ùC {C D y : Êž J
,?U,XY•,X,ó r Ãš.B Ã` H È á , ü Ĩ)<. A,,EQ ÃÃÃ Đ ùL EÄ êGì ùF+\$ã È J S
AÍ Í ¨ oC m,X Ü"© ù Ã,ó r ù `` H ù S ™ p ÿ `E² ú,X"© _B÷ Ĩ Ä

< ':7 _1R + Ö

) _ „%B	"m N ;	"L
!7)_ *ÿ	:_ \LË
8x" â		

"38£KS+ /¥ T6u Ñ ÝL\$ @ ì

H Ü 1

G¥ @ ì à ãÉ"38£KS+ /¥ T6u Ñ ÝL\$ @ ì Gì ûC {C D y : Êž J ,?U é*ü
 @ ì Î K,X(À0ÿBö uNRKÂ y ,X Y • È è é*ü Y • Æ4£ @ ì ž @ ì4£ r Ž , u
 KÙ ÈBaxÉ"38£KS+ /¥ T6u Ñ ÝL\$ @ ì Gì ûC {C D y : Êž J ,?U á7È ´ é*ü !EÄ
 Y •5à Î),<. A,,EQ ÄÄÄ Ð ûL EÄ ê5ÙGì ûF+\$ã È J Í J,ó r û Äš.B û ž ` H û S ™
 ,ì h,X"© _B÷ Ì Ä

"© n .->< Ž Ä ê J \ .->< Ž Ä Ö _____
 k Ó ‹

iC JÉ> î uF¼K¼BóB÷ Ž Ö _____
 T ñ *

Y BóB÷ Ž Ö _____
 -Ç8‡

(À0ÿBö uNRKÂ r Ž Ö _____
 -9• F¥ ý

NM,Â # r Ž Ö _____
 /°L¼#Ù

Ñ ÑL G¥=a ÝL\$ @ ì

H Ü 1

ž 4£ r_ Ü à ã É"38£KS+ /¥ T6u Ñ ÝL\$ @ ìGì ûC {C Dy :É ž
 J ,?U é*ü Î K,X"© _ ã?•.;X Y • È è é*ü Y • Æ4£ ž 4£ r_ Ü u
 KÙ È.BAx É"38£KS+ /¥ T6u Ñ ÝL\$ @ ìGì ûC {C Dy :É ž J ,?U á7È ´ é*ü!
 EÄ Y •5à Î),<. A,,EQ ããã Đ ûL EÄ ê5ÙGì ûF+\$ã È J Í J,ó r û ã š.B û ž ` H û
 S ™,ì h,X"© _B÷ Ì Ä

_ Ü _ u BóB÷ Ž Ä1R á Å Ö _____
)_ µ

4£ r_ Ü Ä1R á Å Ö

_____ _____
 Kî C6 F%o `

"38£ ê4~ à • _ Ü _ u
 H Ü 1

ž1R +"¼` îAu Ü à ãC @ ì ü õ Gj ûC {C Dy : é*ü ÍC @ ì
 1u)Ú 4ê ,X STATS ChipPAC Ltd. þ7Ç2012 H 12 Ü 30 'Bö u H z Ã2013 H 12 Ü 29
 'Bö u H z ž 2014Bö u H z þ7Ç 2014 H 9 Ü 28 '16 óKÈ B „t 5Bö u y š í4ê
 Bö u y>< ÉG>*ü,X ?U îAu 1* â Ñ Õ î îAu š í (Ù ÀBö F¼ b 2006 H 2 Ü 15
 ' ž ' â óKÈNU x,X É Õ î îAu š í - î š í Ê Ñ ØNM K ' îAu š í ž, ì G?~ n), ì G
 ?~ n KÈ,X Â Ö ™ %oAÈ â ÎK,XHHA•y Ä

ž1R +"¼` îAu Ü.BAxGj ûC {C D y : á7È `` H š.B é*ü ÎK
 ,X ÞEÄ y 5à Ð7È ü, ì hF¼ Ú Î),<. A„EQ ÃÃ Ð ûL EÄ êGj ûF+\$ã ÈJ Í ÎK,X
 ÞEÄ y ,X, ó r û Ñ š.B û `` H û q B Ý G"© _"©?~,X?~ n S ™, ì h,X"© _B÷ Ĩ Ä

îAu Ü _ u BóB÷ Ž Ö _____
 " 4 @ ì ü õ

- 1 Ã?U4z Ž í ó/£G£ ß ¥ î,XL *ó 5 Ê,X?U4z
- 2 ÃKS+ /# T Ã?U4z Ž â ó/£G£ ß1R5F,X É?U4z ;> #A, Ê
- 3 ÃKS+ /# T â { î îG£ Ã8f+ Ð ' E à1R5F,X É E à iC #A, Ê
- 4 ÃKS+ /# T Ã „%BLš ¶ â { î îG£1R5F,X É 6u #A, Ê
- 5 ÃKS+ /# T Ã „%BLš ¶ â8f+ Ð '1R5F,X É iC EÔ î #A, Ê
- 6 ÃKS+ /# T1 h 1 ` õ Ã1 ` ` õ Ã1 ` Ý õ Ê:7 _ î ‡A,
- 7 Ã,Â Û @ ì1 Ô û6u ð STSPL î K,X SAÎ Ñ
- 8 ÃKS+ /# T Ã „%BLš ¶ â,Â Û @ ì1R5F,X Ú C %4z
- 9 Ã B "" F' ý îAu Û _ u ((M!^ BEî Û í) î K,X îAu š í Â ÖHHA•y
- 10 Ã Ñ ÑL G£=a ÝL\$ @ ì î K,X(À0ÿBö uNRKÂ y
- 11 Ã"38£ ê4~ à • _ Û _ u î K,X"© _ ã?• :
- 12 Ã ÑJÊ> õ x ç ,Â,X î K,X SAÎ Ñ

iC 5Ù Ã ü ß ë &• Ã y4OE ê5Ù5% 1KÙ y : ` Ý G Û 1 [Ê Ö

1 Ã"38£KS+ /# T6u Ñ ÝL\$ @ ì

&• Ö"38£,Ö"3L Ö%X"3K KS ECÃ8 Ê

6(2ï Ž Ö !7

+ A± Ö0510-86856061

ô,ó Ö 0510-86199179

2 ã Ñ ÑL G¥=a ÝL\$ @ ì

&• Ö ë € Ö Î ÑK¼ ê û>+ 1 Ë ÑC û z 2 { 27 ž 28

6(2İ Ž Ö)_ \$Um ã ì : k ã -9• ãF¥ ý ãCl — ò ã°L¼#Ù

+ A± Ö010-6505 1166

ô,ó Ö 010-6505 1156

3 ã Û n µ C •M y Þ Ö Þ#KA• y ã ÑA• y

4 ã Û n µ C •M 5%- Ö iC 5Ù ã ü ÑA•,¥ î Û n5%- <http://www.sse.com.cn>¹

KÙ y : < [ã

(NI !7 [È É"38£KS+ /¥ T6u Ñ ÝL\$ @ ìG_i ûC {C D y : Ê,º0`NI)

"38£KS+ /¥ T6u Ñ ÝL\$ @ ì

H Ü 1